

# HKoenig

**Instruction manual  
Manuel d'utilisation  
Bedienungsanleitung  
Handboek  
Manual de utilizacion  
Manuale d'uso**



## **VIX9**

**Steam ironing system  
Centrale vapeur  
Dampfbügelstation  
Stoominstallatie  
Central vapor  
Centrale Vapore**



# **IMPORTANT SAFEGUARDS**

1. Make sure to read all the safety precautions below and look at the illustrations before you start using the appliance.
2. Use the appliance for its intended use only described in this manual.
3. The appliance is intended for household use only.
4. In order to protect against the risk of electric short, do not immerse iron power base into water or any other liquids.
5. Connect the appliance only to an alternating current of the voltage specified on the rating plate and only to an earthed socket. To avoid a circuit overload, do not operate another high wattage appliance in the same circuit.
6. Turn the appliance to OFF before plugging or unplugging from outlet. Never yank cord to disconnect from outlet; instead, grasp plug and pull to disconnect.
7. Do not allow power cord or supply hose to touch hot surface.
8. Unplug the appliance from main socket before filling or empty or when not in use.
9. Do not operate the appliance with a damaged cord or if the appliance has been dropped or damaged. To avoid a hazard such as the risk of electric shock, do not disassemble the appliance, it must be taken to a qualified serviceman or manufacturer or its service agent for examination and repair. Incorrect re-assembly can cause a risk of electric shock when the iron is used.
10. Place the iron out of reach of children; close supervision is necessary for any appliance being used by or near children. Do not leave the iron unattended while connected to the supply mains.
11. During use, always place its stand on a stable, level and horizontal surface or ironing board.
12. Always place the iron on its stand, and do not allow the hot soleplate touch power cord or supply hose.
13. Burns can occur from touching hot metal parts, hot water or steam. Use caution when using the appliance.
14. Never use the iron facing towards people because the steam can cause burns.
15.  The surfaces are liable to get hot during use.
16. Never twist the supply hose during use.
17. The appliance must be used and rested on a stable, level and horizontal surface.
18. The iron shall be placed on the separate stand only.
19. When placing the iron on its stand, ensure that the surface on which the stand is placed is stable.
20. The iron is not to be used if it has been dropped, if there are visible signs of damage or if it is leaking.
21. The iron must not be left unattended while it is connected to the supply mains.
22. The appliance must be rest or stocked in a on a stable, level and horizontal surface.
23. During use, if no water in the reservoir, it will produce noise>70dBA.

24. This appliance can't be used by children aged from 8 years and above and persons with reduced physical, sensory or mental capabilities or lack of experience and knowledge if they have been given supervision or instruction concerning use of the appliance in a safe way and understand the hazards involved, children shall not play with the appliance. cleaning and user maintenance shall not be made by children without supervision.

25. Keep the iron and its cord out of reach of children less than 8 years of age when it is energized or cooling down.



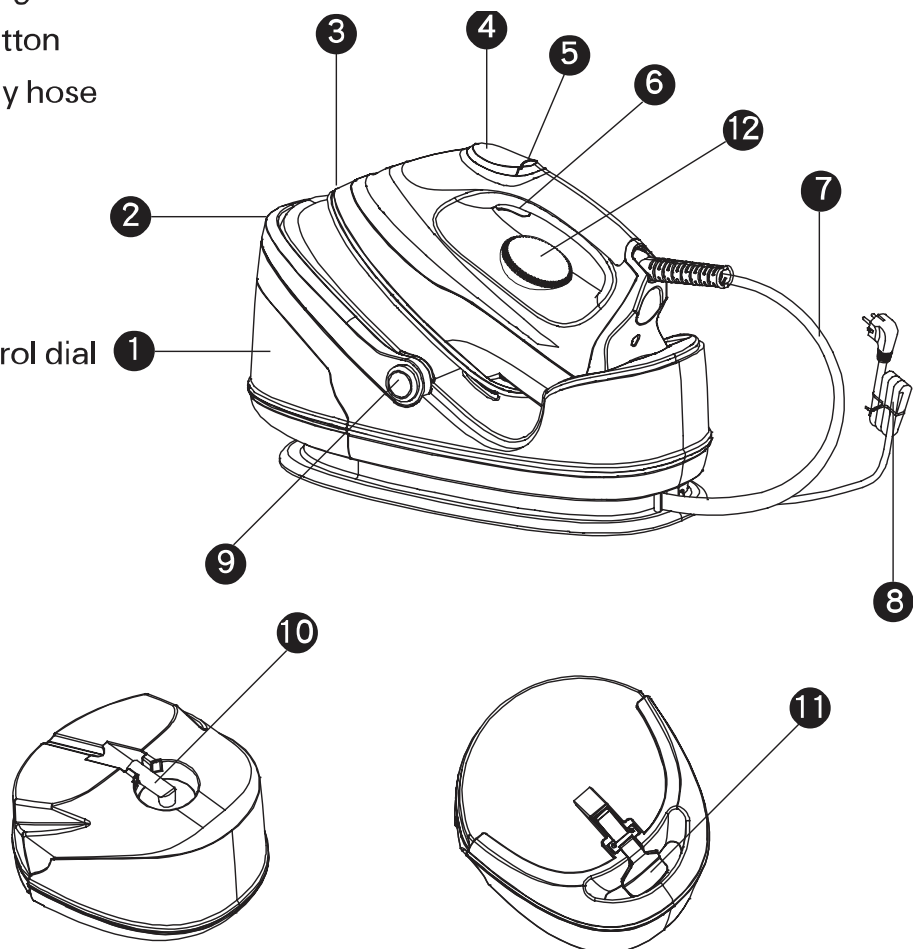

26. If the power cord is damaged, it must be replaced with an after-sales service to avoid any danger.

## Parts and Features

- ① Water tank
- ② Handle
- ③ Soleplate
- ④ Decorated cover
- ⑤ Heating indicator light
- ⑥ Steam button
- ⑦ Power cord/supply hose
- ⑧ Power cord
- ⑨ Handle Button
- ⑩ Filter
- ⑪ Water tank lock
- ⑫ Temperature control dial



# Fabric Setting Chart

Temperature Setting	• SYNTHETIC	•• WOOL SILK	••• COTTON	
Fabric	Synthetics, Silk, Nylon,	Wool polyester	Cotton , Linen	
Ironing Instruction	Dry Ironing	Steam iron on the wrong side of the fabric.	Steam Ironing	
Steam Selection				

## Ironing Temperature Setting Guide

1. Follow up the ironing instructions on the garment label. If there is not any instruction label, but you know what kind of the fabric is, please refer to the fabric setting chart described in this instruction manual.
2. The fabric setting chart is only valid for plain fabrics and not for materials to which finishes, glosses etc, have been applied. Textile to which some kind of finish has been applied (gloss, crinkle, relief etc.) is best ironed at lower temperature.
3. First sort laundry according to ironing temperature setting guide: wool with wool, cotton with cotton, etc.
4. The iron heats up more quickly than it cools down. Therefore, start ironing articles that need to be ironed at the lowest temperature, such as those made of synthetic fibres.
5. If the fabric consists of various kinds of fibres, always select the temperature required by the most delicate fibres, i.e. the lowest

temperature. If, for example, an article consists of 60%polyester and 40%cotton, according to the fabric setting chart it should be ironed for polyester and without steam.

6. If you do not know what kind of fabric the article is made of, iron a piece of the material which is not visible when you wear to find out the appropriate temperature for your articles.
7. Pure woolen fabrics (100% wool) should be ironed with the iron setting to steam ironing position. It is advisable to set the temperature control dial to "Max" position and use a dry pressing cloth.
8. When steam ironing woolen fabrics, shiny patches may occur. You may prevent this by turning the article inside out and ironing the reverse side.
9. After using of steam ironing for cotton fabrics, do not iron articles required by lower temperature (such as nylon etc.) immediately. It is advisable to adjust the temperature dial to the lower setting, waiting till the power indicator light turn off, and then you can start ironing.

#### **IMPORTANT HINTS:**

Do not fill water tank with vinegar, starch, chemically descaled water or descaling agents.

## **How to use your steam Station**

### **Prepare the appliance for use**

1. Check if the rating indicated in the rating plate corresponding to the main voltage in your home.
2. Press handle button to lay handle down.
3. Remove the protective foil or sticker or card from the soleplate.(Fig. 1)
4. Fully unwind and straighten the power cord and the supply hose.

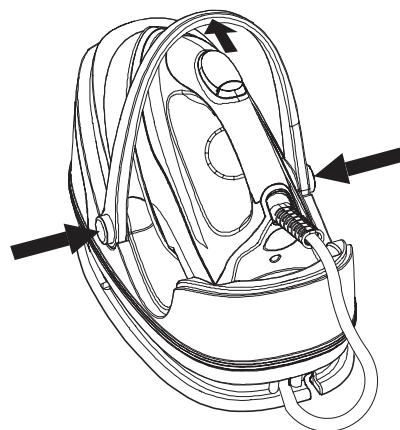

Fig.1

5. Place the appliance on a stable, level and horizontal surface such as ironing board
6. Place the iron onto the iron rest plate horizontally at the base unit.

### Fill water tank

1. Press the water tank lock upwards and slide the detachable water tank outwards from the base.(Fig.2)
2. Take the filter upwards out from the water fill hole. (You can take the filter out of the opening for filling water into water tank, or fill water into water tank directly with the filter existing in the opening).(Fig.3)
3. Fill the water tank up to or below the "MAX" fill line with clean tap water. (Fig.4)
4. Replace filter back into water tank. When move, please hold the water tank by two hands. (Fig.5)
5. Replace the water tank into the base unit again. It will be locked in place with the base unit until a "click" sound is provided. (Fig.6)
6. Always pour out the remaining water after use. (Fig.7)

**Note:** When the water level reaches a low level or empty, pump will provide sound to indicate refilling. It must stop to use the appliance immediately and refill water tank as the methods mentioned above.

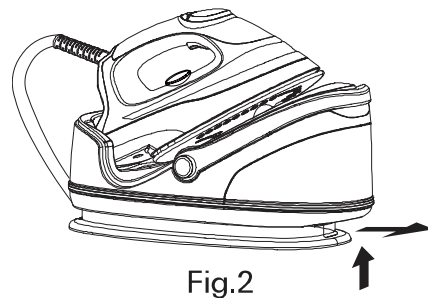

Fig.2

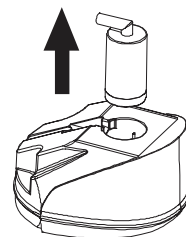

Fig.3

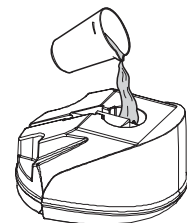

Fig.4

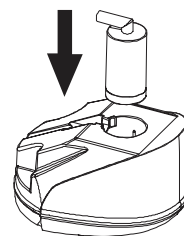

Fig.5

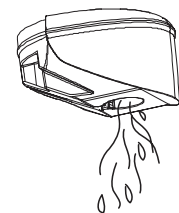

Fig.7

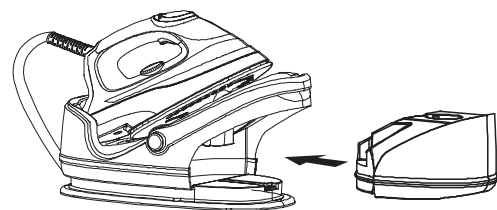

Fig.6

## **Steam function setting**

After power on, set temperature control dial to steam ironing position. Heating the indicator light on an iron unit lights up to indicate the unit being heated up. When desired temperature has been reached, heating indicator light turns off, it is ready for using. During use, heating indicator light will cycle from ON to OFF and then OFF to ON, it indicates that the iron is automatically heat preservation. Press steam button to start steam ironing. When you adjust the temperature control dial, steam rate will be adjusted accordingly. MAX steam will be obtained when set at MAX position, it will be smaller gradually when turn to "WOOL" position.

**Note:** When temperature control dial is located at SYNTHETIC ", it is proposed not to activate steam ironing since temperature is too low to produce steam, it only suits for dry ironing,

## **Steam ironing.**

1. Fill water tank with clean tap water refer to above filling instruction. For better performance, please immerse filter in water for several minutes before installing it into the water tank).
2. Connect the unit into a suitable main socket. Turn temperature control dial to steam ironing position, heating indicator light on iron unit lights up to indicate that the unit is being heated up. When it turn off, the desired temperature has been reached, it is ready for steam ironing. During use, heating indicator light will cycle from ON to OFF and then OFF to ON, it indicates that the iron is automatically heat preservation.
3. Before first time use of steam ironing, please clean the iron as below methods: Take the iron unit up from the base unit, press steam button underneath the handle to allow steam release for 30 seconds and then stop for 30 seconds, do so as a cycle, and repeat above cycle again. The iron is not ready for using until the heating indicator light turns OFF.

4. During steam ironing, steam rate will be varied when temperature control dial is adjusted to different positions. This can prevent water leakage caused from soleplate.
5. After using, take the iron unit back onto base unit, turn temperature control dial to "MIN", and then unplug from main socket.
6. Slide water tank out from the base unit and empty it.

**Note:**

- a. For every first time use, it is normal that's a slightly vibration sound may be occurred from electrical pump inside the base unit for a few seconds when steam ironing started. It is because there is air inside the filter, it will stop till the air inside the filter has been pumped out. If this abnormal conditions continuously happen for more than 60 seconds, please check whether water tank and filter assembled correctly or not.
- b. When temperature control dial is set at "synthetic" position, it only suits for dry ironing, max steam will be obtained when set at "MAX" position, when set at "Wool" steam will be smaller gradually.

## **Dry ironing**

1. Connect the appliance to a suitable socket outlet.
2. Set temperature control dial to desired position according to ironing instructions on the garment label or fabric setting chart. Heating indicator light (red) at iron unit lights up to indicate the unit being heated up. When the heating indicator light turn off, the desired temperature has been reached. During use, heating indicator light will cycle from ON to OFF and then OFF to ON. It indicates that the unit is heat preservation.
3. After using, take the iron unit back onto base unit, turn temperature control dial to "MIN", and then unplug from main socket.

**Note:** When changing your Temp setting from higher setting to lower, it is proposed that not to start ironing immediately since it may cause burns to your fabrics. Please wait till temperature indicator light lights up steadily, and then start ironing.



## Vertical steam ironing

Follow the steam ironing process, and then hold the iron in vertical position between 5cm and 15cm away from the hanged fabrics. Press down steam switch, this will create vertical steam. This feature is especially used for removing creases from hanging clothes and curtains. Never directly perform steam ironing on people. (Fig.8)

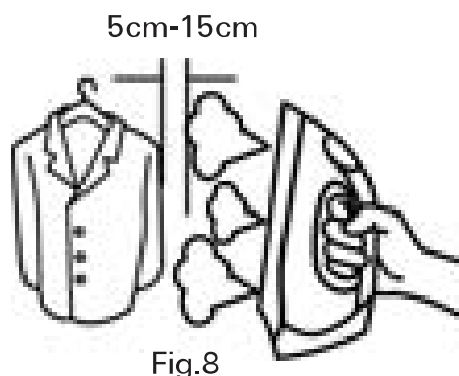

## Handle

Handle attached to the base unit used to carry the appliance. Before use, please put the handle down as following method: Press down two handle buttons synchronously, and then lay the handle down. (Fig.9) After use, allow the appliance completely cool down, then wind power cord around the cord storage of base unit and put the iron onto base unit. Lift handle up until a “pa” sound is provided, it indicates that the handle has been locked in place and you can carry the appliance by the handle. (Fig.10)

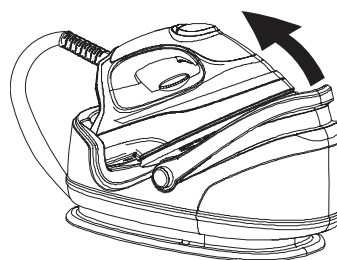
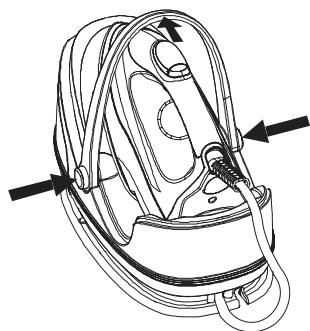

# Cord storage(Optional)

1. Unique design for cord storage of base unit provide not only beautiful features, but also easy storage:
2. After use, unplug the unit from main socket, pour out the remaining water from water tank after the unit has been completely cooled down.
3. Place iron on base unit, fold supply hose and wind it clockwise around the cord slots of the base unit. Tie power cord and folded supply hose together, then wind power cord clockwise around the cord slots of the base unit, and lock the plug with supply hose. (Fig.11 - Fig.14)

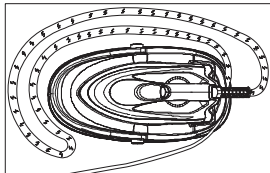

Fig.11

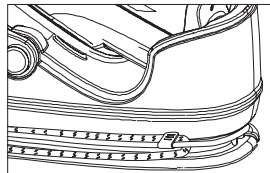

Fig.12

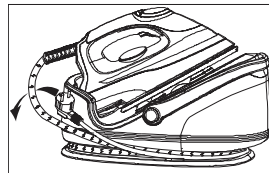

Fig.13

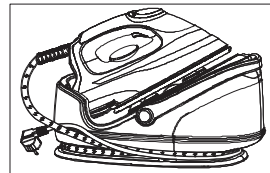

Fig.14

# Replacement of filter

**Method:** Slide water tank out from base unit, take the filter out from water tank, and then replace with a new one. After new filter has been installed well into water tank, fill water into water tank to Max fill level, and then slide water tank back into base unit.(Immerse filter in water for several minutes in order to gain better performance in future use.)

## Auto shut off function:

The iron will auto shut off after 20minutes if the steam button is not pressed. The appliance will come into auto shut off mode, Re-set steam button set knob for another cycle of use.

# Anti-calc system

1. The filter is designed to reduce the build-up of limescale which occurs during steam ironing, this will prolong the working life of your iron. However, please note that the filter will not completely stop the natural process of limescales build-up.
2. The filter should be replaced with a new one after 2-3 months, in case of using one time each day. Working life of the filter depends on water you used. Before replace, the filter can still be used continuously. However, limescales may be most probably built up in steam chamber. This happens always depending on your local water quality. It is proposed that replace filter as soon as possible or mix your water with 50% proportion of distilled water.

# Emptying and storing

1. Disconnect the appliance from the power supply and allow the appliance to cool down for 60 minutes at least.
2. After use, slide out the water tank and pour out all the remaining water.
3. Wind the power cord around cord storage of the base unit.
4. The iron should be placed on the iron rest plate, lay handle down.

# Cleaning and Maintenance

1. Unplug the appliance from the main supply and let the iron cool down.
2. Clean the iron with a damp cloth.
3. Wipe off scale and any other deposits on the soleplate with a damp cloth or non-abrasive(liquid) cleaner.
4. Never clean the appliance under the tap water.

# Trouble shooting

<b>Problems</b>	<b>Possible causes</b>	<b>Solution</b>
Iron won't heat	Incorrect connection to the main socket	Re-plug the unit to main socket.
	Temperature control dial is set "MIN" position	Set temperature control dial to desired position according to Fabric setting chart.
	Unknown malfunctions	Take to a qualified serviceman or manufacturer or its service agent for examination and repair.
No steam go out when pressing steam switch after the desired temperature is reached.	Temperature control dial is at SYNTHETIC position	Set temperature control dial to the desired set position.
	No water in water tank	Fill water into water tank
	Filter has not been well installed into water tank.	Install filter into water tank Slide water tank into the power
	Water tank has not been well installed.	base and it will be locked in place until a "click" sound produced.
Water leakage from soleplate	Iron has not been heated up to desired temperature	The desired temperature has been reached when heating indicator light turn OFF
	Unknown malfunctions	Take to a qualified serviceman or manufacturer or its service agent for examination and repair.



## ENVIRONMENT

### CAUTION :

Do not dispose of this product as it has with other household products. There is a separation of this waste product into communities, you will need to inform your local authorities about the places where you can return this product. In fact, electrical and electronic products contain hazardous substances that have harmful effects on the environment or human health and should be recycled. The symbol here indicates that electrical and electronic equipment should be chosen carefully, a wheeled waste container is marked with a cross.

Adeva SAS / H.Koenig Europe - 8 rue Marc Seguin, 77290 Mitry-Mory, France

www.hkoenig.com - sav@hkoenig.com - contact@hkoenig.com - Tél: +33 1 64 67 00 01

# **INSTRUCTIONS IMPORTANTES**

1. Lisez ces instructions dans leur intégralité avant d'utiliser l'appareil pour la première fois.
2. N'utilisez l'appareil que pour l'utilisation prévue dans ce manuel, toute autre utilisation pourrait s'avérer dangereuse.
3. Cet appareil est uniquement destiné à un usage domestique.
4. Pour éviter tout risque d'électrocution, ne jamais immerger l'appareil dans l'eau ou tout autre liquide.
5. Assurez-vous de connecter l'appareil sur une prise terre compatible. Éviter de connecter trop d'appareils à haut voltage en même temps pour éviter toute surcharge de votre installation.
6. Éteignez l'appareil (en mettant le bouton sur OFF) avant de brancher et débrancher l'appareil. Ne jamais tirer sur le câble, tirer fermement sur la prise pour la débrancher.
7. Garder le câble et la prise éloignés de sources de chaleur qui pourraient les endommager.
8. Débranchez l'appareil avant de vider le réservoir ou le remplir, mais aussi lorsque vous prévoyez de ne pas utiliser l'appareil pendant une longue période de temps.
9. Ne jamais utiliser l'appareil si le câble est endommagé, ou l'appareil a chuté, il pourrait y avoir un danger d'électrocution du au dommage causé par la chute ou présent sur le câble. Il est aussi dangereux de démonter l'appareil ou de le modifier de quelque manière que ce soit. Toute réparation doit être faite par un professionnel qualifié ou par le fabricant, pour éviter tout risque d'électrocution.
10. Placez la centrale vapeur sur une surface stable, à l'abri des enfants et ne laissez jamais l'appareil sans surveillance pendant l'utilisation.
11. Toujours utiliser la centrale vapeur sur une surface stable et sûre parfaitement horizontale.
12. Toujours placer le fer sur sa base et ne laissez pas la semelle chaude entrer en contact avec le câble d'alimentation ou le tuyau d'alimentation.
13. L'utilisation de cet appareil présente des dangers de brûlure à cause des hautes températures qu'atteint la semelle du fer et la vapeur produite. Soyez très prudent tout au long de l'utilisation et après, pendant que la semelle refroidit.
14. Ne jamais diriger le fer vers une personne ou un animal : la vapeur pourrait provoquer des brûlures graves.
15.  Les surfaces marquées avec ce signe chauffent pendant l'utilisation.
16. Ne pas tordre le tuyau d'alimentation vapeur pendant l'utilisation.
17. Utiliser l'appareil sur une surface plane et stable.
18. Placez le fer sur son support.



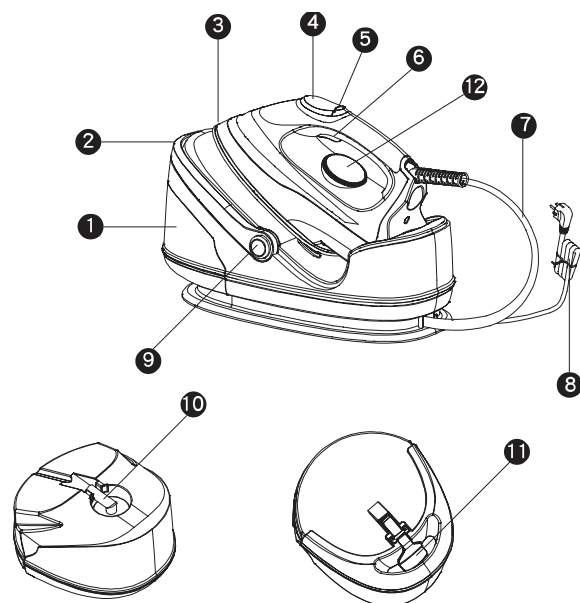

19. Lorsque vous placez le fer sur le support, assurez-vous que le fer repose de manière stable.
20. Si jamais vous faites tomber le fer, ne l'utilisez pas avant de le faire vérifier par un réparateur au cas où les dommages causés puissent représenter un danger d'électrocution, particulièrement si vous observez des fuites ou des dommages à l'œil nu.
21. Ne jamais laisser l'appareil sans surveillance pendant l'utilisation ou même après si celui-ci est branché.
22. Gardez l'appareil dans un endroit sûr, stable et sec. Assurez-vous que le fer ne puisse pas tomber accidentellement.
23. Pendant l'utilisation, si le niveau d'eau est bas, la centrale fera plus de bruit qu'à la normale, soit un bruit supérieur à 70dBA.
24. Cet appareil ne peut pas être utilisé par un enfant de moins de 8 ans ou des personnes souffrant d'un handicap physique ou moral sans être encadrés par un adulte responsable de leur sécurité. Les enfants doivent être surveillés à tout moment et une adulte responsable doit être en charge de leur sécurité à tout moment et s'assurer que les enfants ne jouent pas avec l'appareil.
25. Garder le fer hors de portée des enfants pendant son utilisation, après et tant qu'il est branché.
26. Si le cordon d'alimentation est endommagé, il doit être remplacé auprès d'un Service après-vente afin d'éviter tout danger.

## Composants et caractéristiques

1. Réservoir
2. Poignée
3. Semelle
4. Couverture décollée
5. Indicateur de chauffe
6. Bouton vapeur
7. Tuyau d'eau
8. Câble d'alimentation
9. Bouton de la poignée
10. Filtre
11. Fermoir du réservoir
12. Control de la température



# Températures selon les tissus

Température	• SYNTHÉTIQUE •	•• LAINE	••• COTTON 
Tissu	Synthétique, Soie, Nylon	Laine, Polyester	Coton, Lin
Instructions de repassage	Repassage à sec	Repassage à vapeur à l'envers	Repassage à vapeur
Sélection de vapeur			

1. Suivez les instructions d'entretien que vous trouverez sur le vêtement. Si vous n'avez pas d'instructions d'entretien, mais que vous savez de quel tissu il s'agit, vous pouvez suivre le tableau ci-dessus.
2. Le tableau est seulement valable pour les tissus simples, les tissus à effet satiné ne doivent pas être repassés.
3. Séparez les vêtements par température de repassage.
4. Le fer chauffe plus vite qu'il ne refroidit, il est donc conseillé de commencer par le repassage à basse température avant d'augmenter la température progressivement.
5. Si le tissu contient différentes fibres, utilisez la température la plus basse adaptée à la fibre la plus délicate.
6. Si vous ne connaissez pas la composition du tissu, essayez de repasser une partie non visible pour vous assurer que le tissu peut supporter la chaleur du fer.
7. La laine doit être repassée avec la vapeur et la température au maximum avec un tissu pour protéger la laine.
8. Lorsque vous repassez la laine à la vapeur, il se peut que vous créiez des surfaces brillantes, il est conseillé de repasser la laine à l'envers pour les éviter.
9. Si vous avez besoin de repasser un tissu qui a besoin d'être repassé à basse température après avoir chauffé le fer, vous devez attendre que la lumière du fer s'éteigne après avoir mis la température sur bas.

**Important: ne pas remplir le réservoir avec autre chose que de l'eau. Ne jamais rajouter de produits, vinaigre, amidon, anticalcaire, etc.**

## Comment utiliser la centrale vapeur

### Préparer la centrale vapeur:

Vérifiez que la centrale vapeur est compatible avec votre installation électrique.

1. Appuyez sur la poignée pour la rabaisser.
2. Enlevez les autocollants présents sur l'appareil (Fig. 1).

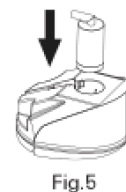
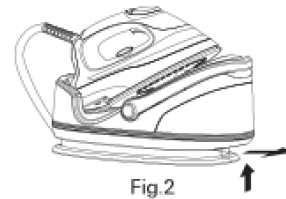

Fig.1

3. Déroulez le câble complètement
4. Placez l'appareil sur une surface plane et stable
5. Placez le fer sur son support

### Remplissez le réservoir

1. Soulever le fermoir du réservoir et libérez le réservoir (Fig. 2).
2. Vous pouvez enlever le filtre mais si vous le souhaitez, l'eau peut être versée à travers le filtre. (Fig. 3)
3. Remplissez le réservoir jusqu'au niveau maximum, marquée MAX. (Fig. 4)
4. Remplacez le filtre si vous l'aviez enlevé, et refermez le réservoir avant de le déplacer. (Fig. 5).
5. Replacez le réservoir en place, un click vous avertira lorsqu'il sera bien en place. (Fig. 6)
6. Videz le réservoir après chaque usage (Fig.7)



**Note:** Lorsque le réservoir se vide la pompe fera du bruit pour vous indiquer que le niveau de l'eau est trop bas. Arrêtez l'appareil et remplissez le réservoir immédiatement.

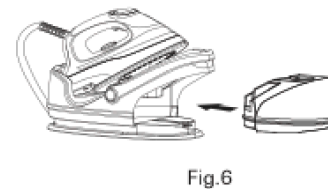

## Fonction vapeur

Une fois l'appareil allumé, sélectionnez la température désirée pour que le fer commence à chauffer et le témoin lumineux s'allume. Lorsque la température désirée est atteinte, le témoin lumineux s'éteindra et le fer est prêt à l'utilisation.

Pendant l'utilisation, le témoin lumineux s'allume périodiquement pour maintenir la température.

Pressez le bouton vapeur pour l'activer, notez qu'ajuster la température ajustera automatiquement la cadence de la vapeur.

**Note :** lorsque la température est sur synthétique, il est recommandé d'éviter d'utiliser la vapeur, car la température est trop basse.

## Repassage vapeur

1. Remplissez le réservoir avec de l'eau du robinet en suivant les instructions ci-dessus. Pour des résultats optimaux, immerger le filtre dans l'eau quelques minutes avant de l'installer pour la première fois.
2. Branchez l'appareil sur une prise compatible et connectée à la terre. Ajustez la température pour le repassage vapeur (niveau 2 minimum, le niveau un est trop bas pour le repassage vapeur), le témoin lumineux s'allume avant de



s'éteindre à nouveau une fois le fer assez chaud et prêt pour le repasse vapeur. Rappelez-vous que pendant l'utilisation, le témoin lumineux continuera de s'allumer et s'éteindre périodiquement pour maintenir la température.

3. Avant la première utilisation, nettoyez le fer en suivant les instructions ci-après : soulevez le fer, pressez le bouton vapeur pendant 30 secondes, relâchez pendant 30 secondes, puis répétez. Attendez jusqu'à ce que le témoin lumineux s'éteigne avant de commencer à repasser.
4. Pendant le repassage, le débit de vapeur s'adaptera à la température. Ceci évitera les fuites d'eau dues à une température trop basse.
5. Après chaque utilisation, reposez le fer sur son support et baissez la température au minimum avant de débrancher l'appareil.
6. Récupérez le réservoir pour le vider avant de ranger la centrale.

**Note :**

- a. Il est normal que lors de la première utilisation, vous ressentiez une vibration sonore provenant de la pompe lorsque la vapeur se déclenche, ceci est dû à la présence d'air dans le filtre. Si le bruit persiste pendant plus de 60 secondes, vérifiez que le filtre est bien installé dans le réservoir.
- b. Si la température est sur synthétique, seul le repassage à sec est possible, la température est trop basse pour le repassage à vapeur.

## Repassage à sec

1. Branchez l'appareil sur une prise compatible.
2. Réglez la température selon le tissu que vous souhaitez repasser, vous pouvez vous aider du tableau ci-dessus si besoin. Le témoin lumineux s'allume avant de s'éteindre une fois la température demandée atteinte. Rappelez-vous que le témoin s'allumera périodiquement afin de maintenir la température pendant l'utilisation.
3. Après chaque utilisation, reposez le fer sur son support et baissez la température au minimum avant de débrancher l'appareil.

Note : si vous baissez la température, attendez un moment avant de repasser car le fer prendra un peu de temps avant de refroidir. Si vous repassez immédiatement, vous risquez de brûler le tissu.

## Repassage vertical

Préparez le fer comme à l'habitude et suivant les instructions détaillées au-dessus. Une fois le fer chaud, tenez le à la verticale et pressez le bouton vapeur à une distance comprise entre 5 et 15cm des vêtements. Cette fonction est idéale pour effacer les plis sur des vêtements délicats ou des rideaux. Faites attention à ce que lorsque vous repassez personne ne se trouve derrière pour éviter les risques de brûlure. (Fig. 8).

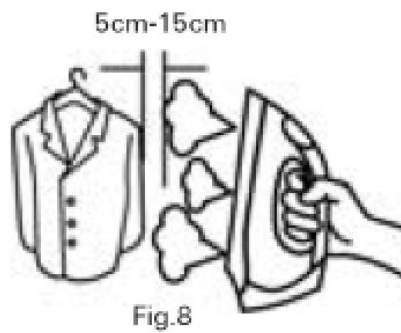

Fig.8

## Poignée

La poignée attachée à la base sert à transporter la centrale en toute sécurité. Avant chaque utilisation, rabaissez la poignée comme indiqué ci-dessous (Fig. 9).

Après utilisation, laissez la centrale refroidir complètement, enrroulez le câble au tour de la base et posez le fer sur son support. Levez la poignée jusqu'à ce qu'elle se bloque en place et transportez la centrale jusqu'à l'endroit où vous la gardez jusqu'à sa prochaine utilisation (Fig. 10).

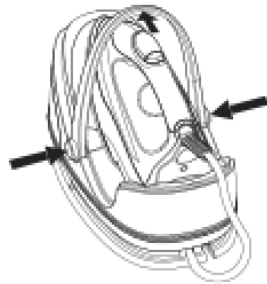

Fig.9



Fig.10

## Rangement du câble et du tuyau (optionnel)

1. La base est prévue pour enrrouler le câble de manière sûre pour éviter d'entraver le passage entre les utilisations.
2. Après chaque utilisation, débranchez le câble, videz le réservoir et laissez la centrale refroidir.
3. Posez le fer sur son support et enrroulez le tuyau au tour de la base (Fig. 11 à Fig. 14).



Fig.11



Fig.12



Fig.13



Fig.14

# Remplacement du filtre

**Méthode** : sortez le réservoir de la base, sortez le filtre du réservoir et placez un nouveau en filtre en place. Une fois le nouveau filtre en place, remplissez le réservoir et remettez-le en place. Il est conseillé d'immerger le filtre dans l'eau pendant quelques minutes avant de le placer dans le réservoir.

# Extention automatique

La centrale s'éteint automatiquement au bout de 20mins si vous ne pressez pas le bouton vapeur. Si vous souhaitez redémarrer l'appareil, changez la vapeur.

# Système anti-calcaire

1. Le filtre est étudié pour limiter la formation de calcaire et prolonger la vie de votre centrale. Ceci dit, notez bien que cela n'arrivera pas à éliminer la totalité du calcaire.
2. Le filtre doit être remplacé tous les 2 à 3 mois si vous utilisez votre centrale de manière régulière. Si vous ne changez pas le filtre régulièrement, la centrale continuera de fonctionner mais le calcaire se formera dans le réservoir et sa durée de vie sera diminuée.

# Vider le réservoir et rangement de la centrale

1. Débranchez l'appareil et laissez la centrale pendant au moins 60 minutes.
2. Après chaque utilisation, retirez le réservoir et videz le reste d'eau avant de le replacer sur la base.
3. Enroulez le câble de la centrale au tour du support prévu à cet effet à la base du support du réservoir.
4. Placez le fer sur le support et descendez la poignée pour le bloquer et pouvoir le ranger en toute sécurité.

# Nettoyage et entretien

1. Débranchez l'appareil et laissez la centrale pendant au moins 60 minutes.
2. Nettoyez le dessus du fer avec un chiffon doux et très légèrement humide pour ôter toute marque ou poussière.
3. Nettoyer le fer sur un chiffon doux et humide pour éliminer tout résidu et ou calcaire accroché à la semelle .du fer sans pour autant la rayer. N'utilisez jamais de produit ou tissu abrasif.

4. Ne jamais nettoyer l'appareil sous l'eau. Aucune surface de l'appareil ne doit être immergée dans l'eau ou tout autre liquide.

## Détection de pannes

Problème	Cause	Solution
Le fer ne chauffe pas	L'appareil n'est pas bien branché	Rebranchez l'appareil
	La température est sur MIN	Sélectionnez un température plus chaude
	Disfonctionnement inconnu	Faites examiner l'appareil par un professionnel qualifié
Aucune vapeur ne sort lorsque vous pressez le bouton vapeur	La température est sur Synthétique	Choisissez une autre température
	Le filtre est mal installé sur le réservoir	Remplacez le filtre sur le réservoir et remettez le réservoir sur sa base pour que l'eau commence à chauffer.
	Le réservoir est mal installé	Remplacez le réservoir sur sa base
	Le réservoir est mal installé	Remplacez le réservoir sur sa base
De l'eau s'écoule par la semelle du fer	Le fer n'a pas encore atteint la température désirée	Attendez que le témoin lumineux s'éteigne une fois la température désirée est atteinte
	Disfonctionnement inconnu	Faites examiner l'appareil par un professionnel qualifié

### ENVIRONNEMENT



#### ATTENTION :

Vous ne devez pas vous débarrasser de cet appareil avec vos déchets ménagers. Un système de collecte sélective pour ce type de produit est mis en place par les communes, vous devez vous renseigner auprès de votre mairie afin d'en connaître les emplacements. En effet, les produits électriques et électroniques peuvent contenir des substances dangereuses qui ont des effets néfastes sur l'environnement ou la santé humaine et doivent être recyclés. Le symbole ci-contre indique que les équipements électriques et électroniques font l'objet d'une collecte sélective, il représente une poubelle sur roues barrée d'une croix.

# WICHTIGE SICHERHEITSHINWEISE

1. Stellen Sie sicher, dass Sie alle Sicherheitshinweise lesen und alle Illustrationen betrachten bevor Sie das Gerät benutzen.
2. Benutzen Sie dieses Gerät nur für den eigentlichen Gebrauch, so wie in dieser Anleitung angegeben.
3. Das Gerät ist für den Gebrauch im Haushalt gedacht.
4. Um elektrische Schocks zu vermeiden sollten Sie das Gerät nicht in Wasser oder ähnliche Flüssigkeiten tauchen .
5. Verbinden Sie das Gerät nur mit der auf der plakette angegebenen Wechselspannung. Um Kurzschlüsse zu vermeiden sollten Sie Geräte mit hohem Verbrauch (Watt) nicht im selben Stromkreis anschließen.
6. Schalten Sie das Gerät AUS bevor Sie den Stecker ein oder ausstecken. Reißen Sie nie am Kabel um den Stecker zu ziehen; halten Sie die Steckdose fest und ziehen Sie am Stecker.
7. Lassen Sie den Schlauch oder das Kabel nie in Kontakt kommen mit der heißen Oberfläche des Bügeleisens.
8. Ziehen Sie den Stecker des Gerätes wenn Sie es befüllen oder nicht nutzen.
9. Bedienen Sie das Gerät nicht wenn das kabel beschädigt ist oder Sie es fallen gelassen haben. Um elektrische Schocks zu vermeiden sollten Sie das Gerät nicht auseinander nehmen um es zu reparieren. Es muss zu einem qualifiziertem Servicemitarbeiter oder Spezialisten gebracht werden, der das Gerät untersuchen oder reparieren kann. Inkorrekte zusammensetzung erhöht das Risiko auf elektrische Schocks während des Gebrauches.
10. Bewahren Sie das Gerät außerhal der Reichweite von Kindern; genaueste Beobachtung ist gefragt wenn das Gerät von oder in der Nähe von Kindern benutzt wird. Lassen Sie das Gerät nicht unbeaufsichtigt wenn es mit dem Stromnetz verbunden ist..
11. Während des Gebrauches platzieren Sie den Ständer auf einer stabilen, geraden und horizontalen Oberfläche oder auf einem Bügelbrett.
12. Platzieren Sie das Gerät immer in seinem Ständer, und lassen Sie den Schlauch oder das Kabel nie in Kontakt kommen mit der heißen Oberfläche des Bügeleisens.
13. Verbrennungen können entstehen wenn Sie heiße Metallteile, heißes Wasser oder Dampf berühren. Seien Sie vorsichtig.
14. Richten Sie das Gerät nie auf Menschen, da der Dampf Verbrennungen verursachen kann.
15.  Oberflächen mit diesem Zeichen werden heiß.
16. Verdrehen Sie nie den Schlauch während des Gebrauches.
17. Während des Gebrauches platzieren Sie das Gerät auf einer stabilen, geraden und horizontalen Oberfläche
- 18 . Das Gerät sollte nur im seperaten Ständer platziert werden.
19. Wenn Sie das Gerät im Ständer platzieren, stellen Sie sicher, dass der Ständer

stabil steht.

20. Das Bügeleisen sollte nicht mehr verwendet werden wenn es fallen gelassen wurde, sichtbar beschädigt ist oder tropft.

21. Das Bügeleisen sollte nicht unbeaufsichtigt gelassen werden wenn es mit dem Stromnetz verbunden ist.

22. Das Gerät sollte auf einer stabilen, geraden und horizontalen Oberfläche gelagert werden.

23. Wenn während des Gebrauches kein Wasser im tank ist entsteht ein Geräusch über 70dBA .

24. Dieses Gerät kann nicht von Kindern über 8 Jahren benutzt werden und Personen mit reduzierten physischen, sensorischen oder mentalen Fähigkeiten oder unzureichender Erfahrung oder Wissen, wenn sie beaufsichtigt werden oder ihnen erklärt wurde wie das Gerät in auf eine sichere Art bedient werden kann und sie die Gefahren kennen. Kinder sollten mit dem Gerät nicht spielen. Das Reinigen und der Unterhalt der sollte nicht durch Kinder ohne Beaufsichtigung ausgeführt werden.

25. Halten Sie das Bügeleisen außerhalb der Reichweite von Kindern unter 8 Jahren wenn es an den Strom angeschlossen ist oder abkühlt.

26. Wenn das Netzkabel beschädigt ist, muss es mit einem Kundendienst ersetzt werden, um Gefahren zu vermeiden.

## Teile und Eigenschaften

1. Wassertank
2. Griff
3. Grundplatte
4. Dekorierte Abdeckung
5. Aufwärmungsindikationslicht
6. Dampfkopf
7. Stromkabel/ Wasserschlauch
8. Stromkabel
9. Griffknopf
10. Filter
11. Wassertankverschluss
12. Temperaturregler

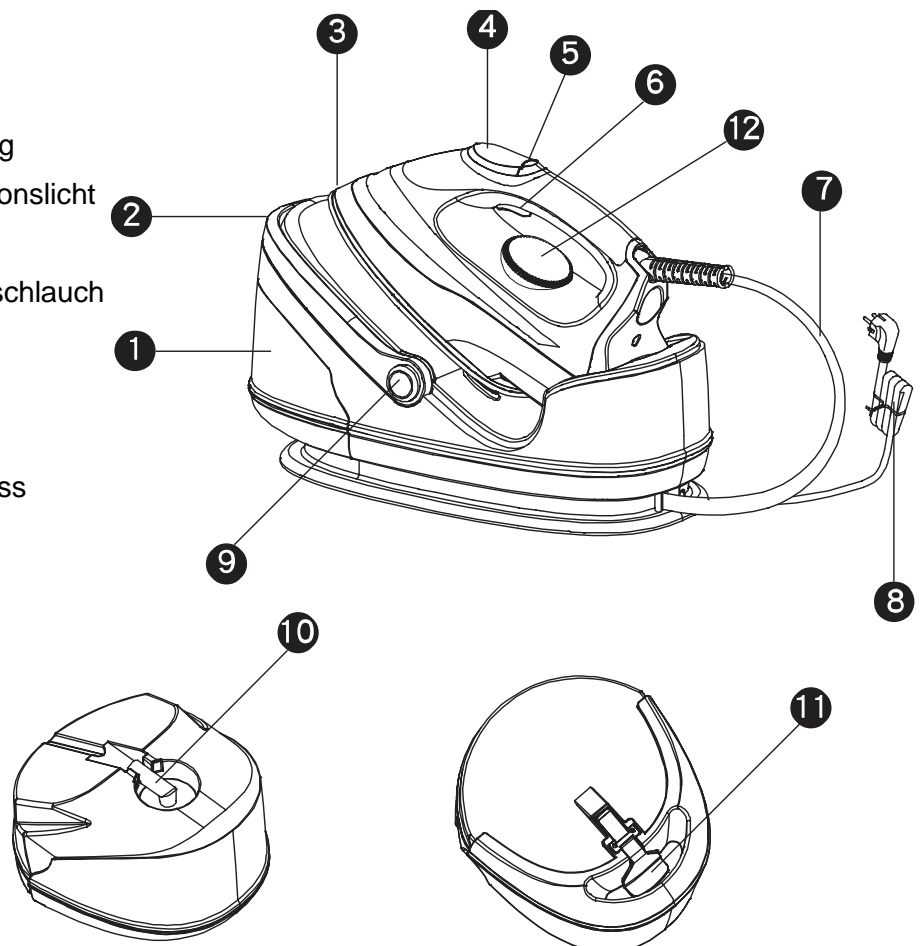

# Stoff-Einstellungstabelle

Temperatureinstellung	*synthetisch	**Wolle	***Baumwolle
Stoff	Synthetische Stoffe, Seide, Nylon	Wolle, Polyester	Baumwolle, Leinen
Bügelanweisung	Trockenbügeln	Dampfbügeln auf der inneren Seite des Stoffes	Dampfbügeln
Dampfauswahl	-	Dampfzeichen	Dampfzeichen

## Bügeltemperatureinstellungswegweiser

1. Folgen Sie den Bügelanweisungen auf dem Zettelchen im Kleidungsstück. Wenn kein Zettelchen anwesend ist, Sie aber trotzdem wissen um welchen Stoff es sich handelt folgen Sie bitte den Anweisungen in der Tabelle.
2. Die Stoff-Einstellungstabelle ist nur für gewöhnliche Stoffe ohne Glanzeffekte oder ähnlichem gültig. Stoffe mit Glanz, Falten oder besonderer Oberflächenstruktur sollten am besten bei niedriger Temperatur behandelt werden.
3. Sortieren Sie zuerst die Wäsche nach Stoff. Baumwolle mit Baumwolle etc.
4. Das Bügeleisen erwärmt sich schneller als es sich abkühlt. Deswegen sollten Sie zuerst mit den Stoffen beginnen die bei niedriger Temperatur behandelt werden müssen., wie zum Beispiel synthetische Stoffe.
5. Wenn der Stoff aus verschiedenen Fasern besteht, wählen Sie immer die Temperatur die zur sensibelsten Faser passt, bzw die niedrigste. Wenn das Kleidungsstück zum Beispiel aus 60% Polyester besteht und zu 40% aus Baumwolle sollten Sie den Stoff mit dem für Polyester vorgesehen Einstellungen behandeln
6. Wenn Sie sich nicht sicher sind aus welchem Material der Stoff besteht, bügeln Sie zuerst eine kleine Stelle die nicht sichtbar ist zum testen.
7. Reine Wolle (100% Wolle) sollte mit Dampf gebügelt werden. Es ist ratsam um die Temperatureinstellungen auf MAX zu stellen und ein trockenes Drucktuch zu verwenden.
8. Wenn Sie Wolle bügeln können glänzende Stellen entstehen. Das können Sie vermeiden indem Sie den Stoff auf links drehen.
9. Nachdem Sie Stoffe wie Wolle gebügelt haben sollten Sie nicht sofort andere Produkte (wie Nylon) behandeln, die eine niedrigere Temperatur erfordern. Es ist ratsam um den Temperaturregler niedriger zu stellen und zu warten bis das An-Licht ausgeht. Dann erst können Sie weiter bügeln.

**Wichtiger Hinweis: Füllen Sie den Wassertank nicht mit Essig, Stärke, chemisch entkalktem Wasser oder Entkalkungsmitteln.**

# Wie Sie Ihre Dampfstation benutzen

## Bereiten Sie das Gerät für den Gebrauch vor

1. Kontrollieren Sie ob die Spannung die auf dem Gerät angegeben ist zu Ihrem Hausstromnetzwerk passt.
2. Drücken Sie den Griffknopf um den Griff zu senken.
3. Entfernen Sie Sticker und Schutzfolie von der Grundplatte. (Fig1)
4. Wickeln Sie das Kabel-Schlauch vollständig ab und machen Sie es gerade.
5. Platzieren Sie das Gerät auf einer stabilen, geraden und horizontalen Oberfläche oder auf einem Bügelbrett.
6. Platzieren Sie das Bügeleisen horiyontal auf der Platte in der Basisstation.

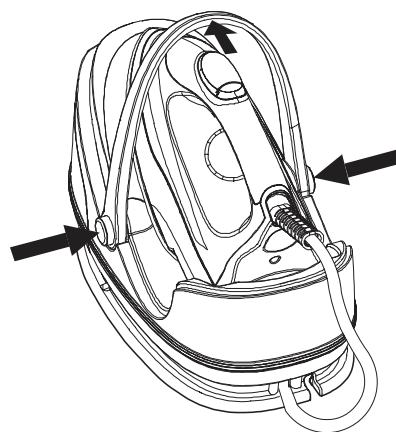

Fig.1

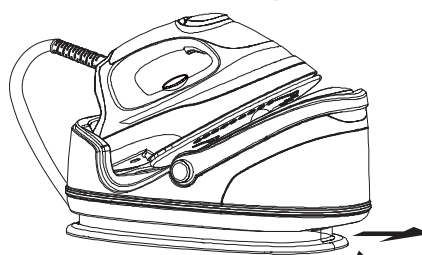

Fig.2

## Füllen des Wassertanks

1. Drücken Sie den Wassertankverschluss nach oben und holen Sie den separaten Wassertank aus dem Gerät. (Fig.2)
2. Nehmen Sie den Filter nach oben hin aus dem Wassertank. (Sie können Wasser auch durch den Filter in den Tank schütten.) (Fig.3)
3. Füllen Sie den Wassertank bis unter die MAX markierung mit sauberem Leitungswasser.
4. Platzieren Sie den Filter wieder im Tank. Halten Sie während Sie den tank Beim gehen mit zwei Händen.
5. Platzieren Sie den Tank wieder in der Station. Er rastet in der Station mit einem Klick ein.
6. Schütten Sie Restwasser immer weg.

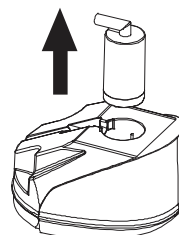

Fig.3

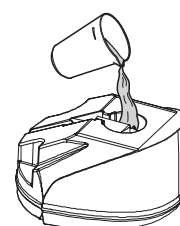

Fig.4

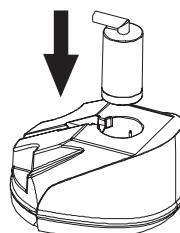

Fig.5

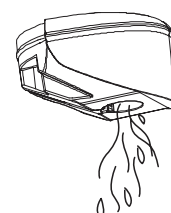

Fig.7

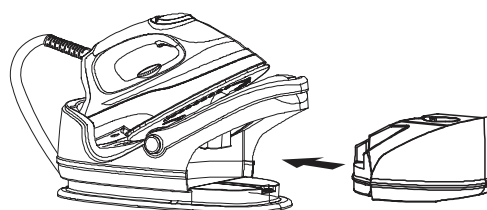

Fig.6

**Hinweis:** Wenn der Wasserstand zu niedrig wird, gibt die Pumpe ein Geräusch ab. Sie müssen dann umgehend Stoppen und den Wassertank auffüllen.



## Dampffunktionseinstellungen

Nachdem Sie das Gerät eingeschaltet haben sollten Sie den Temperaturregler auf die Dampfbügelposition stellen. Das Licht gibt an, dass das Bügeleisen sich aufheizt. Wenn die gewünschte Temperatur erreicht ist schaltet sich das Licht aus und das Gerät ist bereit für den Gebrauch. Während des Gebrauches schaltet sich das Licht automatisch an-aus und aus-an. Das gibt an, dass das Gerät automatisch die Temperatur hält. Drücken sie den Dampfkopf um zu dampfbügeln. Wenn Sie die Temperatur verändern verändert sich auch automatisch der Dampf. Maximaler Dampf tritt bei maximaler Temperatur auf. Er tritt vermindert bei der Wolle-Position auf. Hinweis: Betätigen Sie den Dampfkopf nicht wenn Sie synthetische Stoffe bügeln und der Temperaturregler sich auf der SYNTHETIC Position befindet, da die Temperatur zu niedrig ist um Dampf zu erzeugen. Diese Art Stoff eignet sich nur zum Trockenbügeln.

### Dampfbügeln

1. Füllen Sie den Tank so wie oben angegeben. Für bessere Ergebnisse sollten Sie den Filter für ein paar Minuten in Wasser legen sodass er sich vollsaugen kann.
2. Verbinden Sie das Gerät mit einer passenden Steckdose. Setzen Sie den Temperaturregler auf die Dampfbügelposition. Das Licht gibt an, dass das Bügeleisen sich aufheizt. Wenn die gewünschte Temperatur erreicht ist schaltet sich das Licht aus und das Gerät ist bereit für den Gebrauch. Während des Gebrauches schaltet sich das Licht automatisch an-aus und aus-an. Das gibt an, dass das Gerät automatisch die Temperatur hält.
3. Bevor Sie zum ersten mal dampfbügeln reinigen Sie das Bügeleisen auf folgende Weise: Nehmen Sie das Bügeleisen aus der Station und drücken Sie den Dampfkopf für 30 Sekunden. Dann warten Sie für 30 Sekunden um den Vorgang dann noch einmal zu wiederholen. Das Bügeleisen kann erst verwendet werden wenn das Licht sich ausschaltet.
4. Während des Dampfbügelns passt sich der Dampf der Temperatur an. So wird tropfen aus der Grundplatte vermieden.
5. Nach dem Gebrauch sollten Sie das Bügeleisen in die Station setzen, den Temperaturregler auf MIN schalten und den Stecker ziehen.
6. Entnehmen Sie den Wassertank aus der Basisstation und entsorgen Sie das Restwasser.

Hinweis:

- a. Bei jedem ersten Gebrauch ist es normal das die Pumpe für ein paar Sekunden Vibrationsgeräusche von sich gibt. Das liegt an der an der Luft die sich noch im Filter befindet. Wenn das außergewöhnlich Verhalten länger als 60 anhält, kontrollieren Sie ob Sie den Tank richtig in die Station gesetzt haben.
- b. Wenn der Temperaturregler auf der SYNTHETIC Position steht ist das Bügeleisen nur für trockenbügeln geeignet. Maximaler Dampf tritt bei maximaler Temperatur auf. Er tritt vermindert bei der Wolle-Position auf.

## Trockenbügeln

1. Verbinden Sie das Gerät mit einer passenden Steckdose.
2. Stellen Sie den Temperaturregler auf die gewünschte Position, so wie auf dem Zettelchen in der Kleidung angegeben. Das Licht (rot) gibt an, dass das Bügeleisen sich aufheizt. Wenn die gewünschte Temperatur erreicht ist schaltet sich das Licht aus und das Gerät ist bereit für den Gebrauch. Während des Gebrauches schaltet sich das Licht automatisch an-aus und aus-an. Das gibt an, dass das Gerät automatisch die Temperatur hält.
3. Nach dem Gebrauch sollten Sie das Bügeleisen in die Station setzen, den Temperaturregler auf MIN schalten und den Stecker ziehen.

**Hinweis:** Wenn Sie die Temperatureinstellungen von zu niedrig regeln ist es ratsam, nicht sofort mit dem Bügeln weiter zu machen weil das Ihre Stoffe verbrennen kann. Warten Sie bis das Temperaturlicht gleichmäßig leuchtet bevor Sie weiter bügeln.

## Verticales Dampfbügeln

Folgen Sie den Dampfbügelhinweisen und halten Sie dann das Bügeleisen 5 bis 15cm entfernt vom aufgehängten Stoff. Drücken Sie den Dampfknopf um vertikalen Dampf zu erzeugen. Dieses verfahren kann vorallem für das entfernen von Schmutz von hängenden Stoffen oder Vorhängen verwendet werden. Richten Sie den Dampf nie direkt auf Menschen. (Fig.8)

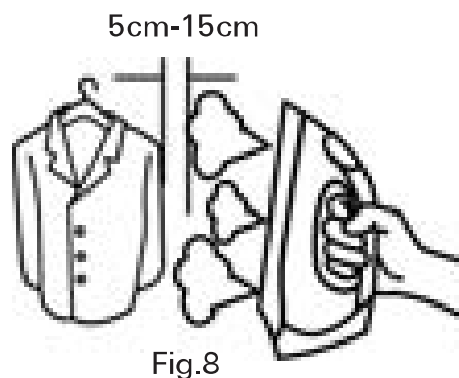

## Griff

Der Griff an der Basisstation dient zum Tragen der Einheit. Bevor Sie das Gerät benutzen sollten Sie den Griff auf folgende Weise wegklappen: Betätigen Sie die beiden Griffknöpfe gleichzeitig und drücken Sie den Griff nach unten. (Fig. 9) Nach dem Gebrauch lassen Sie das Gerät abkühlen, dann wickeln Sie das Kabel/Schlauch auf um die Einkerbung am Boden der Basisstation. Heben Sie den Griff um ein "pa"-Geräusch gibt an, dass der Griff eingerastet ist und Sie die Station tragen können. (Fig.10)

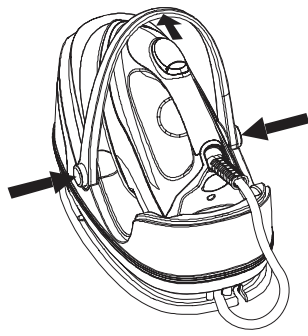

Fig.9

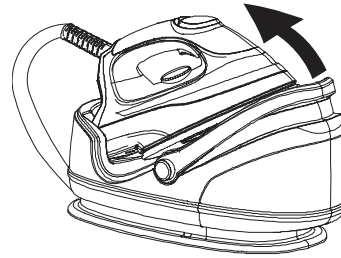

Fig.10

# Kabelaufbewahrung

1. Das einzigartige Design für die Kabelaufbewahrung ist nicht nur schön sondern erleichtert auch die Aufbewahrung.
2. Nach dem Gebrauch ziehen sie den Stecker aus er Steckdose und leeren Sie den Wassertank nachdem das Bügeleisen komplett abgekühlt ist.
3. Platzieren Sie das Bügeleisen auf der Basisstation und wickeln Sie den Schlauch gefaltet gegen den Uhrzeigersinn um die Einkerbung. Klipsen Sie den Klipser am Stromkabel an die Lasche des Schlauches und wickeln Sie dann das Stromkabel um die Einkerbung und legen Sie den Stecker durch die Lasche im Schlauch so wie in Fig. 14

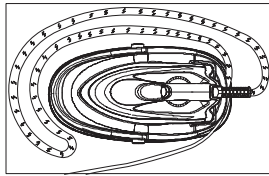

Fig.11

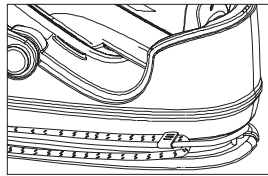

Fig.12

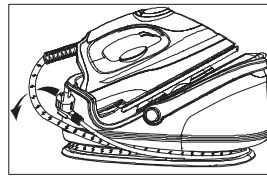

Fig.13

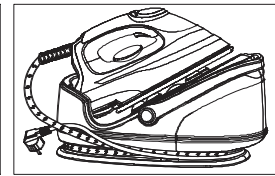

Fig.14

# Ersetzen des Filters

Methode: Holen Sie den Wassertank aus der Station, entnehmen Sie den Filter und ersetzen Sie ihn durch einen neuen. Füllen Sie den Wassertank bis unter die MAX markierung mit sauberem Leitungswasser nachdem der Filter korrekt installiert wurde. Setzen Sie den Tank wieder in die Basisstation. (Für bessere Ergebnisse sollten Sie den Filter für ein paar Minuten in Wasser legen sodass er sich vollsaugen kann)

Automatisch Ausschaltfunktion:

Das Bügeleisen schaltet sich automatisch nach 20 minuten ab wenn der Dampfknopf nicht gedrückt wird. Drücken Sie den Dampfknopf um das Gerät weiter zu verwenden

# Antikalksystem

1. Der Filter wurde designed um Kalkablagerungen zu reduzieren, die beim dampfbügeln entstehen. Das verlängert die Lebensdauer ihres Dampfbügeleisens. Trotzdem kann der Filter Kalkentstehung nicht vollständig verhindern.
2. Der Filter sollte nach 2-3 Monaten durch einen neuen ersetzt werden wenn sie das Gerät täglich verwenden. Das hängt auch ab von dem Wasser, das Sie benutzen. Bevor Sie den Filter ersetzen kann er einfach weiterverwendet werden. Trotzdem tritt wahrscheinlich Kalkbildung in der Dampfkammer auf. Sie sollten den Filter so schnell wie möglich erneuern oder 50% destilliertes Wasser zum Leitungswasser hinzu zufügen.

## Leeren und Lagern

1. Entfernen Sie den Stecker aus der Steckdose und lassen Sie das Gerät mindestens 60 minuten abkühlen.
2. Nach dem Gebrauch leeren Sie den tank um alles Restwasser zu entfernen.
3. Wickeln Sie das Kabel und den Schlauch um das Gerät.
4. Das Bügeleisen sollte auf der Station gelagert werden mit dem Griff nach unten.

## Reinigung und Unterhalt

1. Entfernen Sie den Stecker aus der Steckdose und lassen Sie das Gerät mindestens 60 minuten abkühlen.
2. Reinigen Sie das Gerät mit einem feuchten Lappen.
3. Wischen Sie Kalk von der Grundplatte mit einem feuchten Tuch oder nicht-ätzendem Flüssigreiniger.
4. Reinigen Sie das Gerät NIE unter laufendem Wasser.

## Problemlösung

Probleme	Mögliche Ursachen	Lösung
Das Bügeleisen wird nicht heiß	Inkorrekte Verbindung zu Steckdose	Stecken Sie den Stecker neu ein
	Der Temperaturregler steht MIN	Stellen Sie den Regler auf die gewünschte Temperatur. Beachten Sie Hierfür auch die Tabellen
	Unbekannte Fehlfunktion	Wenden Sie sich an einen

		Fachmann oder den Hersteller für Untersuchung und Reperatur
Es kommt kein Dampf aus dem Bügeleisen wenn der Knopf gedrückt wird und die gewünschte Temperatur erreicht wurde.	Der Temperaturregler steht auf SYNTHETIC	Stellen Sie den Temperaturregler auf die gewünschte Position
	Kein Wasser im Tank	Füllen Sie den Tank
	Der Filter wurde nicht gut in den Tank gesetzt.	Setzen Sie den Filter in den Wassertank.
	Der Wassertank wurde nicht korrekt wieder eingesetzt	Schieben Sie den Tank in die Basisstation bis Sie ein Klick Geräusch hören
Wasser tropft aus der Grundplatte	Das Bügeleisen hat sich nicht zur gewünschten Temperatur erwärmt	Die erforderliche Temperatur wurde erst erreicht wenn das Licht ausgeht.
	Unbekannte Fehlfunktion	Wenden Sie sich an einen Fachmann oder den Hersteller für Untersuchung und Reperatur



## UMWELT

### ACHTUNG :

Werfen Sie nicht dieses Produkt, wie es mit anderen Haushaltsprodukten hat. Es gibt eine Mülltrennung von diesem Produkt in Gemeinden, Sie müssen Ihre lokalen Behörden über die Orte, wo man dieses Produkt zurückgeben können zu informieren. In der Tat enthalten elektrische und elektronische Produkte gefährliche Stoffe, die schädliche Auswirkungen auf die Umwelt oder die menschliche Gesundheit haben und sollte recycelt werden. Das Symbol hier darauf hinweisen, dass elektrische oder elektronische Geräte sollten sorgfältig ausgewählt werden, ist ein fahrbarer Abfallbehälter mit einem Kreuz markiert.

Adeva SAS / H.Koenig Europe - 8 rue Marc Seguin, 77290 Mitry-Mory, France

[www.hkoenig.com](http://www.hkoenig.com) - [sav@hkoenig.com](mailto:sav@hkoenig.com) - [contact@hkoenig.com](mailto:contact@hkoenig.com) - Tél: +33 1 64 67 00 01

## **BELANGRIJKE VEILIGHEIDSVOORSCHRIFTEN**

1. Zorg ervoor dat alle veiligheidsvoorschriften hieronder te lezen en kijken naar de illustraties voordat u het apparaat gaat gebruiken.
2. Gebruik het apparaat voor het beoogde gebruik in deze handleiding beschreven.
3. Het apparaat is uitsluitend bedoeld voor huishoudelijk gebruik.
4. Om te beschermen tegen het risico van kortsluiting, niet onderdempelen ijzer machtsbasis in water of andere vloeistoffen.
5. Sluit het apparaat alleen aan op een wisselspanning van de spanning die op het typeplaatje en alleen aan op een geaard stopcontact. Om een circuit overbelasting, niet werken een ander hoog wattage apparaat op hetzelfde circuit.
6. Draai het apparaat op UIT voordat u of de stekker uit het stopcontact. stekker niet aan de kabel uit het stopcontact; in plaats daarvan, pak de stekker vast en trek de verbinding te verbreken.
7. Laat geen stroomkabel of toevoerslang te heet oppervlak aanraakt.
8. Trek de stekker uit wandcontactdoos vóór het vullen of leeg is of wanneer niet in gebruik.
9. Gebruik het apparaat niet met een beschadigd snoer of wanneer het apparaat is gevallen of beschadigd. Om risico's te vermijden, zoals het risico van een elektrische schok, het apparaat niet uit elkaar te halen, moet worden genomen om een gekwalificeerde monteur of fabrikant of zijn technische dienst voor onderzoek en reparatie. Onjuiste hermontage kan het risico op een elektrische schok veroorzaken wanneer het ijzer wordt gebruikt.
10. Plaats het strijkijzer buiten het bereik van kinderen; nauwlettend toezicht is nodig voor een apparaat wordt gebruikt door of in de buurt van kinderen. Mis het strijkijzer niet onbeheerd achter terwijl aangesloten op het lichtnet.
11. Tijdens het gebruik, altijd plaats zijn stand op een stabiele, vlakke en horizontale ondergrond of strijkplank.
12. Plaats altijd het strijkijzer op zijn stand, en niet toestaan dat de hete zoolplaat aanraking netsnoer of de toevoerslang.
13. Burns kan optreden van het aanraken van hete metalen onderdelen, heet water of stoom. Wees voorzichtig bij het gebruik van het apparaat.
14. Gebruik nooit het strijkijzer gericht naar mensen, omdat de stoom brandwonden kan veroorzaken.
15. De oppervlakken worden warm tijdens het gebruik. 
16. Draai nooit de toevoerslang tijdens het gebruik.
17. Het apparaat moet worden gebruikt en rustte op een stabiele, vlakke en horizontale ondergrond.
18. De ijzer mag alleen op de aparte stand worden geplaatst.
19. Bij het plaatsen van het strijkijzer op de standaard voor dat het oppervlak waarop het wordt geplaatst stabiel.

20. Het strijkijzer niet wordt gebruikt als deze is gevallen, indien er zichtbare schade of als het lekt.
21. Het strijkijzer niet onbeheerd wanneer deze is aangesloten op de netspanning.
22. Het apparaat moet rust of opgeslagen in een op een stabiele, vlakke en horizontale ondergrond.
23. Tijdens het gebruik, als er geen water in het reservoir, zal het geluid > 70dBA produceren.
24. Dit apparaat kan niet worden gebruikt door kinderen van 8 jaar en ouder en personen met beperkte lichamelijke, zintuiglijke of verstandelijke vermogens of gebrek aan ervaring en kennis als zij toezicht of instructie over het gebruik van het apparaat is gegeven op een veilige manier en begrijpen van de betrokken risico's, zullen kinderen niet met het apparaat spelen. schoonmaak en onderhoud gebruiker zal niet gemaakt worden door kinderen zonder toezicht.
25. Houd het ijzer en het snoer buiten het bereik van kinderen jonger dan 8 jaar oud toen dit onder stroom staat of aan het afkoelen.
26. Als het netsnoer beschadigd is, moet het worden vervangen door een after-sales service om elk gevaar te voorkomen.

## ONDERDELEN EN TOEPASSINGEN

1. Watertank
2. Handvat
3. Bodemplaat
4. Gedocoreerde afdekking
5. Wartme indicator
6. Stoomknop
7. Stroomkabel/toevoer slang
8. Stroomkabel
9. Handvat knop
10. Filter
11. Water tank slot
12. Temperatuur controle schakel

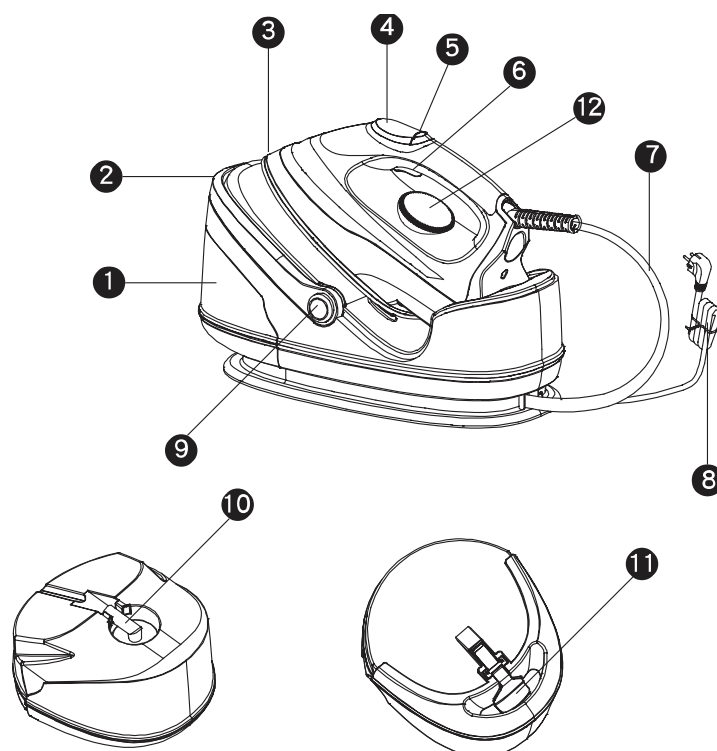

## INSTELLINGSOVERZICHT PER STOF

Temperatuur instelling	Synthetisch	Wolzijde	Katoen
Stof	Synthetische stof, zijde, nijlons	Wol polyester	Katoen, linnen
Strijkinstructie	Droog strijken	Stoomstrijken aan de binnenkant van de stof	Stoom strijken
Stoom selectie			

### STRIJKTEMPERATUUR INSTELLINGEN

1. Volg de strijkinstructies op het kledinglabel. Als er geen instructie label is, maar je weet wel welke stof je wilt strijken, kijk dan naar het instellingsoverzicht per stof die in deze gebruiksaanwijzing te vinden is.
2. Het instellingsoverzicht per stof geldt alleen voor effen stoffen en niet voor stoffen die zijn bewerkt met glitter, afwerkingen etc. zijn toegepast. Stoffen met een bewerking zijn het best op een lage temperatuur te strijken.
3. Sorteert kleding eerst op strijktemperatuur: wol met wol, katoen met katoen etc.
4. De strijkijzer verwarmt sneller dan dat het afkoelt. Het is daarom belangrijk dat allereerst kleding met een lage strijktemperatuur wordt gestreken, zoals synthetische stoffen.
5. Als de stof uit verschillende typen stof bestaat, selecteer dan altijd de temperatuur gebaseerd op de meest optimale strijktemperatuur voor de meest delicate stof. Als een kledingstuk uit bijvoorbeeld uit 60% polyester bestaat en 40% katoen, dan zou je volgens het instellingsoverzicht per stof gestreken moeten worden met de optimale instellingen voor polyester en zonder stoom.
6. Indien je niet weet uit welk type stof een kledingstuk bestaat, strijk dan eerst een gedeelte van het materiaal dat niet goed zichtbaar is om een juiste temperatuur instelling te vinden.
7. Volledig wollen stoffen (100% wol) zou gestreken moeten worden met de strijkijzer op stoomstrijken ingesteld. Het wordt geadviseerd om de temperatuurinstelling op max te zetten en een droge drukdoek te gebruiken.
8. Wanneer de stoomstrijker wordt gebruikt, kunnen er glimmende oppervlakken tevoorschijn komen. Dit kan worden voorkomen door het kledingstuk binnestebuiten te keren en aan de binnenzijde te strijken.
9. Na gebruik van de stoomstrijker voor katoenen kleding, dient de strijkijzer niet meer gebruikt te worden voor kledingstukken/stoffen die op een lagere temperatuur gestreken dienen te worden. Het wordt geadviseerd om de temperatuur op min in te stellen en vervolgens te wachten tot de warmte indicator niet meer oplicht en dan te beginnen met strijken.

#### **Belangrijke tips:**

Vul de watertank niet met azijn, stijfsel, chemisch ontkalkt water of ontkalkingsmiddelen.



## GEBRUIK VAN HET STOOMSTATION

### Bereid het apparaat voor op gebruik

1. Controleer of de elektriciteitsinstellingen aangegeven op het type plaatje overeenkomt met de voltage stroom dat wordt geleverd in het huis.
2. Druk op de handvatknop om het handvat los te koppelen.
3. Verwijder de beschermfolie van de bodemplaat (Fig. 1)
4. Haal de stroomkabel en de toevoerkabel volledig los.
5. Plaats het apparaat op een stabiele en horizontale ondergrond, zoals een strijkplank.
6. Plaats de strijkijzer op een stalen rustplaat in horizontale positie.

### Vul de watertank

1. Druk het watertankslot bovenwaarts en glij de los te koppelen watertank naar buiten vanaf de basis. (Fig. 2).
2. Haal de filter bovenwaarts uit de strijkijzer. (Het filter kan worden verwijderd om water te vullen, of vul direct water in de watertank door het filter heen). (Fig. 3)
3. Vul de watertank tot of onder de MAX lijn met schoon kraanwater. (Fig. 4)
4. Plaats het filter weer in de watertank. Bij het verplaatsen dient u de watertank met twee handen vast te houden. (Fig. 5)
5. Herplaats de watertank in de basis van de strijkijzer. Deze zal vastklikken bij het 'klik'geluid.(Fig. 6)
6. Na gebruik dient u altijd het overgebleven water eruit te gieten. (Fig. 7)

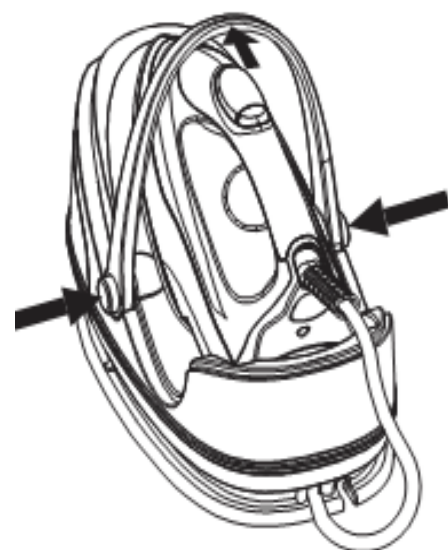

Fig.1

**Let op:** Indien het waterniveau laag wordt of totaal leeg is, zal de pomp een geluid produceren om de vulbehoefte aan te kondigen. U dient onmiddellijk te stoppen met strijken en het apparaat bij te vullen met water op de hierboven aangegeven wijze.

### Stoomfunctie instellingen

Na inschakeling, ingestelde temperatuur draaiknop aan het strijken positie stoom. De indicator licht zal oplichten om aan te geven het apparaat aan het opwarmen is. Wanneer de gewenste temperatuur bereikt is, de verwarmings- indicator lampje uit en is het strijkijzer klaar voor gebruik. Tijdens het gebruik, de verwarming lampje wil cycle van AAN naar UIT en vervolgens UIT naar AAN, betekent dit dat het strijkijzer automatisch wordt het handhaven van de gekozen temperatuur. Druk op stoom knop om te beginnen met stoomstrijken. Wanneer u de temperatuur aan te passen draaiknop, zal stoom bijgevolg worden aangepast. MAX stoom zal worden verkregen wanneer ingesteld op MAX positie, zal het geleidelijk aan kleiner zijn wanneer de beurt aan "WOL / ZIJDE" positie.

**Opmerking:** Wanneer de temperatuur draaiknop ingesteld staat op "SYNTHETISCH", is het raadzaam om stoomstrijken niet te activeren omdat de temperatuur te laag is om

stoom te produceren.

## Stoomstrijken

1. Vul de watertank met schoon kraanwater op de hierboven genoemde wijze. Voor een betere prestatie dient u het filter enkele minuten onder water te dompelen alvorens deze in de watertank te bevestigen.
2. Verbind het apparaat met een geschikte stroomvoorziening. Draai de temperatuur controle knop op de juiste positie voor het stoomstrijken. De warmte indicator zal verlichten om aan te geven dat het apparaat aan het opwarmen is. Op het moment dat de warmte indicator uitgaat, is de gewenste temperatuur bereikt. Het apparaat kan nu gebruikt worden voor het stoomstrijken. Tijdens het gebruik zal de warmte indicator telkens op AAN en op UIT springen, dit is resultaat van de ingebouwde warmte besparing.
3. Voor het eerste gebruik, dient u de strijkijzer zoals onder aangegeven schoon te maken. Haal de strijkijzer uit de basis, druk op de stoomknop onder het handvat om zo gedurende 30 seconden stoom uit de strijkijzer te laten komen. Vervolgens stopt u 30 seconden. Herhaal deze stappen een aantal keer. Dit kan pas gedaan worden zodra de warmte indicator aan is.
4. Tijdens het stoomstrijken, zal de stoom ratio gevarieerd zijn wanneer het temperatuur controlepaneel op verschillende positie is afgesteld. Dit kan water lekkage voorkomen vanuit de bodemplaat.
5. Na gebruik, zet de strijkijzer terug in de basis, draai het temperatuur controle paneel op 'MIN', en haal de stekker uit het stopcontact.
6. Haal de watertank uit het apparaat en leeg deze.

### Let op:

- a. Voor elk eerste gebruik is een licht vibrerend geluid te horen. Dit is afkomstig van de elektrische pomp in de basis. Dit komt omdat er nog lucht in het filter zit en zal stoppen op het moment dat alle lucht uit de filter is gepompt. Als na 60 seconden dit geluid nog steeds te horen is, controleer dan of de watertank correct is geplaatst of niet.
- b. Indien het temperatuur controle paneel op 'synthetisch' is ingesteld, is deze alleen geschikt voor het droog strijken, maximale stoom wordt verkregen wanneer deze is ingesteld op de 'MAX' positie. Wanneer deze op 'Wol' is ingesteld, zal stoom er geleidelijk uit komen.

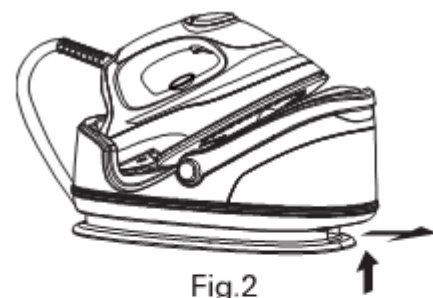

Fig.2

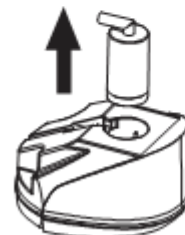

Fig.3



Fig.4

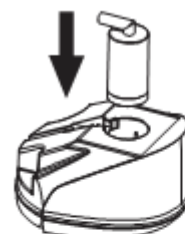

Fig.5



Fig.7



Fig.6

## Droog strijken

1. Verbind het apparaat met een geschikt stopcontact.
2. Stel het temperatuur controle paneel in op de gewenste positie overeenkomend met het kledinglabel of het instellingsoverzicht per stof. De warmte indicator licht op om aan te geven dat het apparaat aan het opwarmen is. Op het moment dat de warmte indicator uitgaat, is de gewenste temperatuur bereikt. Het apparaat kan nu gebruikt worden voor het stoomstrijken. Tijdens het gebruik zal de warmte indicator telkens op AAN en op UIT springen, dit is resultaat van de ingebouwde warmte besparing.
3. Na gebruik, zet de strijkijzer terug in de basis, draai het temperatuur controle paneel op 'MIN', en haal de stekker uit het stopcontact.

**Let op:** Wanneer de temperatuurinstelling wordt gewijzigd van een hoge naar een lagere temperatuur, is het raadzaam om te wachten met strijken om schade aan uw kleding te voorkomen. Wacht tot de warmte indicator weer verlicht en begin vervolgens met strijken.

## Verticaal stoomstrijken

Volg de stoom

strijken, en houd het strijkijzer in verticale stand tussen 5 cm en 15 cm afstand van de opgehangen stoffen. Druk stoom schakelaar, zal verticale stoom te creëren. Deze functie wordt vooral gebruikt voor het verwijderen van kreuken uit opknoping kleding en gordijnen. Nooit rechtstreeks uit te voeren stoom strijken op mensen. (Fig. 8)

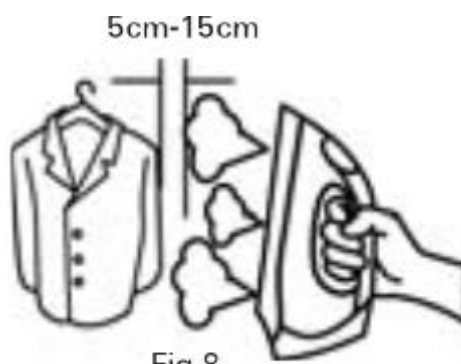

Fig.8

## Handle

### Handvat

Het handvat is bevestigd aan de basis om het apparaat te dragen. Voor gebruik dient u het handvat vast te zetten op de volgende methode: Druk op de twee handvatknoppen tegelijkertijd en leg het handvat vervolgens neer. (Fig. 9). Na gebruik, dient u het apparaat volledig af te laten koelen, de kabels op te winden alvorens deze weer in de basis te plaatsen. Haal het handvat weer omhoog tot een duidelijk geluid hoort. Dit betekent dat de handvat weer vast is geklikt en veilig gedragen kan worden aan het handvat. (Fig. 10.)

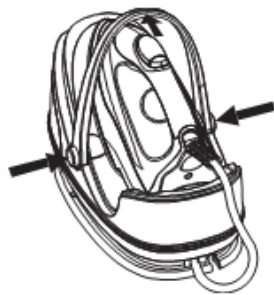

Fig.9



Fig.10

### Kabelopberging (Optioneel)

1. Uniek ontwerp voor het opbergen van het snoer van de basiseenheid bieden niet alleen mooie functies, maar ook gemakkelijk opslag:
2. Na gebruik, trek dan de stekker uit wandcontactdoos, giet het resterende water uit de watertank na de unit is volledig afgekoeld.
3. Plaats ijzer op het basisstation, vouw toevoerslang en wind met de klok mee rond het koord slots van de basis eenheid. Bind het netsnoer en gevouwen toevoerslang samen, dan wind netsnoer met de klok mee rond de koord sleuven van de basiseenheid, en vergrendel de stekker met toevoerslang. (Fig.11 - fig.14)



Fig.11



Fig.12



Fig.13



Fig.14

### Vervangen van filter

**Methode:** Schuif de watertank uit basiseenheid, neem het filter uit het water tank, en vervolgens te vervangen door een nieuwe. Na het nieuwe filter is goed geïnstalleerd in watertank, vul water in watertank te vullen Max niveau, en schuif het waterreservoir terug in het basisstation. (Dompel filter in water gedurende een aantal minuten voor verbeterde prestaties in de toekomst)

### Automatisch uitschakelen:

De strijkijzer zal automatisch uitschakeling na 20 minuten als de stoom niet is ingedrukt. Het toestel zal in de auto komen uitschakeling mode-Re set stoom knop set knop voor een andere cyclus van gebruik.

### Anti-kalk systeem

1. Het filter is ontworpen om de vorming van kalkaanslag ontstaan tijdens stoomstrijken verminderen, dit wil verlengt de levensduur van uw strijkijzer. Houd er echter rekening mee dat het filter zal niet volledig stoppen het natuurlijke proces van kalk opbouw.
2. Het filter moet worden vervangen door een nieuw na 2-3 maanden, bij gebruik van een keer per dag. Levensduur van het filter is afhankelijk van water je gebruikt. Voordat

vervangen, kan het filter nog steeds worden gebruikt continu. Echter, kalk wordt waarschijnlijk worden opgebouwd in stoomkamer. Dit gebeurt altijd afhankelijk van uw lokale waterkwaliteit. Er wordt voorgesteld dat filter zo snel vervangen als mogelijk of meng het water met 50% aandeel van gedistilleerd water.

### Legen en opbergen

1. Trek de stekker uit het stopcontact en laat het apparaat afkoelen 60 minuten tenminste.
2. Na gebruik, schuif de watertank en giet al het resterende water.
3. Wikkel het netsnoer rond snoer opslag van de basiseenheid.
4. Het ijzer moet op de ijzeren plaat rust worden geplaatst, leg hendel naar beneden.

### Schoonmaak en onderhoud

1. Haal het apparaat uit het stopcontact en laat het strijkijzer afkoelen.
2. Reinig het ijzer met een vochtige doek.
3. Veeg schaal en andere afzettingen op de zoolplaat met een vochtige doek of een niet-schurend (vloeibaar) schoner.
4. Reinig het apparaat onder de kraan water nooit.

### Probleemoplossing

Problemen	Mogelijke oorzaken	Oplossing
Strijkijzer wordt niet warm	Onjuiste verbinding met het stopcontact	Plaats de stekker opnieuw in het stopcontact.
	Temperatuur controle staat op 'MIN'positie	Draai controle paneel op de juiste temperatuur volgens het instellingsoverzicht per stof.
	Onbekende problemen	Neem mee naar een gekwalificeerde monteur of fabrikant of zijn service agent voor onderzoek en reparatie.
Geen stoom uit de strijkijzer tijdens het drukken op de stoomknop, ook na het bereiken van de gewenste temperatuur	Temperatuur instellingspaneel staat afgesteld op 'synthetisch'	Stel de temperatuur in op de gewenste positie.
	Geen water in de tank	Vul water in de watertank.
	Filter is niet goed geïnstalleerd in de watertank	Installeer de filter in de watertank.
	Watertank is niet juist geïnstalleerd	Bevestig de watertank in de basis tot een duidelijk

		'klik' geluid te horen is.
Water lekkage uit bodemplaat	Strijkijzer is nog niet opgewarmd tot de gewenste temperatuur	De gewenste temperatuur is pas bereikt als de warmte indicator niet meer verlicht.
	Onbekende problemen	Neem mee naar een gekwalificeerde monteur of fabrikant of zijn service agent voor onderzoek en reparatie.



## MILIEU

### ATTENTIE :

Dit apparaat mag niet met uw ander huishoudelijke toestellen worden verwijderd. Dit product moet op een geselecteerde stortplaats verwijderd worden. U kunt bij de gemeente een indiceerde plaats aanvragen. Elektrisch en elektronische producten kunnen gevaarlijke stoffen inhouden die schadelijk zijn voor mensen en het milieu en moet recycled worden. Het symbool aan de kant geeft aan dat het een elektrisch en elektronisch toestel is en zijn dus artikelen van een selectieve collectie. Het beeld geeft een afvalbak met een X teken aan.

Adeva SAS / H.Koenig Europe - 8 rue Marc Seguin, 77290 Mitry-Mory, France

[www.hkoenig.com](http://www.hkoenig.com) - [sav@hkoenig.com](mailto:sav@hkoenig.com) - [contact@hkoenig.com](mailto:contact@hkoenig.com) - Tél: +33 1 64 67 00 01

# **IMPORTANT SAFEGUARDS**

1. Asegúrese de leer todas las precauciones de seguridad a continuación y mirar las ilustraciones antes de empezar a utilizar el aparato.
2. Utilice el aparato para su uso previsto, que se describe en este manual.
3. El aparato está diseñado solamente para su uso doméstico.
4. Con el fin de proteger contra el riesgo de cortocircuito eléctrico, no sumerja la base de poder de hierro en el agua o cualquier otro líquido.
5. Conectar el aparato sólo a una corriente alterna de la tensión especificada en la placa de características y sólo a una toma de corriente a tierra. Para evitar una sobrecarga eléctrica, no opere ningún otro aparato de alto voltaje en el mismo circuito.
6. Asegúrese que el aparato este en la posición OFF (apagado) antes de enchufar o desenchufar la toma de corriente. Nunca tire del cable de conexión para desconectar el aparato; En su lugar, sujete el enchufe y tire para desconectar.
7. No permita que el cable de alimentación o la manguera de alimentación entre en contacto con superficies calientes.
8. Desenchufe el aparato de toma de corriente antes de llenar o vaciar o cuando no esté en uso.
9. No haga funcionar el aparato con un cable dañado o si el aparato se ha caído o dañado. Para evitar situaciones de peligro, tales como el riesgo de descargas eléctrica, no desmonte el aparato, hay que contactar a un técnico cualificado o al fabricante o su agente de servicio para su revisión y reparación. El montaje incorrecto puede provocar un riesgo de descarga eléctrica cuando se utiliza la plancha de hierro.
10. Coloque la plancha de hierro fuera del alcance de los niños; la estrecha supervisión es necesaria para cualquier aparato eléctrico al ser utilizado por o cerca de niños. No deje la plancha sin vigilancia mientras esté conectado a la red de alimentación.
11. Durante el uso, siempre coloque en un lugar estable, de superficie plana y horizontal o una tabla de planchar.
12. Siempre coloque la plancha en su soporte, y no permita que el cable de alimentación toque suela caliente o manguera de suministro.
13. Pueden ocurrir quemaduras al tocar partes metálicas calientes, agua caliente o vapor. Tenga cuidado al usar el aparato.
14. Nunca usar la plancha orientada hacia las personas, ya que el vapor puede causar quemaduras.
15.  Las superficies son susceptibles de calentarse durante el uso.
16. No doble la manguera de suministro durante el uso.
17. El aparato debe ser utilizado y apoyado sobre una base estable, el nivel y la superficie deben estar establecidos horizontalmente.
18. La plancha de hierro se coloca en el soporte separado solamente.
19. Al colocar la plancha de hierro en su soporte, asegurarse de que la superficie sobre la que se coloca tenga un soporte estable.
20. La plancha de hierro no se debe utilizar si se ha caído, si hay signos visibles de

daños o si tiene fugas.

21. La plancha de hierro no debe dejarse sin vigilancia mientras esté conectado a la red eléctrica de suministro.

22. El aparato debe estar apoyado o reposando sobre una base estable, el nivel y superficie horizontal.

23. Durante el uso, si no hay agua en el depósito, se producirá ruido > 70 dBA.

24. Este aparato no puede ser utilizado por niños de 8 años o más o las personas con discapacidad física, sensorial o mental o falta de experiencia y conocimiento, al menos que se les haya dado la supervisión e instrucciones sobre el uso del aparato de una manera segura y que se entiendan los riesgos involucrados, los niños no deben jugar con el aparato. La limpieza y el mantenimiento del aparato no serán realizados por los niños sin supervisión.

25. Mantenga la plancha de hierro y el cable fuera del alcance de los niños menores de 8 años de edad cuando se activa o enfriándose.

26. Si el cable de alimentación está dañado, debe ser sustituido por un servicio post-venta para evitar cualquier peligro.



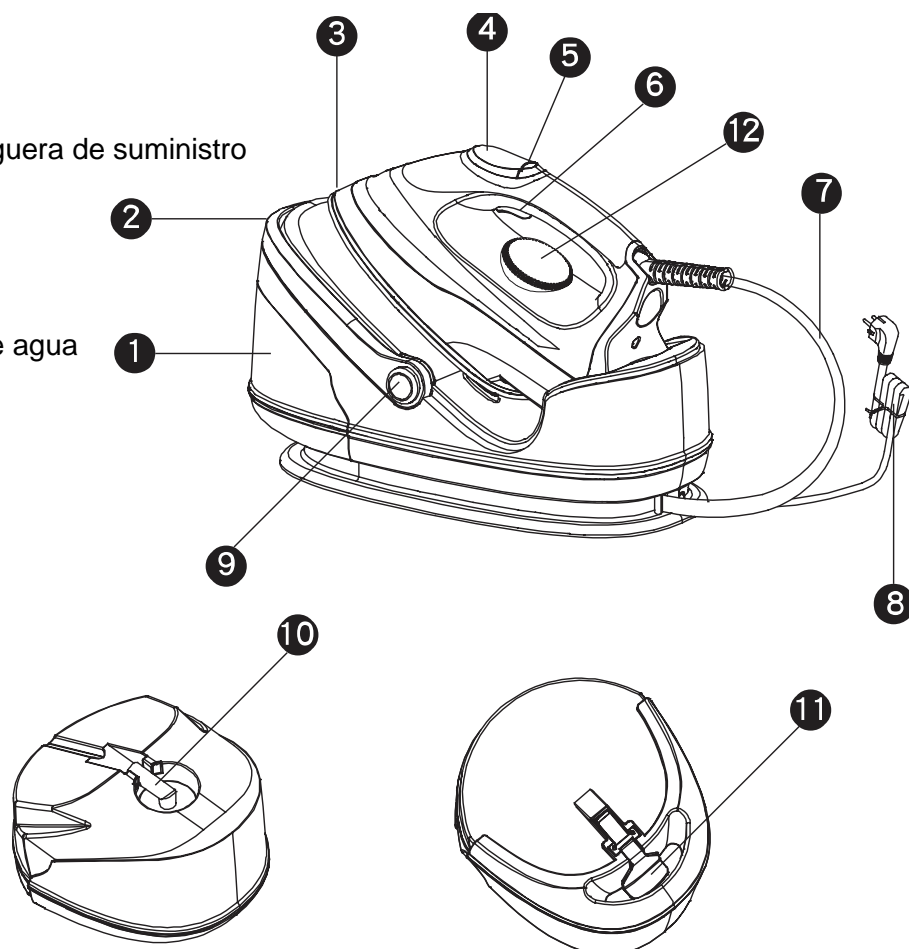

## Partes y características

1. Tanque de agua
2. Mango
3. Suela
4. Cubierta decorada
5. Indicador de calor
6. Botón de vapor
7. Cable de conexión/ manguera de suministro
8. Cable de conexión
9. Botón de mando
10. Filtro
11. Cerradura del tanque de agua
12. Control de temperatura





# Tabla de Distribución de la Tela

Ajuste de Temperatura	■ Sintético	■ ■ Seda de Lana	■ ■ ■ Algodón 
Tela	Sintéticos, Seda , Nilón	Lana Poliéster	
Instrucción de planchado	Planchado en seco	Planchado a vapor en el lado opuesto de la tela	
Selección de vapor			

## Tabla de Guía de Ajuste de Temperatura

1. Siga las instrucciones de planchado en la etiqueta de la prenda. Si no hay ninguna etiqueta de instrucciones, pero ya se sabe qué tipo de tela es. Por favor refiérase a la tabla de ajustes de tela descrita en este manual de instrucciones.
2. La tabla de distribución de tela sólo es válida para tejidos lisos y no para los materiales con acabados, brillos, etc. En estos casos es mejor planchar a temperatura más baja.
3. El primer planchado debe ser como indica la tabla de ajuste de temperatura: Lana con lana, algodón con algodón, etc.
4. La plancha se calienta más rápidamente de lo que se enfría, algunas telas tienen que ser planchadas con temperatura más baja, tales como los fabricados con fibras sintéticas.
5. Si el tejido consta de varios tipos de fibras, seleccione siempre la temperatura requerida para la fibra más delicada, es decir, el más bajo. Si el tejido tiene varios tipos de fibras, seleccione la temperatura adecuada para la fibra más delicada, es decir, la temperatura más baja. Por ejemplo, un tejido que consiste en 60% de poliéster y 40% de algodón, según la tabla de ajuste de tela se debe planchar para el poliéster y sin vapor.
6. Si no sabe de qué tipo de tela está hecho el tejido, planche una parte del material que no sea visible cuando se use, para poder averiguar la temperatura apropiada para el material.
7. Tejidos de lana pura (100% lana) se deben planchar con el ajuste de vapor de planchado. Es recomendable establecer el dial de control de temperatura a la posición "MAX" y utilice paño prensado y seco.
8. Cuando planche tejidos de lana con vapor, se pueden producir manchas brillantes. Es posible evitar esto girando la prenda de dentro hacia afuera y planchar al reverso.
9. Después de usar la plancha a vapor para tejidos de algodón, no planche telas que requieren temperatura más baja (como el nilón, etc.) inmediatamente. Es

recomendable ajustar el control de temperatura en la posición más baja y esperar que la luz indicadora de calor de encendido se apague y luego se puede encender la plancha.

## CONSEJOS IMPOTANTES

No llene el tanque de agua con vinagre, almidón, agua químicamente descalcificada o agentes desincrustantes.

## Como utilizar su estación de vapor

### Prepare el dispositivo para su uso

1. Compruebe si la clasificación que se muestra en la placa de características corresponde a la tensión de red en su hogar.
2. Presione el botón del mango para liberar el mango hacia abajo.
3. Retire la lámina protectora, la etiqueta o la tarjeta de la suela.
4. Estire totalmente y enderece el cable de conexión y la manguera de suministro (Fig. 1).
5. Colocar el aparato sobre una superficie estable, plana y horizontal, como una tabla de planchar.
6. Coloque la plancha sobre la placa de apoyo de la plancha en posición horizontal en la unidad base.



Fig.1

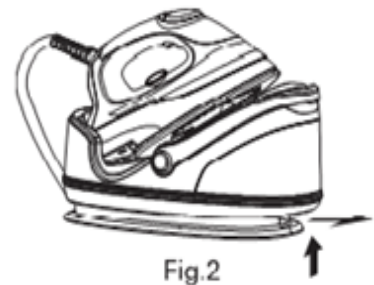

Fig.2

### Llenar el depósito de agua

1. Pulse el botón de bloqueo de agua hacia arriba y deslice el tanque de agua desmontable hacia afuera desde la base.
2. Tomar el filtro hacia arriba fuera del orificio de llenado de agua. (Se puede sacar el filtro de la abertura para el llenado de agua en el tanque de agua directamente con el filtro existente en la apertura), (Fig.1).
3. Llenar el depósito de agua hasta o por debajo de la línea de llenado "MAX" con agua limpia del grifo (Fig.4).
4. Reemplace el filtro nuevo en el tanque de agua, cuando se mueva, por favor, pulse el tanque de agua con las dos manos (Fig.5)
5. Sustituir el depósito de agua en la unidad de base de nuevo. Se fija en su lugar con la unidad base hasta que se escuche un "clic". (Fig.6).
6. Siempre vierta el agua que queda después de su uso. (Fig.7).



Fig.3



Fig.4

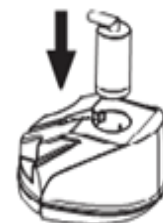

Fig.5



Fig.7

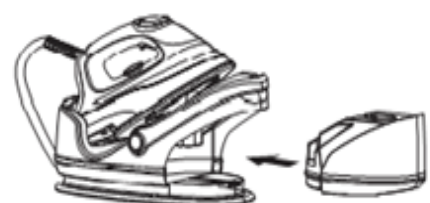

Fig.6

**Nota:** Cuando el nivel de agua alcanza un nivel bajo o vacío, la bomba emitirá un sonido para indicar la recarga. Debe dejar de usar inmediatamente el aparato y volver a llenar el tanque de agua con los métodos mencionados anteriormente.

## Ajuste de la función vapor

Después de encender, ajuste el dial de temperatura a planchado con vapor. El indicador en la unidad de planchado se iluminará para indicar que la unidad se calienta. Cuando se ha alcanzado la temperatura deseada, la luz indicadora se apagará y estará listo para usar.

Durante el uso, el control de calentamiento ciclo de luz pasará de ON a OFF y de OFF a ON, esto indica que la plancha automáticamente mantendrá el calor.

Pulse el botón de vapor para iniciar el planchado con vapor. Al ajustar el dial de control de temperatura, la velocidad de vapor de agua se ajustará en consecuencia. El vapor "MAX" se obtiene cuando se ajuste en la posición "MAX", irá desvaneciendo gradualmente cuando regrese a la opción de "Lana"

**Nota:** Cuando el dial de control de temperatura se encuentra en sintético, se recomienda que no planche con vapor activo ya que la temperatura es demasiado baja, ya que sólo es apta para el planchado en seco.

## Planchado con vapor

1. Llenar el tanque con agua limpia del grifo, refierase a la sección de llenado de tanque. Para un mejor rendimiento, por favor sumerja el filtro en agua durante varios minutos antes de instalar el tanque agua.
2. Conectar el aparato a la red principal adecuada. Gire el dial de control de temperatura a planchado a vapor, la luz indicadora de calor de la unidad de hierro se ilumina para indicar que la unidad está calentando, cuando se apague, indicará que se ha alcanzado la temperatura deseada, que está listo para planchar con vapor. Durante el uso, la luz indicadora de calor cambiara de ON a OFF y OFF a ON, esto indica que la plancha comienza a conservar calor automáticamente.
3. Antes de utilizar por primera vez el planchado con vapor, por favor limpiar la plancha con los siguientes métodos: Tome la plancha desde la unidad base, presione el botón de vapor que se encuentra debajo del mango para permitir la liberación de vapor durante 30 segundos y el de parada 30 segundos, realice continuamente y repita el ciclo de nuevo. La plancha no estará lista para el uso hasta que la luz indicadora de calor se apague.
4. Durante el planchado con vapor, la proporción irá variando cuando el dial de control de temperatura se ajuste a diferentes posiciones. Esto puede prevenir la fuga de agua causado por la suela.
5. Después de usar, coloque la plancha de nuevo en la unidad base, gire el control de temperatura "MIN" y desenchufe de la toma principal.
6. Deslice el tanque de agua hacia afuera de la unidad base y tire el agua sobrante.

**Nota:**

a. Para el primer uso, es normal que se oiga un sonido similar a una vibración, puede ser producido por la bomba eléctrica dentro de la unidad base, luego de iniciar el planchado a vapor esta durará durante unos segundos. Esto se debe a que hay aire en el interior del filtro, la unidad se detendrá hasta que el aire en el interior del filtro haya sido bombeado fuera. Si estas condiciones anormales suceden durante más de 60 segundos, compruebe si el tanque de agua y el filtro están correctamente ensamblados o no.

b. Cuando el dial de control de temperatura se fija a la posición "sintético", que sólo es apta para el planchado en seco, se obtendrá vapor al máximo cuando se establece en la posición "MAX", cuando se fija a "Lana" el vapor gradualmente disminuirá.

**Planchado en seco**

1. Conectar el aparato a una toma de corriente adecuada.
2. Ajuste el dial de temperatura a la posición deseada de acuerdo con la tabla de instrucciones de la etiqueta de la prenda o el ajuste de la tabla de tela. La luz indicadora de calor (rojo) en la unidad de hierro se iluminará para indicar que la unidad está caliente. Cuando la luz indicadora de calor se apague, se alcanzó la temperatura deseada. Durante el uso, la luz indicadora de calor cambiará de ON a OFF y de OFF a ON. Esto indica que la unidad está manteniendo el calor automáticamente.
3. Después de usar, coloque la unidad de nuevo en la unidad base, gire el selector de control de temperatura a "MIN" y desenchufe de la toma principal.

**Nota:** Cuando se cambia el ajuste de configuración de mayor a menor temperatura, se recomienda que no comience a planchar inmediatamente, ya que puede causar quemaduras en los tejidos. Por favor, espere hasta que el indicador de temperatura deje de parpadear y luego comience a planchar.

**Plancha vertical a vapor**

Seguir el proceso de planchado a vapor y luego mantenga la plancha en posición vertical entre 5cm y 15cm de distancia de las telas colgadas. Presione hacia abajo el interruptor de vapor, esto creará vapor vertical. Esta característica es especialmente utilizada para eliminar las arrugas de las prendas colgantes y cortinas. Nunca lleve a cabo directamente el planchado con vapor en dirección a las personas. (Fig.8).

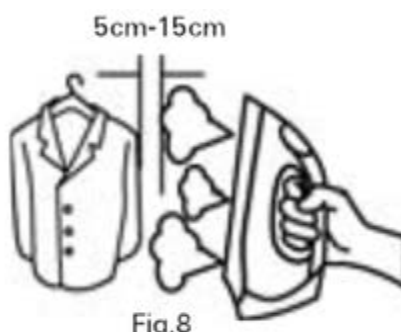

## Mango

El mando está unido a la unidad base que se utiliza para llevar el aparato. Antes del uso, colocar el mango hacia abajo como siguiente paso: Presione los botones del mango en forma sincronizada y luego ponga la manija hacia abajo. (Fig.9). Después de su uso, deje que el aparato se enfríe completamente y enrolle el cable de conexión alrededor a la base y coloque la plancha en la unidad base. Levante la manija hasta que se escuche un sonido, esto indica que el mango se ha colocado en su lugar y se puede llevar el aparato por el mango. (Fig.10).



Fig.9

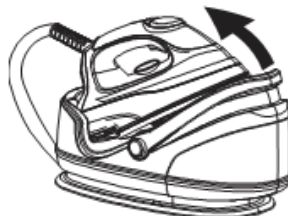

Fig.10

## Para guardar el cable (Opcional)

1. Diseño único para guardar el cable de la unidad base, no sólo proporciona características hermosas, sino también un fácil almacenamiento.
2. Después de su uso, desenchufe la unidad de la toma de corriente, vierta el agua restante del tanque de agua, después de que la unidad se ha enfriado completamente.
3. Coloque la plancha en la unidad base, doble el cable de conexión y dóblelo en sentido horario alrededor de las ranuras de cordón de la unidad base. Amarre el cable de conexión y la manguera de suministro juntos, doble el cable de conexión en sentido a las agujas del reloj alrededor de las ranuras del cordón de la unidad base y bloquee el tapón con la manguera de suministro. (Fig. 11-Fig. 14).



Fig.11



Fig.12



Fig.13



Fig.14

## Sustitución de filtro

**Método:** Deslice el tanque de agua hacia fuera de la unidad base, saque el filtro del tanque de agua y luego replácelo por uno nuevo. Después que el nuevo filtro se ha instalado bien en el tanque de agua. Llène de agua el tanque de agua hasta el nivel máximo y luego deslice el tanque de agua en la unidad base. (Sumergir el filtro de agua durante varios minutos con el fin de obtener un mejor rendimiento en el uso futuro).

### **Función de Apagado Automático:**

El hierro se auto apagará después de 20 minutos si el botón de vapor no está

presionado. El aparato entrará en el modo de apagado automático, reinicie el botón de vapor y fije otro ciclo de trabajo para un nuevo uso.

## Sistema anti cal

1. El filtro está diseñado para reducir la acumulación de depósitos de cal que se produce durante el planchado con vapor, esto prolongará la vida útil de la unidad. Sin embargo, tenga en cuenta que el filtro no detendrá por completo los procesos naturales de la acumulación de cal.
2. El filtro debe ser sustituido por uno nuevo luego de 2-3 meses, en caso de utilizar una vez al día. La vida útil de filtro depende del agua que utiliza. Antes de sustituir el filtro, todavía se puede utilizar continuamente. Sin embargo, puede ser probable que comience a acumularse cal en la cámara de vapor. Esto sucede siempre en función a la calidad de agua local. Se propone que reemplace el filtro tan pronto como sea posible o mezcle el agua con 50% a la proporción con agua destilada.

## Vaciado y almacenamiento

1. Desconecte el aparato de la fuente de alimentación y deje que el aparato se enfríe durante 60 minutos por lo menos.
2. Después de su uso, deslice el tanque de agua y vierta toda el agua restante.
3. Enrolle el cable conexión alrededor para guardar el cable de la unidad base.
4. La plancha debe ser colocada en la placa de apoyo de la plancha, coloque la manija hacia abajo.

## Limpieza y Mantenimiento

1. Desconecte el aparato de la red principal y deje que se enfríe.
2. Limpie la plancha con un paño húmedo.
3. Limpie la escala y cualquier otro depósito en la suela con un paño húmedo o un limpiador no abrasivo (líquido).
4. Nunca limpie el aparato bajo del grifo.

## Solución de Problemas

Problemas	Posibles causas	Solución
La plancha no se calienta	Conexión incorrecta a la toma de corriente	Reconecte la unidad a la toma de corriente
	El control de temperatura se fija a la posición "MIN"	Ajuste la temperatura a la posición deseada, de acuerdo con la tabla de ajuste de tela
	Problemas desconocidos	Lleve la unidad a un técnico calificado, al

		fabricante o su agente de servicio para su revisión y reparación
El vapor no sale al pulsar el botón de vapor, luego de alcanzar la temperatura deseada	El control de temperatura está en sintético	Ajuste la temperatura a la posición deseada
	Tanque de agua vacío	Llene el tanque de agua
	El filtro no ha sido bien instalado en el tanque de agua	Instale un filtro en el tanque de agua y deslice el tanque de agua
	El tanque de agua no ha sido bien instalado	Gire hasta que se acomode en su lugar y escuche un "clic"
Fuga de agua de la suela	La plancha no se ha calentado hasta la temperatura deseada	La temperatura deseada se alcanza cuando la luz indicadora de calor se apaga
	Problemas desconocidos	Lleve a un técnico calificado, al fabricante o su agente de servicio para su revisión y reparación



## MEDIO AMBIENTE

### ATENCIÓN :

No se deshaga de este producto como lo hace con otros productos del hogar. Existe un sistema selectivo de colecta de este producto puesto en marcha por las comunidades, debe de informarse en su ayuntamiento acerca de los lugares en los que puede depositar este producto. De hecho, los productos eléctricos y electrónicos pueden contener sustancias peligrosas que tienen efectos nefastos para el medio ambiente o para la salud humana y deben ser reciclados. El símbolo aquí presente indica que los equipos eléctricos o electrónicos deben de ser cuidadosamente seleccionados, representa un recipiente de basura con ruedas marcado con una X.

Adeva SAS / H.Koenig Europe - 8 rue Marc Seguin, 77290 Mitry-Mory, France

www.hkoenig.com - sav@hkoenig.com - contact@hkoenig.com - Tél: +33 1 64 67 00 01

## **ISTRUZIONI IMPORTANTI SULLA SICUREZZA**

1. Prima di usare l'apparecchio, assicurarsi di leggere tutte le precauzioni e le illustrazioni di sicurezza riportate su questo manuale.
2. Utilizzare l'apparecchio solo per l'uso previsto e descritto in questo manuale.
3. L'apparecchio è destinato solo per uso domestico.
4. Al fine di proteggersi contro il rischio di corto circuito elettrico, non immergere la base del ferro in acqua o altri liquidi.
5. Collegare l'apparecchio solo a una presa conforme alle caratteristiche indicate sulla targhetta e dotata di messa a terra. Per evitare un sovraccarico del circuito elettrico, non operare un altro apparecchio ad alta potenza nello stesso circuito.
6. Impostare l'apparecchio su OFF prima di collegare o scollegare la spina. Per scollegare dalla presa di corrente non tirare mai il cavo, afferrare direttamente la spina e tirare.
7. Non permettere al cavo e al tubo di alimentazione di entrare in contatto con superfici calde.
8. Staccare la spina dalla presa di corrente prima di riempire o svuotare il serbatoio o quando l'apparecchio non è in uso.
9. Non utilizzare l'apparecchio se il cavo è danneggiato o se l'apparecchio è caduto o danneggiato. Per evitare rischi, come quello di scosse elettriche, non smontare l'apparecchio, se si deve sostituire il cavo o la presa, rivolgersi a un tecnico qualificato o al produttore o al suo servizio di assistenza tecnica per l'esame e la riparazione. Un riassettaggio scorretto può causare un rischio di scosse elettriche quando si utilizza il ferro.
10. Posizionare il ferro fuori dalla portata dei bambini; è necessario prestare estrema cautela quando si utilizza qualsiasi apparecchio in presenza di bambini. Non lasciare il ferro da stiro incustodito mentre è collegato alla rete di alimentazione.
11. Durante l'uso, posizionare sempre l'apparecchio su una superficie stabile, piana e orizzontale o su un asse da stiro.
12. Posizionare sempre il ferro sul suo supporto e non permettere al cavo e al tubo di alimentazione di entrare in contatto con superfici calde.
13. C'è il pericolo di scottarsi se si toccano le parti metalliche calde, l'acqua calda o il vapore; è opportuno quindi prestare attenzione quando si utilizza l'apparecchio.
14. Non usare mai il ferro rivolto verso le persone, poiché il vapore può causare ustioni.
15. Le  superfici comunemente si riscaldano durante l'uso dell'apparecchio.
16. Non torcere il tubo di alimentazione durante l'uso.
17. L'apparecchio deve essere posizionato su una superficie stabile, piana e a livello.
18. Il ferro deve essere appoggiato solo sul suo supporto separato.
19. Nel riporre il ferro sul suo supporto, assicurarsi che la superficie su cui è posizionato il supporto sia stabile.
20. Il ferro non deve essere utilizzato in seguito a una caduta, se ci sono segni visibili di danni o se presenta perdite.
21. Il ferro non deve essere lasciato incustodito mentre è collegato alla rete elettrica.





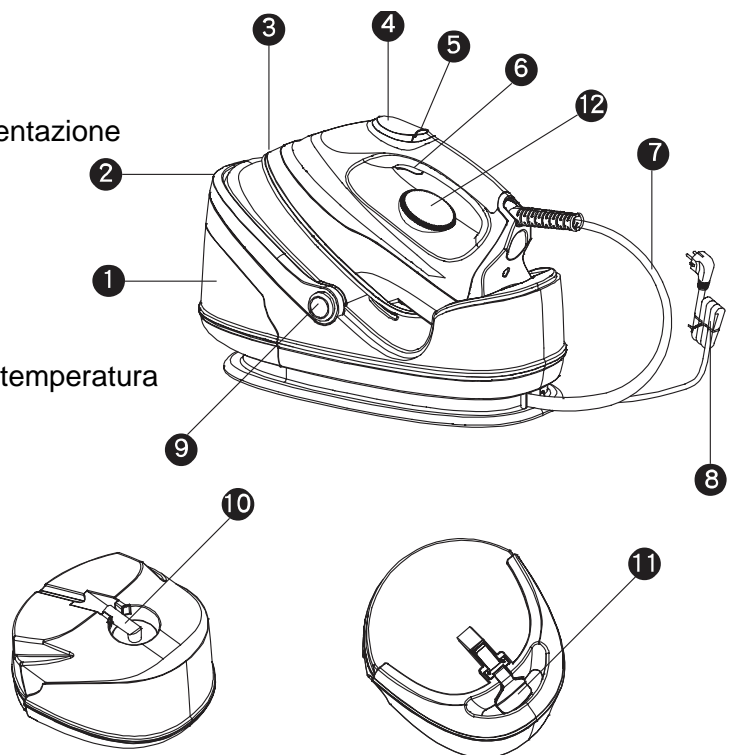

22. L'apparecchio deve essere conservato su una superficie stabile, piana e orizzontale.
23. Durante l'uso, se non c'è acqua nel serbatoio, l'apparecchio produrrà un rumore > 70 dBA.
24. Questo apparecchio non può essere utilizzato da bambini di età compresa o inferiore a 8 anni e da persone con capacità fisiche, sensoriali o mentali ridotte o con mancanza di esperienza e conoscenza dell'apparecchio o se non sono controllati o istruiti all'uso dell'apparecchio in modo sicuro e consapevole dei pericoli connessi al suo uso. I bambini non devono giocare con l'apparecchio. La pulizia e manutenzione dell'apparecchio non devono essere effettuate da bambini senza sorveglianza.
25. Mantenere il ferro e il cavo fuori dalla portata dei bambini minori di 8 anni quando è connesso alla presa elettrica o durante raffreddamento.
26. Se il cavo di alimentazione è danneggiato, deve essere sostituito con un servizio post-vendita per evitare ogni pericolo.

## Parti e caratteristiche

1. Serbatoio dell'acqua
2. Maniglia
3. Piastra
4. Coperchio decorato
5. Spia riscaldamento
6. Tasto vapore
7. Cavo e tubo flessibile di alimentazione
8. Cavo di alimentazione
9. Tasto maniglia
10. Filtro
11. Blocco serbatoio dell'acqua
12. Maniglia per il controllo della temperatura



# Tabella di stiratura dei diversi tessuti

Regolazione della temperatura	■ SINTETICO	■ ■ LANA SETA	■ ■ ■ COTONE 
Tessuto	Sintetici, seta, nylon	lana poliestere	
Istruzioni stiratura	Stiratura a secco	Stiratura a vapore sul lato opposto del tessuto	
Selezionare il vapore			

## Guida alle impostazioni sulla temperatura

1. Seguire le istruzioni di stiratura indicate sulle etichette. Se non ci sono istruzioni riportate sul capo ma si sa di che tipo di tessuto si tratta, si prega di fare riferimento alle regolazioni riportate sulla tabella in questo manuale.
2. I valori riportati sulla tabella sono validi solo per tessuti base e non per quei tessuti ai quali sono state applicate pajette, decorazioni, ecc. In questi casi è meglio stirare a una temperatura inferiore.
3. La prima stiratura dovrebbe essere come indicato sulla tabella: lana con lana, cotone con cotone, ecc.
4. Tener presente che il ferro si riscalda più velocemente di quanto si raffredda e che alcuni tessuti si stirano a temperatura inferiore, ad esempio i tessuti in fibre sintetiche.
5. Se il tessuto è costituito da vari tipi di fibre, selezionare sempre la temperatura del tessuto della fibra più delicata, cioè la temperatura più bassa. Ad esempio, un tessuto costituito da 60% di poliestere e 40% cotone, secondo la tabella deve essere stirato come un tessuto di poliestere e senza vapore.
6. Se non si sa che tipo di tessuto è, per determinare la temperatura appropriata per il materiale, passare il ferro su una parte di tessuto che non è visibile quando viene indossato il capo.
7. I tessuti in pura lana (lana 100%) devono essere stirati con l'impostazione di stiratura a vapore. Si consiglia di impostare la manopola di controllo della temperatura in posizione "MAX" e utilizzare un panno asciutto per premere il tessuto.
8. Quando si stirano capi in lana, il vapore può produrre punti luminosi. È possibile evitare questo effetto stirando il capo sul lato interno del tessuto.
9. Dopo aver utilizzato la stiratura a vapore per tessuti di cotone, non stirare subito tessuti che richiedono una temperatura inferiore (ad esempio nylon, ecc.). Si consiglia di impostare il controllo della temperatura nella posizione più bassa e attendere che la spia della temperatura luce si spenga e solo allora iniziare la stiratura.

## CONSIGLI IMPORTANTI

Non riempire il serbatoio dell'acqua con aceto, amido, acqua decalcificata chimicamente o anticalcare.

## Come utilizzare il ferro a vapore

### Preparare il dispositivo per l'uso

1. Accertarsi che le informazioni indicate sulla targhetta dell'apparecchio corrispondano a quelle della rete elettrica della vostra casa.
2. Premere la maniglia per rilasciarla verso il basso.
3. Rimuovere la pellicola protettiva, le etichette, ecc. dalla piastra.
4. Srotolare completamente tutti i cavi compresi il tubo e il cavo di alimentazione (Fig. 1).
5. Posizionare il dispositivo su una superficie stabile, piana e orizzontale, come un asse da stiro.
6. Posizionare il ferro sulla piastra di appoggio del ferro in posizione orizzontale sull'unità base.



Fig.1

### Come riempire il serbatoio dell'acqua

1. Premere il blocco del serbatoio in su e far scorrere il serbatoio dell'acqua rimovibile verso l'esterno dalla base.
2. Estrarre il filtro pieno d'acqua fuori dal buco. (È possibile rimuovere il filtro dall'apertura di riempimento nel serbatoio o in alternativa versare acqua direttamente con il filtro installato precedentemente) (Fig.1).
3. Riempire il serbatoio al di sotto della linea di riempimento "MAX" con acqua corrente pulita (Fig.4).
4. Rimettere il filtro nel serbatoio quando si sposta l'apparecchio, si prega di prendere il serbatoio dell'acqua con entrambe le mani (Fig.5)
5. Sostituire il serbatoio dell'acqua nell'unità base. Quando è installato correttamente in posizione con l'unità di base si sente un "click". (Fig.6).
6. Svuotare sempre l'acqua rimasta dopo l'uso. (Fig.7).

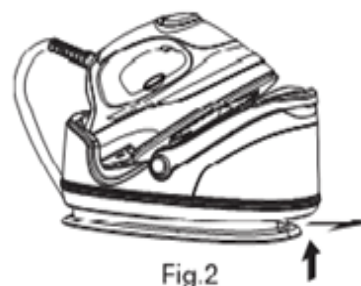

Fig.2



Fig.3



Fig.4

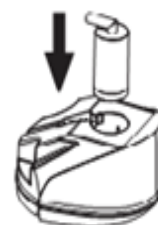

Fig.5



Fig.7



Fig.6

**Nota:** Quando il livello dell'acqua è basso o il serbatoio è vuoto, la pompa emette un segnale acustico per indicare che è necessario inserire acqua. Si dovrebbe smettere immediatamente di utilizzare l'unità e riempire

il serbatoio con i metodi sopracitati.

## Impostazione della funzione vapore

Dopo aver acceso l'apparecchio, impostare il termostato su stiratura a vapore.

L'indicatore sull'unità si accende per indicare che l'apparecchio si è riscaldato. Quando si raggiunge la temperatura impostata, la spia si spegne e l'apparecchio è pronto per l'uso.

Durante l'uso, la spia di controllo del riscaldamento passerà da ON a OFF e da OFF a ON, questo indica che il ferro mantiene automaticamente il calore.

Premere il pulsante vapore per iniziare la stiratura a vapore. Regolando la manopola di controllo della temperatura, il tasso di vapore viene regolato di conseguenza. Il vapore "MAX" si ottiene quando si imposta in posizione "MAX", e gradualmente diminuisce su "Lana" ("wool").

**Nota:** Quando la manopola di controllo della temperatura è su SINTETICO, si raccomanda di non attivare la funzione vapore poiché la temperatura è troppo bassa, in quanto questa impostazione è adatta solo per la stiratura a secco.

## Stiratura a vapore

1. Riempire il serbatoio con acqua di rubinetto pulita; fare riferimento alla sezione di riempimento del serbatoio. Per ottenere migliori prestazioni, si prega di immergere il filtro in acqua per diversi minuti prima di installare il serbatoio dell'acqua.
2. Collegare il dispositivo alla rete elettrica appropriata. Impostare la manopola in posizione di stiratura a vapore, le spie di riscaldamento dell'unità si accendono per indicare che l'unità si sta riscaldando e si spengono quando si è raggiunta la temperatura idonea per la stiratura a vapore. Durante l'utilizzo, la spia passa da ON a OFF e da OFF a ON; questo indica che il ferro si avvia automaticamente per trattenere il calore.
3. Precedentemente al primo utilizzo con stiratura a vapore, si prega di pulire la piastra con i seguenti metodi: prendere il ferro dalla base, premere il pulsante vapore sotto l'impugnatura per consentire il rilascio di vapore per 30 secondi, eseguire continuamente e ripetere il ciclo. La piastra non sarà pronta per l'uso fino a quando la spia del calore non si spegne.
4. Durante la stiratura a vapore, il rapporto varierà quando la manopola di controllo della temperatura è impostata su posizioni diverse. Ciò può impedire la perdita d'acqua dalla piastra.
5. Dopo l'uso, posizionare la piastra posteriore sull'unità base, girare il controllo della temperatura su "MIN" e staccare la spina dalla presa di corrente.
6. Far scorrere il serbatoio di acqua fuori della base e svuotare l'acqua in eccesso.

### **Nota:**

- a. Per il primo utilizzo, dopo aver avviato la stiratura, per alcuni secondi è normale che l'apparecchio faccia rumore o produca vibrazioni per via della pompa elettrica

all'interno dell'unità base. Questo è perché c'è l'aria all'interno del filtro e si fermerà quando l'aria all'interno del filtro è pompata fuori. Se queste condizioni si verificano per più di 60 secondi, controllare se il serbatoio dell'acqua e il filtro siano correttamente assemblati.

b. Quando la manopola per il controllo della temperatura è impostata sulla "sintetico", che è adatto solo per la stiratura a secco. Si ottiene vapore al massimo livello quando la manopola è impostata in posizione "MAX" e diminuisce gradualmente verso "Lana" (wool).

### **Stiratura a secco**

1. Collegare il dispositivo a una presa elettrica conforme all'apparecchio.
2. Impostare il termostato sulla posizione seguendo le istruzioni riportate sull'etichetta o sulla tabella di questo manuale. La spia (rossa) si accende per indicare che l'unità si sta riscaldando. Quando la spia della temperatura si spegne, significa che è stata raggiunta la temperatura impostata. Durante l'utilizzo, la spia passa da ON a OFF e da OFF a ON; questo indica che il ferro si avvia automaticamente per trattenere il calore.
3. Dopo l'utilizzo, collocare il ferro sulla base, ruotare la manopola di controllo della temperatura su "MIN" e scollegare la spina dalla presa di corrente.

**Nota:** Mentre si cambia l'impostazione della temperatura da alta a bassa, si raccomanda di non stirare immediatamente, in quanto potrebbe bruciare il tessuto. Prima di cominciare a stirare, quindi, si prega di attendere fino a quando la spia della temperatura smette di lampeggiare.

### **Stiratura a vapore verticale**

Seguire il processo di stiratura a vapore e quindi tenere il ferro in posizione verticale tra 5 centimetri e 15 centimetri di distanza dai tessuti appesi. Premere l'interruttore del vapore, questo creerà vapore verticale. Questa caratteristica è particolarmente utile per rimuovere le pieghe da capi appesi e tende. Non dirigere mai il getto di vapore direttamente verso le persone. (Fig.8).

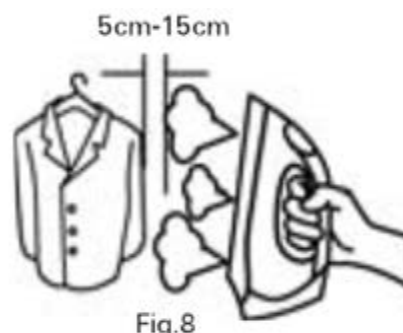

# Maniglia

La maniglia è collegata all'unità base e serve per trasportare il dispositivo. Prima dell'utilizzo, premere i due tasti della maniglia contemporaneamente verso il basso e poi premere la maniglia (Fig.9). Dopo l'uso, consentire all'apparecchio di raffreddarsi completamente e poi avvolgere il cavo intorno alla base e posizionare il ferro sull'unità base. Sollevare la maniglia finché non si sente un segnale, questo indica che la maniglia è correttamente in posizione e che quindi si può prendere l'apparecchio per la maniglia (Fig.10).



Fig.9



Fig.10

## Come avvolgere il cavo (opzionale)

1. Il design unico dell'avvolgicavo presente sulla base non solo offre benefici estetici ma anche una facile conservazione dell'apparecchio.
2. Dopo l'uso, scollegare l'unità dalla presa a muro e dopo che l'unità si è completamente raffreddata, svuotare l'acqua residua del serbatoio.
3. Posizionare il ferro sull'unità base, piegare il cavo in senso orario intorno all'avvolgicavo situato sull'unità base. Legare il tubo e il cavo di alimentazione insieme, piegare il cavo in senso orario intorno all'avvolgicavo sull'unità base e bloccare il tubo di alimentazione. (Fig. 11-14).



Fig.11



Fig.12



Fig.13



Fig.14

## Come sostituire il filtro

**Metodo:** Far scorrere il serbatoio dell'acqua fuori della base, rimuovere il filtro dal serbatoio e poi sostituirlo con uno nuovo. Dopo che il nuovo filtro è stato installato nel serbatoio dell'acqua, riempire il serbatoio fino al livello massimo e quindi inserire il serbatoio nell'unità base. (Immergere il filtro dell'acqua per parecchi minuti per una maggiore longevità dell'apparecchio).

## Funzione di spegnimento automatico:

Il ferro si spegnerà automaticamente dopo 20 minuti se il pulsante del vapore non è stato premuto. Il dispositivo si spegnerà automaticamente. Ripremendo il tasto vapore, si imposta un altro ciclo per un nuovo uso.

## Sistema anticalcare

1. Il filtro è progettato per ridurre l'accumulo di calcare che si verifica durante la stiratura a vapore, ciò prolunga la durata dell'apparecchio. Si noti tuttavia che il filtro non fermerà completamente i naturali processi di accumulo di calcare.
2. Il filtro deve essere sostituito con uno nuovo dopo 2-3 mesi se usato una volta al giorno. La durata del filtro dipende dell'acqua utilizzata. Prima di sostituire il filtro, è comunque possibile utilizzare continuamente. Tuttavia, è normale che si accumuli calcare nella camera vapore. Questo avviene sempre in base alla qualità dell'acqua locale. Si consiglia di sostituire il filtro più frequentemente o miscelare l'acqua del rubinetto con 50% di acqua distillata.

## Come svuotare e conservare

1. Scollegare l'alimentatore e lasciare raffreddare l'apparecchio per almeno 60 minuti.
2. Dopo l'uso, estrarre il serbatoio dell'acqua e svuotare l'acqua rimanente.
3. Avvolgere il cavo intorno all'avvolgicavo cavo intorno all'unità base.
4. Il ferro deve essere riposto sulla piastra di appoggio, posizionare la maniglia verso il basso.

## Pulizia e manutenzione

1. Scollegare il dispositivo dalla rete elettrica e lasciarlo raffreddare.
2. Pulire il ferro con un panno umido.
3. Pulire la piastra da eventuali depositi con un panno umido o un detergente non abrasivo (liquido).
4. Non pulire mai l'apparecchio sotto acqua corrente.

## Risoluzione dei problemi

Problema	Possibile causa	Soluzione
Il ferro non si riscalda	Collegamento non corretto alla presa	Ricollegare l'unità alla presa a muro
	Il controllo della temperatura è impostato sul "MIN"	Regolare la temperatura nella posizione desiderata, secondo la tovaglia regolazione
	Problemi sconosciuti	Portare l'apparecchio da un tecnico qualificato, dal

		produttore o dal centro assistenza per l'esame e la riparazione
Il vapore non esce quando si preme il pulsante vapore, dopo aver raggiunto la temperatura desiderata	Il controllo della temperatura è impostato su sintetico	Regolare la temperatura nella posizione desiderata
	Serbatoio vuoto	Riempire il serbatoio dell'acqua
	Il filtro non è stato correttamente installato nel serbatoio dell'acqua	Installare un filtro nel serbatoio dell'acqua e far scorrere il serbatoio dell'acqua
	Il serbatoio dell'acqua non è stato installato correttamente	Girare fino a quando non si inserisce in posizione corretta e si sente un "click"
Perdita d'acqua dalla piastra	La piastra non è riscaldata alla temperatura desiderata	La temperatura desiderata viene raggiunta quando la spia di calore si spegne
	problemi sconosciuti	Portare l'apparecchio da un tecnico qualificato, dal produttore o dal centro assistenza per l'esame e la riparazione



## AMBIANTE

### ATTENZIONE :

Non gettare quest' apparecchio tra i rifiuti domestici. Per questo tipo di prodotti è fornito dai comuni un sistema di raccolta e ritiro in zona ed è quindi un dovere informarsi per conoscere il giusto smistamento del rifiuto. Infatti, i prodotti elettrici ed elettronici possono contenere sostanze pericolose che hanno effetti dannosi sull'ambiente o sulla nostra salute e quindi devono essere riciclati. Il simbolo al lato indica che le apparecchiature elettriche ed elettroniche fanno parte di una raccolta selettiva e differenziata (rappresentata da un bidone su due ruote sbarrato da una croce.

Adeva SAS / H.Koenig Europe - 8 rue Marc Seguin, 77290 Mitry-Mory, France

[www.hkoenig.com](http://www.hkoenig.com) - [sav@hkoenig.com](mailto:sav@hkoenig.com) - [contact@hkoenig.com](mailto:contact@hkoenig.com) - Tél: +33 1 64 67 00 01