

# CAVIST.

Instruction manual  
Manuel d'utilisation  
Gebrauchsanweisung  
Gebruiksaanwijzing  
Manual de Usuario  
Manuale d'uso

# 140

## CAVIST140

Cave à vin - 140 bouteilles  
Wine cellar - 140 bottles  
Weinkeller - 140 flaschen  
Wijnkelder - 140 flessen  
Cantina - 140 bottiglie  
Bodega - 140 botellas

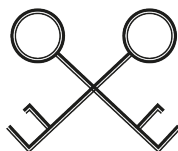



# ENGLISH

## WARNINGS

This appliance is intended to be used in household and similar applications such as

- staff kitchen areas in shops, offices and other working environments;
- farm houses and by clients in hotels, motels and other residential type environments;
- bed and breakfast type environments;
- catering and similar non-retail applications.

For the details concerning the method of cleaning, please see section “Cleaning and maintenance” on page 12.

The appliance shall not be exposed to rain.

**WARNING:** Keep ventilation openings, in the appliance enclosure or in the built-in structure, clear of obstruction.

**WARNING:** Do not use mechanical devices or other means to accelerate the defrosting process, other than those recommended by the manufacturer.

**WARNING:** Do not damage the refrigerant circuit.

**WARNING:** Do not use electrical appliances inside the food storage compartments of the appliance, unless they are of the type recommended by the manufacturer.

Do not store explosive substances such as aerosol cans with a flammable propellant in this appliance.

**CAUTION:** The cooling system is under high pressure. Do not touch it. Contact qualified maintenance services before disposal.

Do not operate this appliance if it has a damaged cord or plug, if it is not working properly or if it has been damaged or dropped. If the supply cord is damaged, it must be replaced by the manufacturer or its service agent or a similarly qualified person in order to avoid a hazard.

This device is not intended for use by persons with reduced capacity on the physical, mental or sensory or lack of experience and knowledge (including children), unless they have had instructions to use the appliance by a person responsible for their safety use of the appliance and understand the hazards involved. Children should be supervised to ensure they do not play with the device.

**INSTALLATION: DO NOT INSTALL THIS APPLIANCE IN AREAS THAT ARE TOO HUMID OR TOO COLD, SUCH AS THE OUTBUILDINGS, GARAGES OR WINE CELLARS.**

**For disposal of the appliance:**

To prevent possible harm to the environment or human health from uncontrolled waste disposal, recycle it responsibly to promote the sustainable reuse of material resources and the flammable insulation blowing gases. And the disposal should only be done through public collection points.

### **For installation, servicing:**

Appliance should be placed on a horizontal floor and keep the ventilation freely. Don't try to replace or repair any components by yourself, ask the service agency for help if necessary.

### **For handling:**

Always handle the appliance to avoid any damage.

## **IMPORTANT SAFETY INSTRUCTIONS**

To reduce the risk of fire, electric shock, or injury to persons, please read these instructions before operating this appliance. Use this appliance only for its intended purpose as described in this manual.

- This appliance is intended to be used exclusively for the storage of wine.
- Do not place heavy objects on the top of the appliance.
- Turn off and unplug the appliance from the mains socket when not in use or before cleaning.
- Do not stand or support yourself on the base or door, etc.
- Do not store food in the appliance as the interior temperature may not be cool enough to prevent spoilage.
- Always carry, store and handle the appliance in a vertical position.

### **Dispose of your old appliance**

The appliance contains refrigerant and gases in the insulation.

Refrigerant and blowing gases must be disposed of professionally. Ensure that tubing of the refrigerant circuit

# OVERVIEW

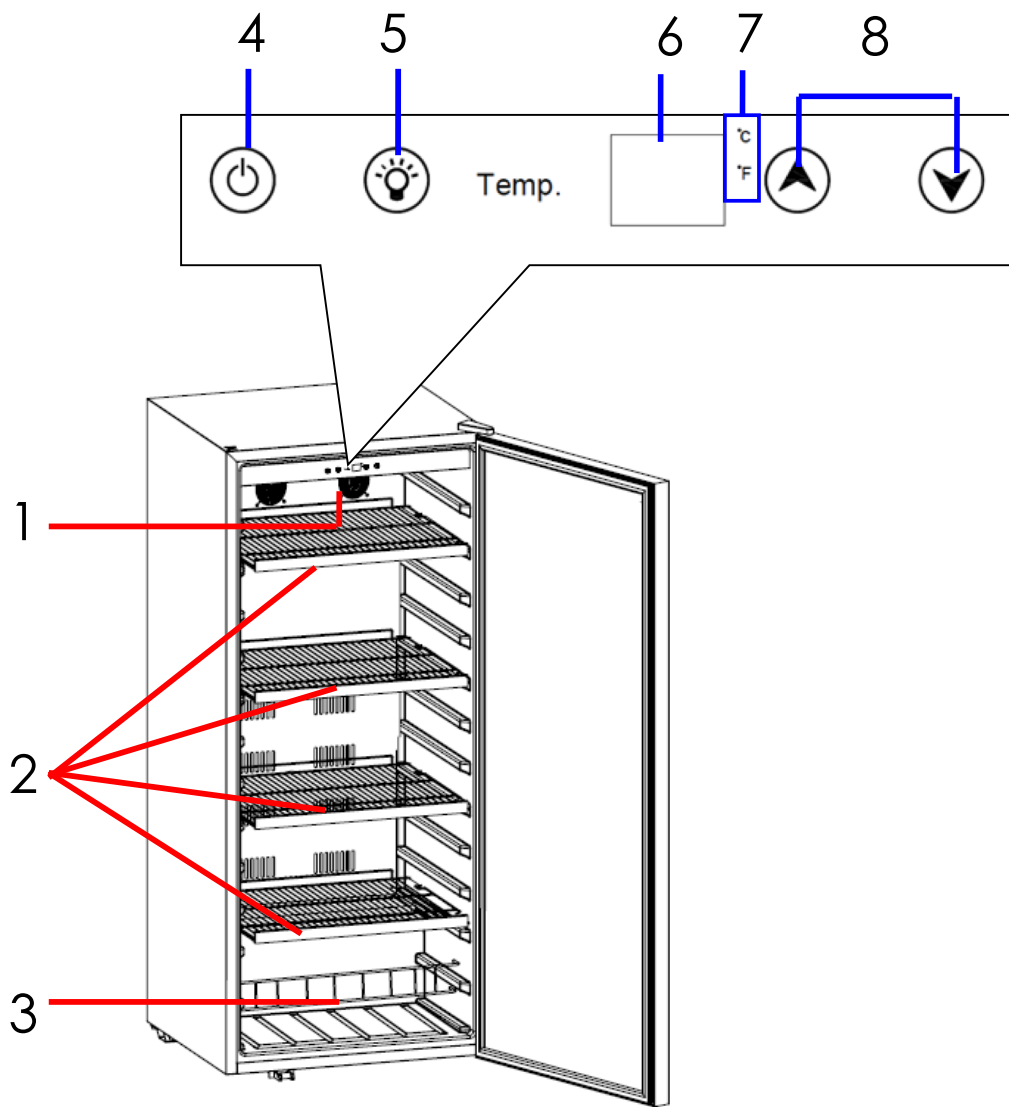

1. Interior LED lights

2. Wooden shelves



3. Wire shelf

4.  On/Off button

5.  Light button

6. Temperature setting display

7. °C and °F indicator lights

8.  /  Temperature setting buttons

## **BEFORE INSTALLING THE APPLIANCE**

Before connecting your appliance to the power supply, check that the voltage stated on the rating label of your appliance corresponds to the voltage in your home. A different voltage could damage the appliance.

The plug is the only way to unplug the appliance and should therefore be accessible at all times. To turn off main power to the appliance, detach the plug from the outlet. Do not immerse the appliance, the power cord or the plug in water or other liquid.

The appliance must be grounded. The manufacturer is not responsible for damages that may occur as a result of usage without grounding.

## **INSTALLING THE APPLIANCE**

This appliance is designed to be free standing only.

Install the appliance in a dry, well ventilated room. The installation location should neither be exposed to direct sunlight nor near a heat source, e.g. a cooker, radiator, etc.

To ensure adequate ventilation for the appliance, allow a minimum of 10 cm of airspace on each side of the cabinet.

For uneven surfaces, front feet can be aligned.

## **AMBIENT TEMPERATURE**

This appliance is designed to operate in ambient temperature between 10°C and 32°C. If these temperatures are exceeded, i.e. colder or warmer, the appliance will not operate correctly.

## **MOVING YOUR APPLIANCE**

- Make sure that the appliance is unplugged from the mains socket. Remove all bottles and shelves to avoid any shock.
- Always move the appliance vertically.
- After moving, wait for 30 minutes before plugging in the appliance.

Your appliance uses isobutane (R600a) as a refrigerant. Although R600a is an environmentally friendly and natural gas, it is explosive. Therefore you should be careful during shipment and installation to prevent your appliance's cooler elements from being damaged. In the event of a leak caused by damage to the cooler elements, move your appliance from open flame or heat sources and ventilate the room where the appliance is located for a few minutes.

## **BEFORE FIRST USE**

- Remove all packaging.
- Clean the inside of the appliance with warm water and a little liquid detergent to remove manufacturing and transportation dust.

# OPERATION



Ensure that the appliance is placed on a flat and stable surface.



Plug the appliance into the mains socket. The display will show the current actual temperature of the internal cabinet.

Allow the appliance to cool down for 2-3 hours before placing wine bottles in the appliance.



## Selecting the temperature

The temperature can be set from 5°C to 22°C. The default factory temperature is set at 12°C.

1. Repeatedly press  /  to select the required temperature.

- Each time you press  /  the temperature will be increased or decreased by 1°C.

2. The temperature selected will flash on the display for approximately 3 seconds, then the display will return to the current actual temperature of the internal cabinet.

- The current actual temperature will vary depending on the quantity of bottles stored and how often the door is opened.
- To view the set temperature, press  / , the set temperature will flash on the display for approximately 3 seconds and then return to the current actual temperature of internal cabinet.
- The temperature display can be switched between Celsius (°C) and Fahrenheit (°F) by pressing and holding . The corresponding indicator light °C or °F will illuminate.

## Turning on/off the appliance

Press and hold  for approximately 3 seconds to turn on or off the wine cooler.

## Interior lights

Press  to turn the interior lights on or off.

### Tips for storing wine

Store wine in sealed bottles.

Do not overload the appliance. The standard bottles that can be stored is 120, The maximum number of bottles that can be stored is 140, depending on the size of bottles.

To achieve the standard capacity of the appliance, the bottles should be laid out as shown.

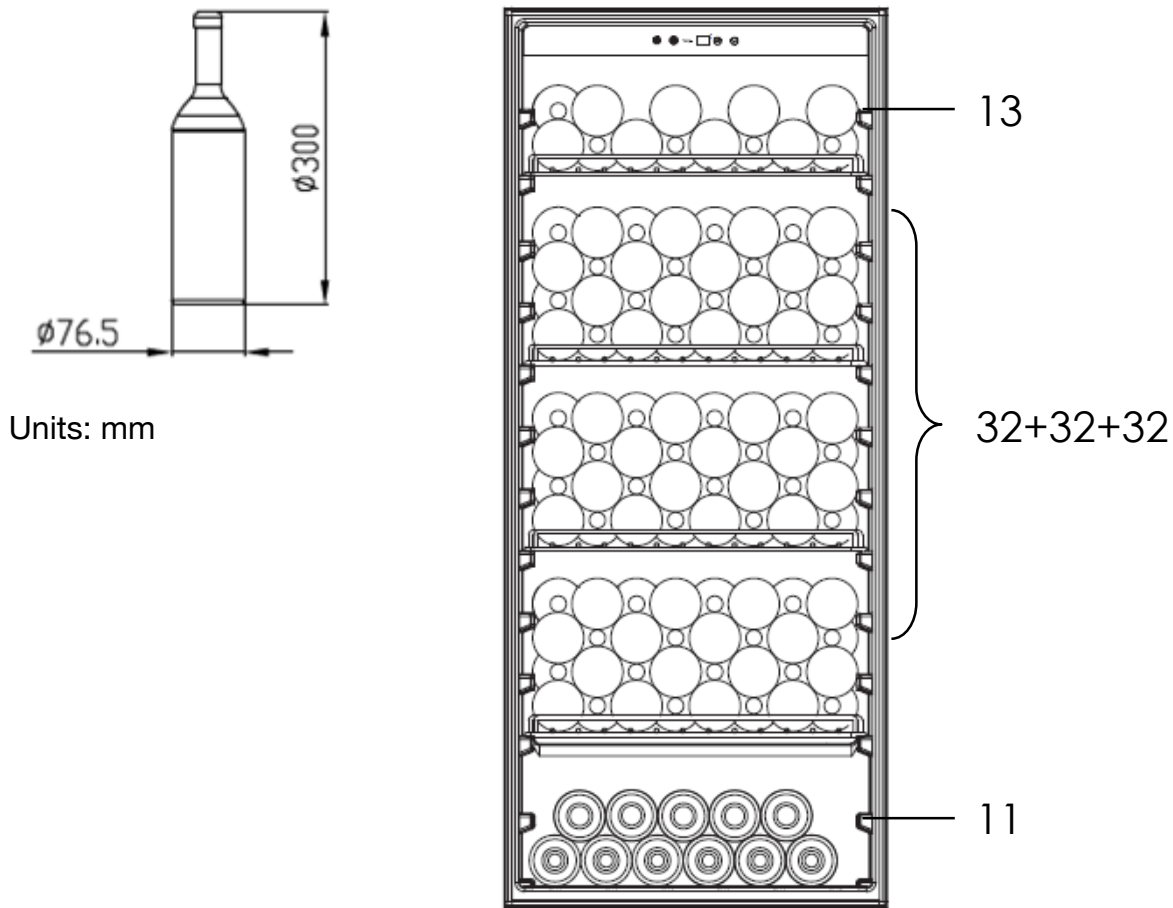

For example, you can store 120-140 standard 750 ml size Bordeaux bottles in the appliance.

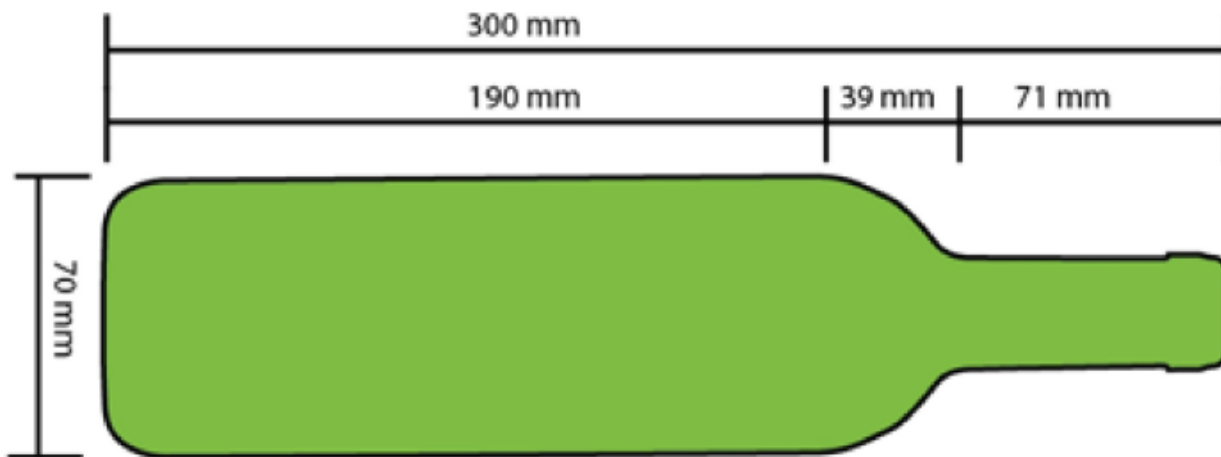

**Standard 750mL Bordeaux bottle**

## **AUTOMATIC DEFROSTING**

Ice build-up on the inner back wall during compressor operation will defrost automatically when the compressor has cycled off.

Defrost water will drain out through the drain outlet into a drain pan from where it will evaporate.

## **OPERATING NOISES**

### **Normal noises**

- Motors are running.
- Refrigerant is flowing through the tubing.

## **TIPS FOR SAVING ENERGY**

For the most energy efficient use of your appliance:

- Ensure your appliance has adequate ventilation as recommended in the installation instructions.
- Keep door openings to a minimum.
- Open the appliance as briefly as possible.
- Ensure that the door is always closed properly.

## **CLEANING AND MAINTENANCE**

- Unplug the appliance from the mains socket before cleaning.
- Remove all bottles and shelves from the appliance.
- Clean the appliance with a soft cloth, warm water and detergent. Clean shelves with a slightly damp cloth. Dry thoroughly.
- Do not use any abrasive or cleaning agents.

The interior LED lights in the appliance cannot be replaced by the user. If the LED lights stop working, please contact the local authorised service agent.

# TROUBLESHOOTING

If there is a problem with your appliance, please check the following points before contacting customer service.

Problem	Possible Cause	Possible Solution
The appliance is not working.	The appliance is not plugged into the mains socket.	Check that the appliance is properly plugged in the mains socket.
The appliance is noisy during operation.	The appliance is not level.	Adjust the front feet to level the appliance.
The appliance is not cool enough.	Temperature set incorrectly	Check temperature and reset if necessary.
	External environment may require colder temperature.	
	The door is opened too often.	Only open the door when necessary.
	Door seal is worn.	Contact a local authorised service agent.

# SPECIFICATIONS

<b>Model</b>	CAVIST140
<b>Appliance type</b>	Wine Cooler
<b>Energy efficiency class</b>	A+
<b>Annual energy consumption</b>	113kWh/annum
<b>Total storage volume</b>	300L
<b>Total gross volume</b>	305L
<b>Climate class + Ambient temperature range</b>	SN (+10°C ~ +32°C) N (+16°C ~ +32°C)
<b>Noise emissions</b>	40dB (A) re 1 pW
<b>Electric shock protection class</b>	I
<b>Rated voltage and frequency</b>	220-240V~ 50Hz
<b>Total input current</b>	0.4A
<b>Input power</b>	120W
<b>Lamp power</b>	<2W
<b>Insulation blowing gas</b>	Cyclopentane
<b>Refrigerant/Amount</b>	R600a/68g
<b>Net weight</b>	51kg
<b>Product dimension (W x D x H)</b>	595*690*1315(mm)
<b>Bottle capacity</b>	140
(1) Energy class: A+++ .....G (A+++ = economical G = less economical)	
(2) The real power consumption depends on using conditions and appliance location.	

# DISPOSAL



As a responsible retailer we care about the environment.

As such we urge you to follow the correct disposal procedure for the appliance and packaging materials. This will help conserve natural resources and ensure that it is recycled in a manner that protects health and the environment.



You must dispose of this appliance and its packaging according to local laws and regulations.

Because this appliance contains electronic components, the appliance and its accessories must be disposed of separately from household waste when the appliance reaches its end of life.

Contact your local authority to learn about disposal and recycling.

The appliance should be taken to your local collection point for recycling. Some collection points accept appliance free of charge.

We apologise for any inconvenience caused by minor inconsistencies in these instructions, which may occur as a result of product improvement and development.

# ENVIRONMENT

## CAUTION:



Do not dispose of this product as it has with other household products. There is a separation of this waste product into communities, you will need to inform your local authorities about the places where you can return this product. In fact, electrical and electronic products contain hazardous substances that have harmful effects on the environment or human health and should be recycled. The symbol here indicates that electrical and electronic equipment should be chosen carefully, a wheeled waste container is marked with a cross.

Adeva SAS / H.Koenig Europe - 8 rue Marc Seguin - 77290 Mitry Mory - France

[www.hkoenig.com](http://www.hkoenig.com) - [sav@hkoenig.com](mailto:sav@hkoenig.com) - [contact@hkoenig.com](mailto:contact@hkoenig.com) - Tél: +33 1 64 67 00 01

# FRANÇAIS

## AVERTISSEMENTS

Cet appareil est conçu pour un usage domestique et similaire tels que :

- coin-cuisine réservé au personnel dans des magasins, bureaux et autres lieux de travail ;
- par des hôtes dans une ferme, dans des hôtels, motels et autres environnements de type résidentiel ;
- hébergements chez l'habitant ;
- usages tels que dans la restauration et la vente au détail

Pour plus de détails sur la méthode de nettoyage, veuillez-vous reporter à la section "Nettoyage et entretien" à la page 12.

L'appareil ne doit pas être exposé à la pluie.

**AVERTISSEMENT** : veillez à conserver les ouvertures de l'appareil ou de la structure qui l'entoure bien aérées.

**AVERTISSEMENT** : n'utilisez pas de dispositif mécanique ni toute autre méthode non recommandé par le fabricant pour accélérer le processus de dégivrage.

**AVERTISSEMENT** : veillez à ne pas endommager le circuit réfrigérant.

**AVERTISSEMENT** : n'utilisez pas d'appareils électriques à l'intérieur des compartiments de stockage d'aliments de l'appareil sauf s'ils ont été recommandés par le fabricant.

N'entreposez pas de substances explosives, tels que des aérosols à gaz propulseur inflammable, dans cet appareil.

Ne pas utiliser cet appareil si le cordon d'alimentation ou la fiche est endommagée, s'il ne fonctionne pas correctement, ou s'il a été abîmé ou est tombé. Afin d'éviter tout accident en cas de cordon d'alimentation endommagé, celui-ci doit être remplacé par le fabricant, son représentant ou toute personne de même qualification.

Cet appareil n'est pas destiné à être utilisé par des personnes ayant une capacité réduite sur le plan physique, mental ou sensoriel ou ayant un manque d'expérience et de connaissances (y compris les enfants), à moins qu'elles n'aient reçu des instructions pour utiliser l'appareil de la part d'une personne responsable de leur sécurité et qu'elles aient compris les dangers encourus. Les enfants doivent être surveillés afin qu'ils ne jouent pas avec l'appareil.

**ATTENTION :** le système de réfrigération est sous haute pression. Ne le touchez pas ! Contacter un service de maintenance qualifié avant de mettre l'appareil au rebut.

**INSTALLATION :** NE PAS INSTALLER CET APPAREIL DANS DES ZONES TROP HUMIDES OU TROP FROIDES, TELLES QUE LES DÉPENDANCES, LES GARAGES OU LES CAVES.

**Pour la mise au rebut de l'appareil :**

Afin de prévenir toute nuisance éventuelle à l'environnement ou à la santé humaine due à l'élimination incontrôlée des déchets, merci de recycler le produit de manière responsable afin de favoriser la réutilisation durable des ressources matérielles. La mise au rebut ne

devra se faire que dans des points de collecte publics prévus à cet effet.

**Pour l'installation et l'entretien :**

L'appareil doit être placé sur un sol horizontal et garder la ventilation libre. N'essayez pas de remplacer ou de réparer vous-même des pièces, demandez l'aide du service de réparation si nécessaire.

**Pour le transport :**

Toujours manipuler l'appareil avec prudence pour éviter tout dommage.

# CONSIGNES DE SÉCURITÉ IMPORTANTES

Pour réduire les risques d'incendie, de choc électrique ou de blessure, veuillez lire ces instructions avant d'utiliser cet appareil. Utilisez cet appareil uniquement aux fins auxquelles il est destiné et telles que décrites dans ce manuel.

- Cet appareil est destiné à être utilisé exclusivement pour le stockage du vin.
- Ne pas placer d'objet lourd sur l'appareil.
- Éteignez et débranchez l'appareil lorsqu'il n'est pas utilisé ou avant de le nettoyer.
- Ne vous tenez pas debout et ne vous appuyez pas sur la base, la porte, etc.
- Ne rangez pas de nourriture dans l'appareil car la température intérieure peut ne pas être suffisamment froide pour empêcher qu'elle ne s'abîme.
- Déplacez, rangez et manipulez toujours l'appareil en position verticale.

## **Mise au rebut**

L'appareil contient du réfrigérant et des gaz dans la partie isolante. Ils doivent être éliminés de manière professionnelle. Assurez-vous que la tubulure du circuit de réfrigération ne soit pas endommagée avant l'élimination de l'appareil.

# APERÇU

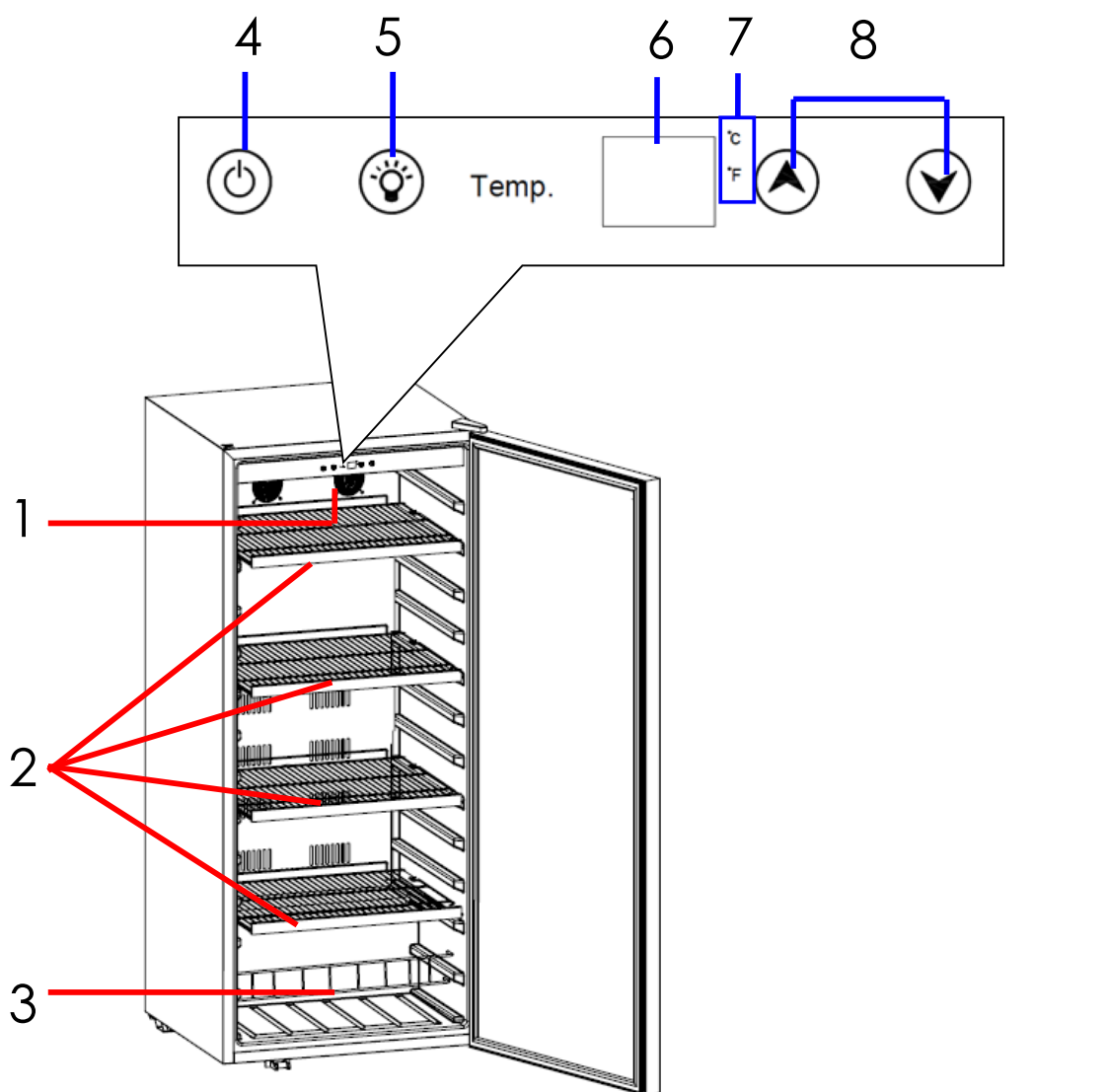

1. Éclairage intérieur LED

2. Étagères en bois

3. Clayette

4.  Touche Marche/Arrêt

5.  Touche d'éclairage

6. Affichage du réglage de la température

7. Voyants ° C et ° F

8.  Touches de réglage de la température

## **AVANT D'INSTALLER L'APPAREIL**

Avant de brancher votre appareil au secteur, vérifiez que la tension indiquée sur l'étiquette signalétique de votre appareil corresponde à la tension de votre domicile. Une tension différente pourrait endommager l'appareil.

La fiche est le seul moyen de débrancher l'appareil et doit donc être accessible à tout moment. Pour éteindre l'appareil, débranchez la fiche de la prise. Ne plongez pas l'appareil, le cordon d'alimentation ou la fiche dans de l'eau ou dans tout autre liquide.

Cet appareil doit être mis à la terre. Le fabricant n'est pas responsable des dommages pouvant résulter d'une utilisation sans mise à la terre.

## **INSTALLATION DE L'APPAREIL**

Cet appareil est conçu pour être placé isolément.

Installez l'appareil dans une pièce sèche et bien ventilée. Le lieu ne doit pas être exposé aux rayons directs du soleil ni être situé à proximité d'une source de chaleur, par exemple une cuisinière, un radiateur, etc.

Pour assurer une ventilation adéquate de l'appareil, laissez au moins 10 cm d'espace de chaque côté.

Pour les surfaces inégales, les pieds avant peuvent être réglés.

## **TEMPÉRATURE AMBIANTE**

Cet appareil est conçu pour fonctionner à une température ambiante comprise entre 10 et 32°C. Si ces températures sont dépassées, c'est-à-dire plus froides ou plus chaudes, l'appareil ne fonctionnera pas correctement.

## **DÉPLACEMENT DE VOTRE APPAREIL**

- Assurez-vous que l'appareil soit débranché de la prise secteur. Retirez toutes les bouteilles et les étagères pour éviter de les casser ou d'abîmer le refroidisseur de vin.
- Toujours déplacer l'appareil verticalement.
- Après l'opération, attendez 30 minutes avant de brancher l'appareil.

Votre appareil utilise de l'isobutane (R600a) comme réfrigérant. Bien que le R600a soit un gaz naturel et respectueux de l'environnement, il est explosif. Par conséquent, faites attention lors de l'expédition et de l'installation de l'appareil pour éviter d'endommager les éléments de réfrigération. En cas de fuite causée par des dommages à ces éléments, éloignez votre appareil des sources de chaleur et des flammes puis aérez la pièce où il se trouve pendant quelques minutes.

## **AVANT LA PREMIÈRE UTILISATION**

- Retirez tous les emballages
- Nettoyez l'intérieur de l'appareil avec de l'eau tiède et un peu de détergent liquide pour retirer la poussière résultant de la fabrication et du transport.

# UTILISATION







Assurez-vous que l'appareil soit placé sur une surface plane et stable.

Branchez l'appareil au secteur. L'affichage indiquera la température actuelle du compartiment de l'appareil.

Laissez l'appareil refroidir pendant 2-3 heures avant d'y placer des bouteilles de vin.

## Sélection de la température

La température peut être réglée de 5 ° C à 22 °C. La température d'usine est réglée à 12 ° C.

1. Appuyez plusieurs fois sur  /  pour sélectionner la température requise.
  - Chaque fois que vous appuyez sur  /  la température sera augmentée ou diminuée d'1 ° C.
2. La température sélectionnée clignotera à l'écran pendant environ 3 secondes, puis l'affichage reviendra à la température actuelle du compartiment interne.
  - La température réelle varie en fonction de la quantité de bouteilles stockées et de la fréquence avec laquelle vous ouvrez la porte
  - Pour afficher la température définie, appuyez sur  /  ; elle clignotera sur l'écran pendant environ 3 secondes, puis reviendra à la température réelle du compartiment interne.
  - La température peut être affichée en Celsius (° C) et en Fahrenheit (° F) en maintenant appuyé la touche  . Le voyant correspondant ° C ou ° F s'illumine alors.

## Allumer / éteindre l'appareil

Appuyez et maintenez la touche  pendant environ 3 secondes pour allumer ou éteindre le refroidisseur de vin.

## Éclairage intérieur

Pressez  pour allumer ou éteindre l'éclairage intérieur.

### Conseils pour conserver le vin

Conservez le vin dans des bouteilles scellées.

Ne pas surcharger l'appareil. Le nombre maximum de bouteilles pouvant être stocké est de 140, selon la taille des bouteilles.

Pour atteindre la capacité standard de l'appareil, les bouteilles doivent être disposées comme indiqué :

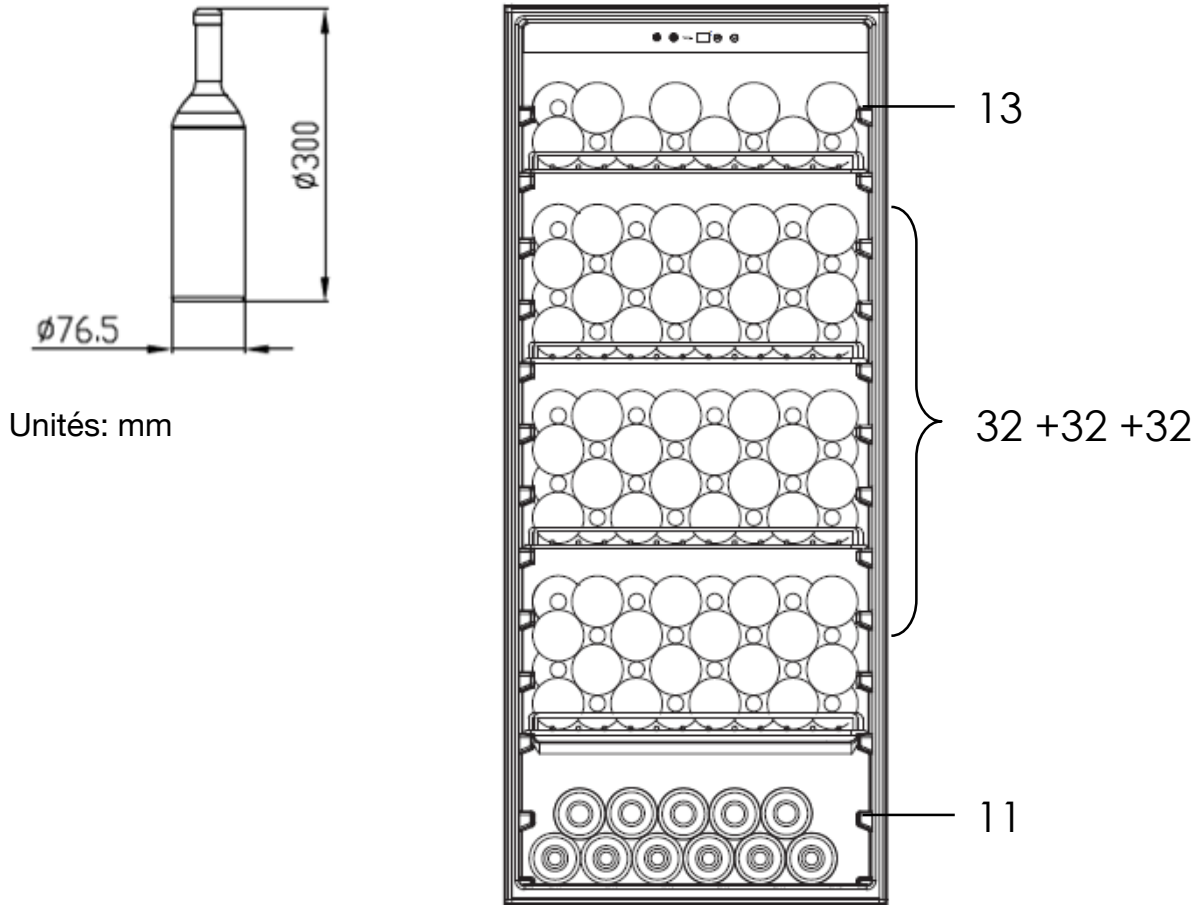

Par exemple, vous pouvez stocker 120 à 140 bouteilles de Bordeaux standard de 750 ml dans l'appareil.

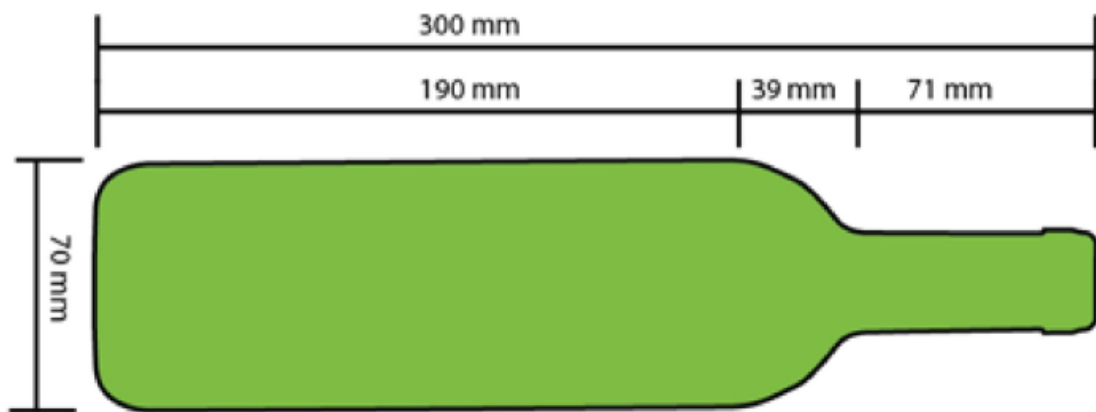

**Standard 750mL Bordeaux bottle**

## **DÉGIVRAGE AUTOMATIQUE**

L'accumulation de glace sur la paroi arrière interne pendant le fonctionnement du compresseur se dégivrera automatiquement lorsque le compresseur s'arrête.

L'eau de dégivrage s'écoulera par la sortie du drain dans un bac de récupération d'où elle s'évaporerait.

## **BRUITS DE FONCTIONNEMENT**

### **Bruits normaux**

- Bruit du moteur en fonctionnement
- Bruit de circulation du réfrigérant dans le circuit.

## **CONSEILS POUR ÉCONOMISER L'ÉNERGIE**

Pour une utilisation plus efficace de votre appareil :

- Assurez-vous que votre appareil dispose de la ventilation adéquate indiquée dans les instructions d'installation.
- Évitez d'ouvrir la porte en grand.
- Ouvrez la porte le plus rapidement et le moins souvent possible.
- Assurez-vous que la porte soit toujours bien fermée.

## **NETTOYAGE ET ENTRETIEN**

- Débranchez l'appareil de la prise de courant avant de le nettoyer.
- Retirez toutes les bouteilles et les étagères de l'appareil.
- Nettoyez l'appareil avec un chiffon doux, de l'eau tiède et du détergent. Nettoyez les étagères avec un chiffon doux et humide. Sécher soigneusement.
- N'utilisez pas d'agent abrasif ou corrosif.

Les voyants intérieurs de l'appareil ne peuvent pas être remplacés par l'utilisateur. S'ils cessent de fonctionner, veuillez contacter le service après-vente agréé près de chez vous.

# GUIDE DE DÉPANNAGE

En cas de problème avec votre appareil, veuillez vérifier les points suivants avant de contacter le service clientèle.

Problème	Cause possible	Solution possible
L'appareil ne fonctionne pas.	L'appareil n'est pas branché sur le secteur.	Vérifiez que l'appareil SOIT correctement branché dans la prise de courant.
L'appareil est bruyant pendant le fonctionnement.	L'appareil n'est pas à niveau.	Réglez les pieds avant pour mettre l'appareil à niveau.
Le compartiment n'est pas assez froid.	La température est mal réglée	Vérifiez la température et réinitialisez si nécessaire. Placez l'appareil dans un endroit plus frais.
	L'environnement est trop chaud.	
	La porte est ouverte trop souvent.	Ouvrez la porte seulement quand c'est nécessaire.
	Le joint de porte est usé.	Contactez un agent de service agréé près de chez vous.

## CARACTÉRISTIQUES

<b>Modèle</b>	CAVIST140
<b>Appareil</b>	Refrigerateur de vin
<b>Catégorie d'efficacité énergétique</b>	A+
<b>Consommation d'énergie annuelle</b>	113 kWh / an
<b>Volume de stockage total</b>	300L
<b>Volume brut total</b>	305L
<b>Catégorie climatique + plage de température ambiante</b>	SN (+10 ° C ~ +32 ° C) N (+16 ° C ~ +32 ° C)
<b>Émissions sonores</b>	40dB (A) re 1 pW
<b>Catégorie de protection électrique</b>	E
<b>Tension nominale et fréquence</b>	220-240V ~ 50Hz
<b>Courant total d'entrée</b>	0,4A
<b>Puissance d'entrée</b>	120 W
<b>Puissance de la lampe</b>	2 W
<b>Gaz réfrigérant</b>	Cyclopentane
<b>Type/Poids du réfrigérant</b>	R600a / 68g
<b>Poids net</b>	51 kg
<b>Dimension du produit (L x P x H)</b>	595 * 690 * 1315 (mm)
<b>Nombre maximum de bouteilles</b>	140
(1) Classe énergétique: A+++ .....G (A+++ = économique G = moins économique)	
(2) La consommation réelle dépend des conditions d'utilisation et de l'emplacement de l'appareil.	

# ÉLIMINATION



En tant que distributeur responsable, nous nous soucions de l'environnement. Aussi, nous vous invitons à suivre la procédure d'élimination appropriée pour cet appareil et les matériaux d'emballage. Cela contribuera à préserver les ressources naturelles et à garantir que les déchets sont recyclés de manière à protéger la santé et l'environnement.



Vous devez vous débarrasser de cet appareil et de son emballage conformément aux lois et règlements en vigueur.

Cet appareil contenant des composants électroniques, il doit être éliminé séparément des déchets ménagers, ainsi que ses accessoires, une fois l'appareil en fin de vie.

Contactez votre municipalité pour en savoir plus sur l'élimination et le recyclage de votre appareil.

L'appareil doit être amené au point de collecte local pour être recyclé. Certains points de collecte acceptent les appareils gratuitement.

Nous nous excusons pour tout inconvénient causé par de légères incohérences dans ces instructions, pouvant survenir à la suite de l'amélioration et du développement du produit.

# ENVIRONNEMENT

## ATTENTION :



Vous ne devez pas vous débarrasser de cet appareil avec vos déchets ménagers. Un système de collecte sélective pour ce type de produit est mis en place par les communes, vous devez vous renseigner auprès de votre mairie afin d'en connaître les emplacements. En effet, les produits électriques et électroniques peuvent contenir des substances dangereuses qui ont des effets néfastes sur l'environnement ou la santé humaine et doivent être recyclés. Le symbole ci-contre indique que les équipements électriques et électroniques font l'objet d'une collecte sélective, il représente une poubelle sur roues barrée d'une croix.

Adeva SAS / H.Koenig Europe - 8 rue Marc Seguin - 77290 Mitry Mory - France  
www.hkoenig.com - sav@hkoenig.com - contact@hkoenig.com - Tél: +33 1 64 67 00 01

# DEUTSCH

## WARNUNGEN

Dieses Gerät ist für die Haushaltsnutzung und ähnliche Anwendungsbereiche bestimmt, wie zum Beispiel:

- Küchenbereiche in Geschäften, Büros und anderen Arbeitsumgebungen;
- Bauernhäuser und bei Kunden in Hotels, Motels, und anderen Wohnumgebungen;
- Bed and Breakfast Einrichtungen;
- Bei Catering und ähnlichen non-gewerblichen Anwendungen.

Für weitere Details über die Reinigungsweise, wenden Sie sich bitte an den Abschnitt „Reinigung und Wartung“ auf Seite 12.

Das Gerät darf Regen nicht ausgesetzt werden.

**WARNUNG:** Halten Sie die Lüftungsöffnungen in dem Gehäuse des Gerätes und den eingebauten Einrichtungen frei von Hindernissen.

**WARNUNG:** Benutzen Sie keine mechanischen Geräte oder andere Mittel, um den Abtauvorgang zu beschleunigen, außer diese, die von dem Hersteller empfohlen worden sind.

**WARNUNG:** Beschädigen Sie den Kältemittelkreislauf nicht.

**WARNUNG:** Benutzen Sie keine elektrischen Geräte in den Lebensmittelfächern des Gerätes, es sei denn sie sind von dem Hersteller empfohlen worden.

Lagern Sie keine explosiven Stoffe wie z.B. Aerosoldosen mit entzündlichen Treibgasen in diesem Gerät.

Bedienen Sie das Gerät nicht, wenn das Kabel oder der Stecker beschädigt ist, wenn das Gerät nicht richtig funktioniert, beschädigt oder fallengelassen wurde. Wenn das Stromkabel beschädigt ist, muss es von dem Hersteller, seinem Dienstleister oder einer ähnlich qualifizierten Person ersetzt werden, um Gefahren zu vermeiden.

Dieses Gerät ist nicht dafür bestimmt, durch Personen mit eingeschränkten physischen, sensorischen oder geistigen Fähigkeiten oder mangels Erfahrung und Wissen (einschließlich Kinder) benutzt zu werden, es sei denn sie erhielten Anweisungen, wie das Gerät zu benutzen ist, von der für ihre Sicherheit zuständigen Person und kennen die damit verbundenen Gefahren. Kinder müssen beaufsichtigt werden, um sicherzustellen, dass Sie mit dem Gerät nicht spielen.

**ACHTUNG:** Das Kühlsystem steht unter hohem Druck. Fassen Sie dieses nicht an. Kontaktieren Sie einen qualifizierten Wartungsdienstleister vor der Entsorgung.

**INSTALLATION:** INSTALLIEREN SIE DAS GERÄT NICHT AN ZU FEUCHTEN ODER ZU KALTEN STELLEN, WIE ZUM BEISPIEL NEBENGEBÄUDEN, GARAGEN ODER WEINKELLER.

### **Entsorgung des Gerätes:**

Um mögliche Umwelt- oder Gesundheitsschäden durch unkontrollierte Abfallentsorgung zu vermeiden, recyceln Sie diese verantwortungsvoll, um die umweltverträgliche

Wiederverwendung von Materialressourcen und entflammbaren Treibgasen zu fördern. Die Abfälle sollen ausschließlich an öffentlichen Sammelstellen entsorgt werden.

**Für die Installation und Wartung:**

Das Gerät muss auf einem waagerechten Boden platziert werden, ohne die Lüftungsöffnungen abzudecken.

Versuchen Sie es nicht, jegliche Komponente selbst zu ersetzen oder zu reparieren, wenden Sie sich an einen Servicedienstleister, wenn Sie Hilfe benötigen.

**Für Handhabung:**

Halten Sie immer das Gerät, um Beschädigungen zu vermeiden.

## **WICHTIGE SICHERHEITSANWEISUNGEN**

Um das Risiko eines Brandes, eines Stromschlages oder Körperverletzungen zu vermeiden, lesen Sie bitte diese Anweisungen, bevor Sie dieses Gerät bedienen. Benutzen Sie das Gerät ausschließlich zum dafür vorgesehenen Zweck, wie in diesem Handbuch beschrieben ist.

- Dieses Gerät ist ausschließlich für die Lagerhaltung von Wein geeignet.
- Platzieren Sie keine schweren Gegenstände oben auf dem Gerät.
- Schalten Sie das Gerät aus und trennen Sie dieses vom Netz beim Nichtgebrauch oder während der Reinigung.
- Stellen Sie sich nicht auf die Grundlage oder die Tür, etc., und lehnen Sie sich nicht darauf.
- Lagern Sie keine Lebensmittel in dem Gerät, da die Innentemperatur nicht kühl genug sein könnte, um dem Verderben vorzubeugen.
- Tragen, lagern und bedienen Sie das Gerät immer in der aufrechten Position.

### **Entsorgen Sie Ihr altes Gerät**

Das Gerät beinhaltet Kältemittel und Gase in der Wärmedämmung.

Kältemittel und Treibgase müssen fachgerecht entsorgt werden. Vergewissern Sie sich, dass die Rohrleitung des Kältemittelkreislaufs vor der sachgemäßen Entsorgung nicht beschädigt ist.

# ÜBERSICHT

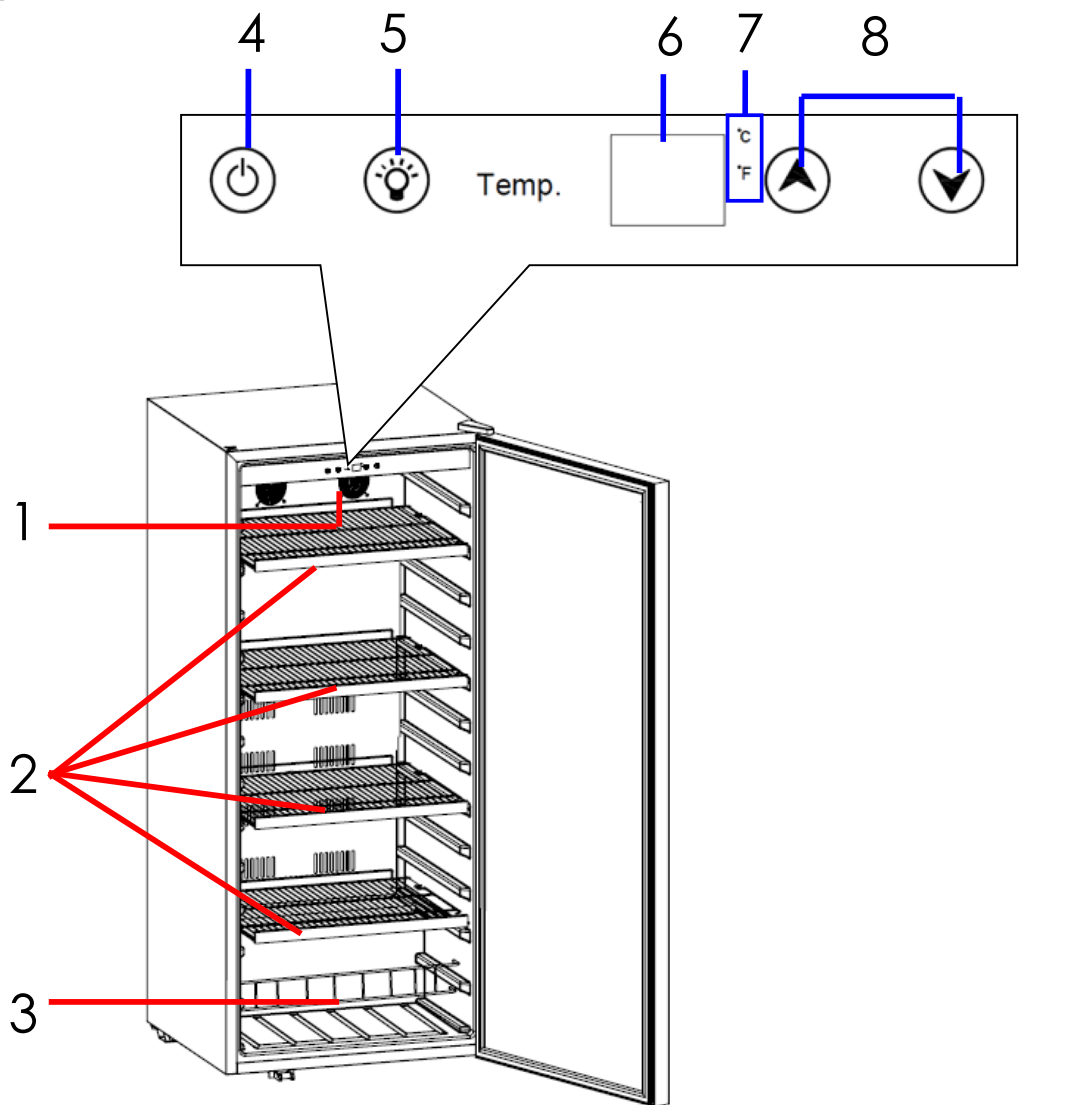

1. Innere LED Lichter

2. Holzregale



3. Drahtfachboden

4.  On/Off Taste

5.  Lichttaste

6. Temperatureinstellungs- Display

7. °C und °F Lichtanzeigen

8.  /  Temperatureinstellungs-  
Tasten

# BEVOR SIE IHR GERÄT INSTALLIEREN

Bevor Sie Ihr Gerät ans Netz anschließen überprüfen Sie, dass die auf dem Typenschild Ihres Gerätes angegebene Spannung mit der Spannung bei Ihnen zu Hause übereinstimmt. Eine abweichende Spannung könnte das Gerät beschädigen.

Die Nutzung des Steckers ist die einzige Weise, das Gerät vom Netz zu trennen; dieser muss deswegen jederzeit erreichbar sein. Schalten Sie das Gerät aus und ziehen Sie den Stecker aus der Steckdose. Tauchen Sie das Gerät, das Stromkabel oder den Stecker nicht in Wasser oder andere Flüssigkeiten.

Das Gerät muss geerdet sein. Der Hersteller übernimmt keine Verantwortung für Schäden, die durch die Nutzung des Gerätes ohne Erdung entstanden sind.

## INSTALLATION DES GERÄTES

Das Gerät ist ausschließlich für die eigenständige Nutzung geeignet.

Installieren Sie das Gerät in trockenen, gut belüfteten Räumen. Der Installationsort darf weder direktem Sonnenlicht ausgesetzt werden, noch sich neben einer Hitzequelle, wie z.B. einem Herd, einem Heizkörper etc. befinden.

Um eine ausreichende Belüftung des Gerätes zu ermöglichen, lassen Sie mindestens 10 cm Raum von allen Seiten rund um das Gehäuse.

Bei unebenen Flächen können die vorderen Füße eingestellt werden.

## UMGEBUNGSTEMPERATUR

Das Gerät ist dafür geeignet, bei der Umgebungstemperatur zwischen 10°C und 32°C bedient zu werden. Wenn dieser Temperaturbereich nicht eingehalten wird, z.B. kälter oder wärmer wird, wird das Gerät nicht ordnungsgemäß funktionieren.

## IHR GERÄT UMSTELLEN

- Vergewissern Sie sich, dass das Gerät von der Stromversorgung getrennt ist. Entfernen Sie alle Flaschen und Regale, um einen Schock zu vermeiden.
- Bewegen Sie das Gerät immer in der aufrechten Position.
- Nach dem Umstellen warten Sie immer für 30 Minuten, bevor Sie das Gerät ans Netz schließen.

Ihr Gerät verwendet Isobutan (R600a) als Kältemittel. Obwohl R600a ein umweltfreundliches und natürliches Gas ist, ist es auch explosiv. Deswegen müssen Sie während des Transports und der Installation vorsichtig sein, um eine Beschädigung von Kühlelementen des Gerätes zu vermeiden. Wenn eine Leckage durch eine Beschädigung von Kühlelementen entsteht, stellen Sie Ihr Gerät weg von offenen Flammen oder Hitzequellen und lüften Sie in dem Raum, wo das Gerät platziert ist, für ein paar Minuten.

## VOR DEM ERSTEN GEBRAUCH

- Entfernen Sie alle Verpackungen.
- Reinigen Sie den Innenraum des Gerätes mit warmem Wasser und etwas Flüssigreiniger, um den Herstellungs- und Transportstaub zu entfernen.

# BEDIENUNG



Vergewissern Sie sich, dass das Gerät auf einer flachen und stabilen Ebene platziert ist.



Schließen Sie das Gerät an die Stromversorgung an. Das Display wird die aktuelle Temperatur des Innenraums anzeigen.

Lassen Sie das Gerät für 2-3 Stunden abkühlen, bevor Sie Weinflaschen in dem Gerät platzieren.



## Einstellung der Temperatur

Die Temperatur kann zwischen 5°C und 22°C eingestellt werden. Die voreingestellte Werkstemperatur beträgt 12°C.

1. Drücken Sie wiederholt  / , um die gewünschte Temperatur zu wählen.

- Jedes Mal, wenn Sie auf  /  drücken, wird die Temperatur um 1°C sinken oder steigen.

2. Die gewählte Temperatur wird auf dem Display für ca. 3 Sekunden erscheinen, danach geht die Displayanzeige zu der aktuellen Temperatur des Innenraums zurück. Die aktuelle Temperatur kann je nach der Anzahl von Flaschen und der Tatsache, wie oft die Tür geöffnet wird, variieren.

- Um die eingestellte Temperatur anzusehen, drücken Sie auf  / . Die gewählte Temperatur wird auf dem Display für ca. 3 Sekunden erscheinen, danach geht die Displayanzeige zu der aktuellen Temperatur des Innenraums zurück.
- Die Temperaturanzeige kann zwischen Celsius (°C) und Fahrenheit (°F) umgeschaltet werden, indem man  gedrückt hält. Die entsprechende Lichtanzeige, °C or °F, wird aufleuchten.

## Das Gerät an- und ausschalten

Halten Sie  für ca. 3 Sekunden gedrückt, um den Weinkühler an- und auszuschalten.

## Innenleuchten

Drücken Sie , um die Innenleuchten an- und auszumachen.

### Tipps für die Weinlagerung

Lagern Sie Wein in versiegelten Flaschen.

Überfüllen Sie das Gerät nicht. Die standardmäßige Flaschenmenge, die gelagert werden kann, ist 120. Die maximale Flaschenmenge, die gelagert werden kann, ist 140, je nach Größe der Flaschen.

Um die standardmäßige Kapazität des Gerätes zu erreichen, müssen die Flaschen wie angezeigt platziert werden.

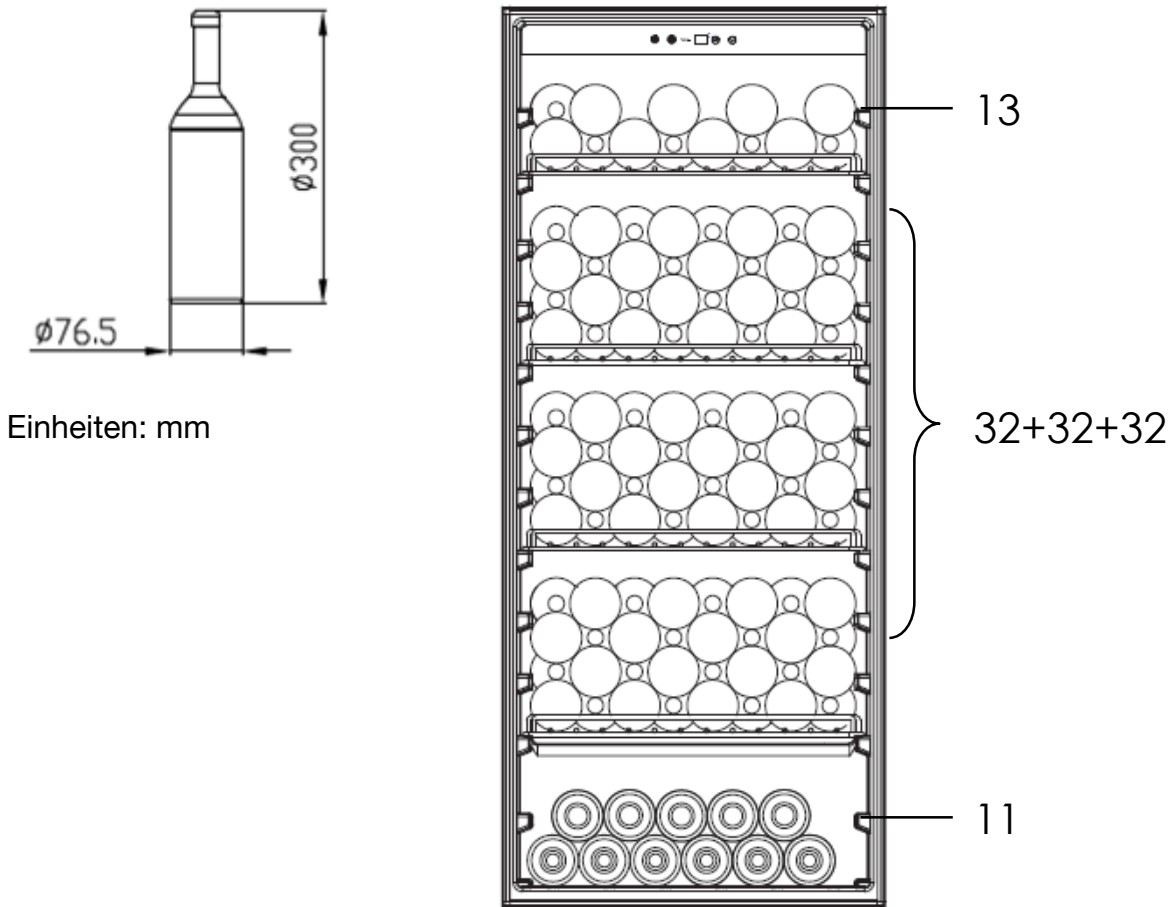

Sie können zum Beispiel 120-140 regelmäßige 750 ml Bordeaux Flaschen in dem Gerät lagern.



**Standard 750mL Bordeaux Flaschen**

## **AUTOMATISCHE ENTFROSTUNG**

Eisaufbau auf der inneren Rückseite des Gerätes während des Kompressorbetriebs wird automatisch abtauen, wenn der Kompressor herunterfährt.

Abtau-Wasser wird durch die Ablassöffnung in die Auffangwanne entkommen, wo es verdampfen wird.

## **LAUFGERÄUSCHE**

### **Normale Geräusche**

- Der Motor läuft.
- Kühlmittel fließt durch die Rohrleitung.

## **ENERGIESPARTIPPS**

Für die möglichst energieeffiziente Nutzung Ihres Gerätes:

- Vergewissern Sie sich, dass das Gerät über eine ausreichende Lüftung verfügt, wie in den Installationsanweisungen angegeben ist.
- Öffnen Sie die Tür möglichst selten.
- Halten Sie die Tür möglichst kurz geöffnet.
- Vergewissern Sie sich immer, dass die Tür richtig geschlossen ist.

## **REINIGUNG UND WARTUNG**

- Trennen Sie das Gerät von der Stromversorgung vor der Reinigung.
- Entfernen Sie alle Flaschen und Regale aus dem Gerät. Reinigen Sie das Gerät mit einem weichen Tuch, warmem Wasser und Reinigungsmittel. Reinigen Sie die Regale mit einem leicht feuchteten Tuch. Trocknen Sie diese sorgfältig.
- Benutzen Sie keine abrasiven Reinigungsmittel.

Die inneren LED Leuchten in dem Gerät können von dem Verbraucher nicht ersetzt werden. Wenn die LED Leuchten nicht funktionieren, wenden Sie sich bitte an Ihren lokalen autorisierten Dienstleister.

# FEHLERSUCHE

Wenn Sie ein Problem mit Ihrem Gerät haben, überprüfen Sie bitte die folgenden Punkte, bevor Sie den Kundendienst kontaktieren.

Problem	Mögliche Ursache	Mögliche Lösung
Das Gerät funktioniert nicht.	Das Gerät ist an der Steckdose nicht angeschlossen.	Überprüfen Sie, ob das Gerät an die Stromversorgung richtig angeschlossen ist.
Das Gerät ist zu laut während des Betriebs.	Das Gerät steht nicht eben.	Passen Sie die vorderen Füße an, um das Gerät zu nivellieren.
Das Gerät ist nicht kühl genug.	Die Temperatur ist falsch eingestellt.	Überprüfen Sie die Temperatur und, wenn nötig, stellen Sie diese erneut ein.
	Die externe Umgebung könnte kältere Temperaturen nötig machen.	
	Die Tür wird zu oft geöffnet.	Öffnen Sie die Tür nur wenn es nötig ist.
	Die Türdichtung ist abgenutzt.	Kontaktieren Sie Ihren lokalen autorisierten Dienstleister.

# SPEZIFIKATIONEN

<b>Model</b>	CAVIST140
<b>Gerätetyp</b>	Weinkühler
<b>Energieeffizienzklasse</b>	A+
<b>Jahresenergieverbrauch</b>	113kWh/jährlich
<b>Gesamtes Lagervolumen</b>	300L
<b>Gesamtes Bruttovolumen</b>	305L
<b>Klimaklasse + Umgebungstemperaturbereich</b>	SN (+10°C ~ +32°C) N (+16°C ~ +32°C)
<b>Lärmemissionen</b>	40dB (A) re 1 pW
<b>Stromschlag- Schutzklasse</b>	I
<b>Nennspannung und Frequenz</b>	220-240V~ 50Hz
<b>Gesamter Eingangsstrom</b>	0.4A
<b>Eingangsleistung</b>	120W
<b>Lampenleistung</b>	<2W
<b>Isolierungs-Treibgas</b>	Cyclopentan
<b>Kältemittel/ Menge</b>	R600a/68g
<b>Nettogewicht</b>	51kg
<b>Produkt-Dimensionen (B x T x H)</b>	595*690*1315(mm)
<b>Flaschenkapazität</b>	140
(1) Energieklasse: A+++ .....G (A+++= ökonomisch G=weniger ökonomisch)	
(2) Der tatsächliche Stromverbrauch hängt von den Nutzungsbedingungen und dem Standort des Gerätes ab.	

# ENTSORGUNG



Als Händler gehen wir verantwortungsvoll mit unserer Umwelt um. Deswegen bitten wir Sie darum, das Gerät und die Verpackungsmaterialien ordnungsgemäß zu entsorgen. Dies wird dabei helfen, die natürlichen Ressourcen zu erhalten, und zu gewährleisten, dass das Produkt in einer Weise recycelt wird, die die Gesundheit und die Umwelt schützt.

Das Gerät und seine Verpackungsmaterialien müssen entsprechend den örtlichen Gesetzen und Bestimmungen entsorgt werden. Da dieses Gerät elektronische Komponente beinhaltet, muss das Gerät und sein Zubehör getrennt von den Haushaltsabfällen entsorgt werden, wenn das Gerät nicht mehr gebrauchsfähig ist.

Wenden Sie sich bitte für weitere Informationen über die Entsorgung und Recycling an Ihre örtlichen Behörden.

Dieses Gerät muss zu Ihrem lokalen Sammelpunkt zum Recyclen gebracht werden. Manche Sammelpunkte nehmen Geräte kostenlos an.

Wir bitten um Entschuldigung für unerhebliche Unstimmigkeiten in dieser Anleitung, die als Ergebnis von Optimierung und Weiterentwicklung des Produktes entstehen könnten.

# UMWELT

## ACHTUNG:



Werfen Sie nicht dieses Produkt, wie es mit anderen Haushaltsprodukten hat. Es gibt eine Mülltrennung von diesem Produkt in Gemeinden, Sie müssen Ihre lokalen Behörden über die Orte, wo man dieses Produkt zurückgeben können zu informieren. In der Tat enthalten elektrische und elektronische Produkte gefährliche Stoffe, die schädliche Auswirkungen auf die Umwelt oder die menschliche Gesundheit haben und sollte recycelt werden. Das Symbol hier darauf hinweisen, dass elektrische oder elektronische Geräte sollten sorgfältig ausgewählt werden, ist ein fahrbarer Abfallbehälter mit einem Kreuz markiert.

Adeva SAS / H.Koenig Europe - 8 rue Marc Seguin - 77290 Mitry Mory - France

www.hkoenig.com - sav@hkoenig.com - contact@hkoenig.com - Tél: +33 1 64 67 00 01

# **NEDERLANDS**

## **WAARSCHUWINGEN**

Dit apparaat is bedoeld voor huishoudelijk gebruik en voor dergelijke situaties zoals:

- personeelsruimte in winkels, kantoren en andere werkomgevingen;
- Herbergen en bij cliënten in hotels, motels en andere woontype-omgevingen;
- bed & breakfast-omgevingen;
- catering en gelijkwaardige niet retail-toepassingen.

Voor details over het schoonmaken, kijkt u bij 'Schoonmaken en onderhoud' op pagina 12.

Het apparaat mag niet bloot staan aan regen.

**WAARSCHUWING:** Houd de ventilatie-openingen van het apparaat, of het binnenwerk, vrij van obstructies.

**WAARSCHUWING:** Gebruik geen mechanische apparaten of andere middelen om het vries proces te versnellen, tenzij ze worden aanbevolen door de fabrikant.

**WAARSCHUWING:** Niet het koelcircuit beschadigen.

**WAARSCHUWING:** Gebruik geen elektrische apparaten in de voedselruimtes van het apparaat, tenzij dit type wordt aanbevolen door de fabrikant.

Geen explosieve substantie zoals aerosol bussen met een brandbaar drijfgas in dit apparaat opslaan.

Niet het apparaat gebruiken als deze een beschadigde kabel of stekker heeft, als het niet goed werkt of beschadigd of gevallen is. Als de stroomkabel beschadigd is, moet het worden vervangen door de fabrikant, een servicemonteur of een gelijkwaardig gekwalificeerd persoon om gevaren te vermijden.

Dit apparaat is niet bedoeld voor gebruik door personen met beperkte lichamelijke, mentale of zintuigelijke capaciteit of een gebrek aan ervaring en kennis (waaronder kinderen), tenzij ze instructies hebben gehad over het gebruik van dit apparaat door een persoon die verantwoordelijk is voor hun veiligheid en ze de gevaren begrijpen. Kinderen moeten onder toezicht worden gehouden, om te verzekeren dat ze niet met het apparaat spelen.

**WAARSCHUWING.** Het koelsysteem staat onder grote druk. Raak dat niet aan. Neem contact op met een erkende onderhoudsdienst voor het afvoeren.

**INSTALLATIE: PLAATS DIT APPARAAT NIET IN RUIMTES DIE TE VOCHTIG OF KOUD ZIJN, ZOALS BIJGEBOUWEN, GARAGES OF WIJNKELDERS.**

**Voor het afvoeren van het apparaat:**

Om mogelijke schade voor mens en milieu te vermijden door de verkeerde afvoer van afval, recycle dit product verantwoord om het hergebruik van materiaal en brandbare isolatiegassen te promoten. En het afvoeren mag alleen gebeuren bij publieke inzamelpunten.

**Voor installatie, onderhoud:**

Het apparaat moet op een horizontale ondergrond worden gezet en de ventilatie moet vrij blijven. Probeer niet zelf onderdelen te repareren of te vervangen, bel een servicemonteur voor hulp.

### **Voor vervoer:**

Wees altijd voorzichtig met het apparaat om schade te voorkomen.

## **BELANGRIJKE VEILIGHEID INSTRUCTIES**

Om het risico op vuur, elektrische schok of verwondingen te voorkomen, eerst deze instructies lezen voor het gebruik van dit apparaat. Gebruik dit apparaat alleen waar het voor bedoeld is zoals beschreven in deze handleiding.

- Dit apparaat is uitsluitend bedoeld voor de opslag van wijn.
- Plaats geen zware objecten bovenop de koeler.
- Schakel het apparaat uit en haal de stekker uit het stopcontact als het apparaat niet gebruikt wordt en voor het schoonmaken.
- Ga niet op de basis, deur, etc. staan of hangen.
- Bewaar geen voedsel in het apparaat omdat de temperatuur mogelijk niet koud genoeg is om verderf tegen te gaan.
- Altijd het apparaat, dragen, opslaan en vervoeren in een verticale positie.

### **Afvoer van uw oude apparaat**

Het apparaat bevat koelmiddel en -gassen ter isolatie. Koelmiddel en -gassen dienen professioneel te worden afgevoerd. Controleer dat de leidingen van het koelmiddelcircuit niet beschadigd zijn voor een goede afvoer.

# OVERZICHT

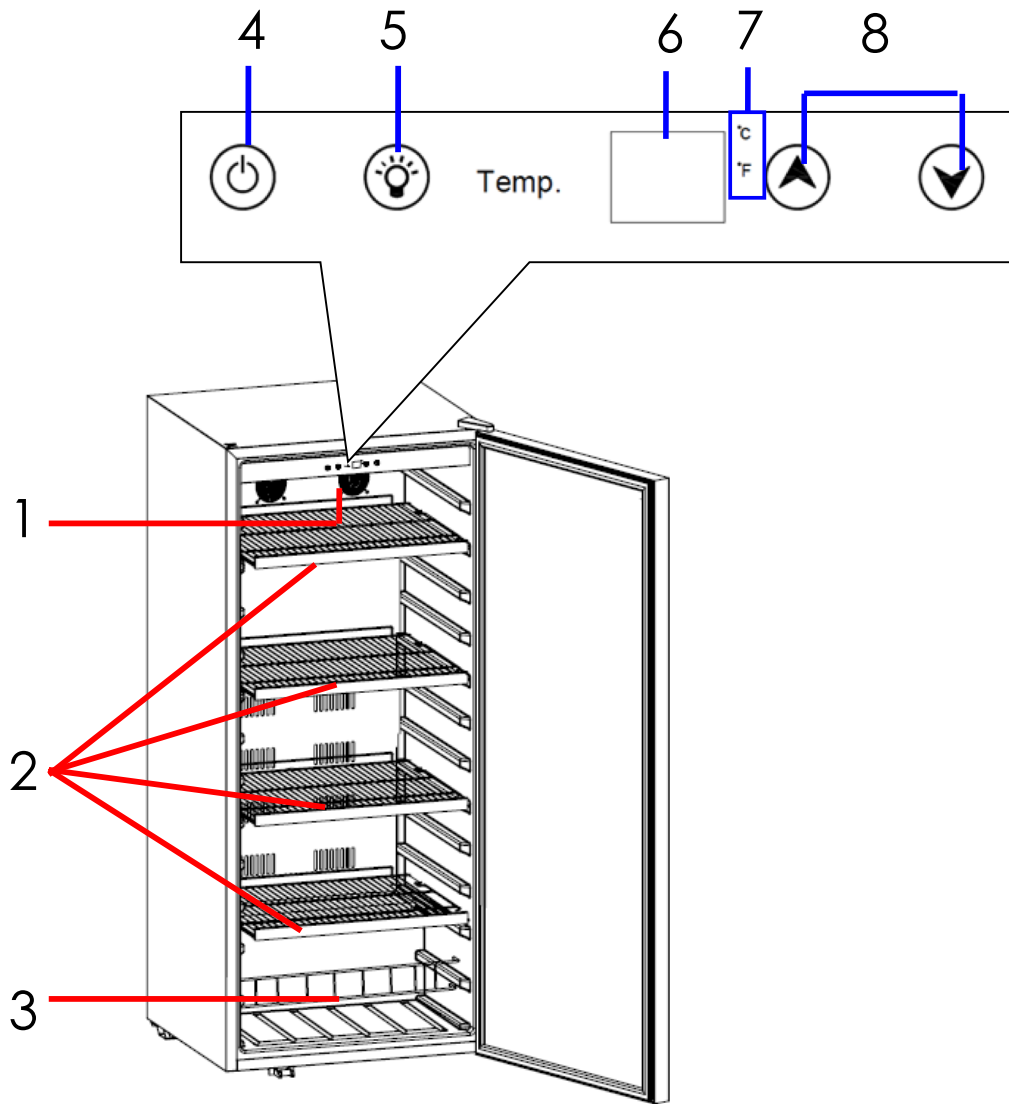

1. Interieurverlichting

2. Houten schappen

3. Roosterschappen

4.  Aan/Uit-knop

5.  Lichtknop

6. Temperatuurinstellingsdisplay

7. °C en °F-indicatoren

8.  /   
Temperatuurinstellingsknoppen

## **VOOR HET PLAATSEN VAN HET APPARAAT**

Voordat u uw apparaat aansluit op het lichtnet, controleer dan eerst dat de spanning op het typeplaatje van uw apparaat overeenkomt met uw spanning thuis. Een andere spanning kan het apparaat beschadigen.

De stekker is het enige om het apparaat van het lichtnet te halen, daarom dient deze altijd bereikbaar te zijn. Om het apparaat van het lichtnet te halen, dient u de stekker uit het stopcontact te halen. Niet het apparaat, stroomkabel of de stekker onderdompelen in water of een andere vloeistof.

Het apparaat moet worden geaard. De fabrikant is niet verantwoordelijk voor schades die volgen door gebruik zonder randaarde.

## **PLAATSING VAN HET APPARAAT**

Dit apparaat is ontworpen om alleen vrijstaand te worden geplaatst.

Plaats het apparaat in een droge, goedgeventileerde ruimte. De plek van plaatsing mag niet blootstaan aan direct zonlicht of vlak bij een warmtebron, zoals een fornuis, radiator, etc.

Om adequate ventilatie van het apparaat te verzekeren, dient er minimaal 10 cm lucht rondom het kabinet te zijn.

Voor ongelijke oppervlaktes kunnen de voorste pootjes worden aangepast.

## **OMGEVINGSTEMPERATUUR**

Dit apparaat is ontworpen om te functioneren in een omgevingstemperatuur tussen 10°C en 32°C. Als de temperatuur hier buiten ligt, d.w.z. kouder of warmer, zal het apparaat niet juist functioneren.

## **VERVOER VAN UW APPARAAT**

- Verzeker dat de stekker van het apparaat uit het stopcontact is gehaald. Verwijder alle flessen en schappen om schokken te vermijden.
- Altijd het apparaat rechtop vervoeren.
- Na het vervoer 30 minuten wachten voordat u de stekker in het stopcontact steekt.

Uw apparaat gebruikt (R600a) als koelmiddel. Ook al is R600a milieuvriendelijk en een natuurlijk gas, is het wel explosief. Daarom dient u voorzichtig te zijn bij vervoer en plaatsing om te voorkomen dat de koelelementen beschadigd raken. Mocht een lek ontstaan door schade aan de koelelementen, haal het apparaat dan weg bij open vuur of warmtebronnen en ventileer de kamer waar deze staat een aantal minuten.

## **VOOR HET EERSTE GEBRUIK**

- Verwijder al het verpakkingsmateriaal.
- Maak de binnenkant schoon met warm water een beetje schoonmaakmiddel om viezigheid van de fabricage en vervoer te verwijderen.

# GEBRUIK



Controleer dat het apparaat op een vlakke en stabiele ondergrond staat.



Steek de stekker in het stopcontact. Het display zal de huidige actuele temperatuur tonen in het apparaat.

Laat het apparaat eerst 2-3 uur afkoelen voordat u wijnflessen erin plaatst.



## Temperatuur selecteren

De temperatuur kan ingesteld worden van 5°C tot 22°C. De standaard ingestelde temperatuur is 12°C.

1. Druk meermaals op  /  om de gewenste temperatuur te kiezen.

- Elke keer als u drukt op  /  zal de temperatuur stijgen of dalen met 1°C.

2. De gekozen temperatuur zal zo'n 3 seconden op het display getoond worden, vervolgens zal het display zal de huidige actuele temperatuur tonen in het apparaat.

- De huidige temperatuur zal afhangen van de hoeveelheid opgeslagen flessen en hoe vaak de deur wordt geopend.
- Om de ingestelde temperatuur te zien, druk op  / , de temperatuur zal getoond worden op het display voor ongeveer 3 seconden en geeft dan weer de huidige temperatuur weer in het apparaat.
- De temperatuurdisplay kan ingesteld worden op Celsius (°C) of Fahrenheit (°F) door te drukken op . De indicator zal bij °C of °F gaan branden.

## In- of uitschakelen van het apparaat

Druk en houd  ingedrukt voor ongeveer 3 seconden om de wijnkoeler in of uit te schakelen.

## Binnenverlichting

Druk op  om de binnenverlichting in of uit te schakelen.

**Tips voor het opslaan van wijn**

Sla wijn op in afgesloten flessen.

Doe het apparaat niet te vol. Het aantal standaard flessen dat kan worden geplaatst is 120. Het maximaal aantal flessen dat kan worden geplaatst is 140, afhankelijk van de grootte van de flessen.

Om de standaardcapaciteit van het apparaat te bereiken, dienen de flessen zoals getoond te worden geplaatst.

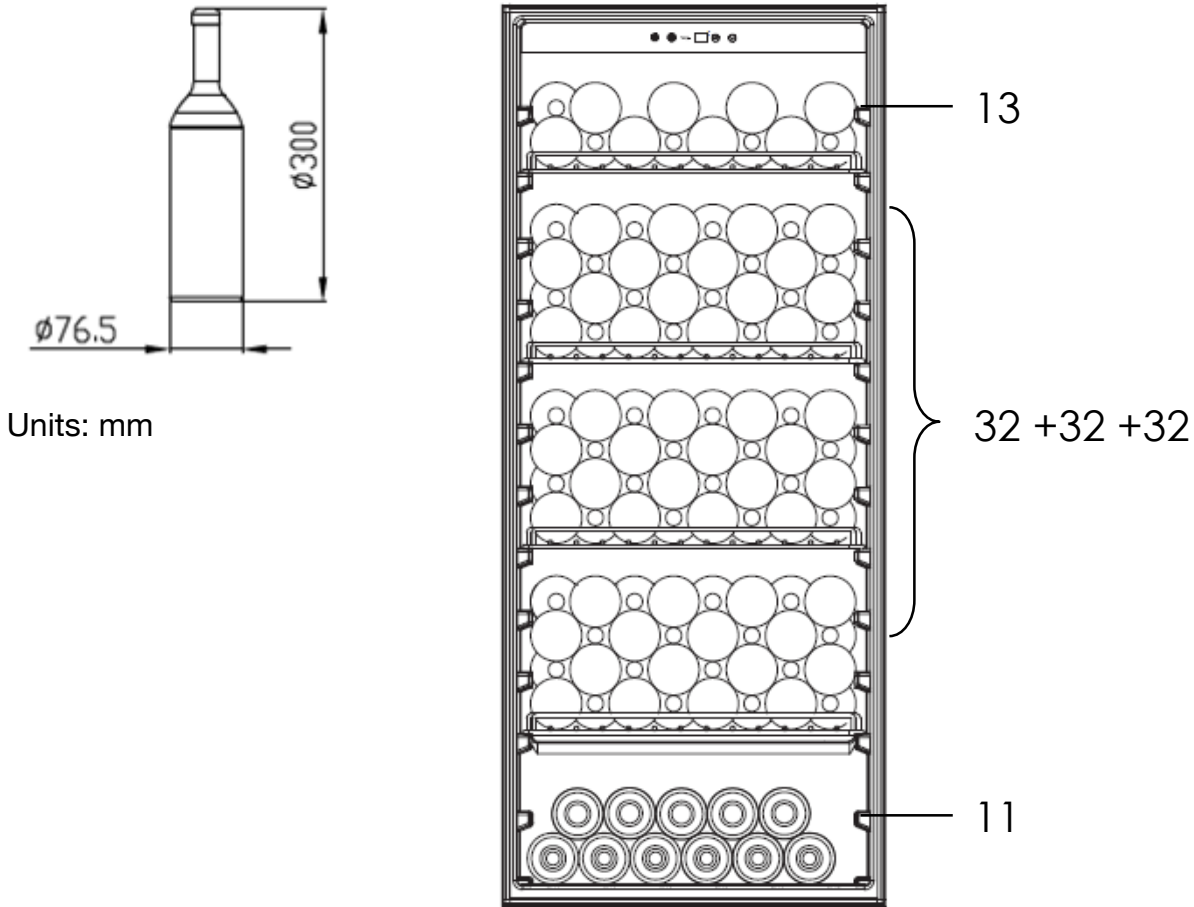

Bijvoorbeeld kunnen er 120-140 standaard 750 ml-Bordeaux-flessen in het apparaat worden geplaatst.

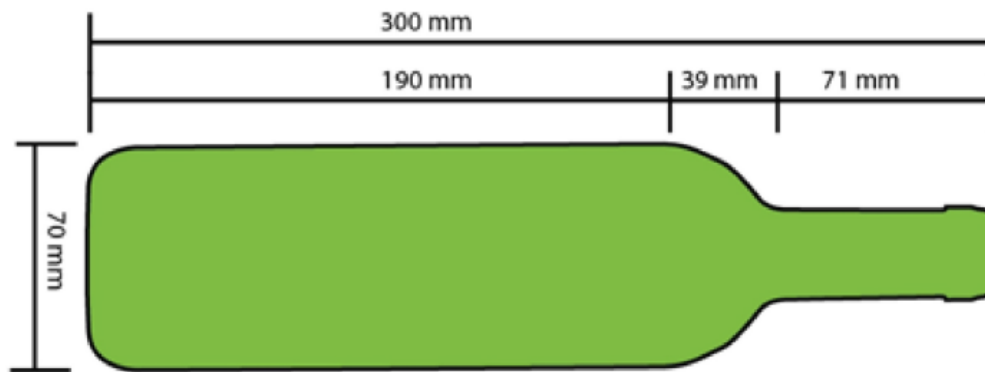

**Standard 750mL Bordeaux bottle**

# **AUTOMATISCH ONTDOOIEN**

IJsopbouw op de achterste binnenwand tijdens compressorgebruik zal automatisch ontdooien als de compressor uitgaat.

Ontdooid water zal weggelopen in de opvangbak en daar zal het verdampen.

## **GEBRUIKSGELUID**

### **Normale geluiden**

- De motoren zijn ingeschakeld.
- Het koelmiddel stroomt door de leidingen.

## **TIPS VOOR ENERGIEBESPARING**

Voor de meest energie-efficiënt gebruik van uw apparaat:

- Controleer dat uw apparaat voldoende ventilatie heeft zoals aangegeven in de instructies.
- Hou het aantal deuropeningen zo laag mogelijk.
- Op de deur zo kort mogelijk.
- Controleer altijd dat de deur goed is gesloten.

## **SCHOONMAKEN EN ONDERHOUD**

- Haal de stekker uit het stopcontact voor het schoonmaken.
- Verwijder alle flessen en schappen uit het apparaat.
- Maak het apparaat schoon met een zachte doek, warm water en schoonmaakmiddel. Maak de schappen schoon met een vochtige doek. Goed afdrogen.
- Gebruik geen bijtende schoonmaakmiddelen.

De binnenverlichting in het apparaat kan niet door de gebruiker worden vervangen. Als de verlichting niet meer werkt, neem dan contact op met een lokale erkende servicemonteur.

# PROBLEEMOPLOSSING

Als er een probleem met uw apparaat is, controleer dan de volgende punten voordat u contact opneemt met de klantenservice.

Probleem	Mogelijke oorzaak	Mogelijke oplossing
Het apparaat werkt niet.	Het apparaat is niet aangesloten in het stopcontact.	Controleer dat het apparaat goed is aangesloten in het stopcontact.
Het apparaat maakt geluid tijdens gebruik.	Het apparaat staat niet vlak.	Pas de voorste poten aan om het apparaat vlak te zetten.
Het apparaat is niet voldoende koud.	De temperatuur is verkeerd ingesteld.	Controleer de temperatuur en reset deze indien nodig.
	De externe omgeving benodigd mogelijk een koudere temperatuur.	
	De deur is te vaak opengemaakt.	Open de deur alleen als dat nodig is.
	De deurafdichting is versleten.	Neem contact op met een erkende servicemonteur.

# SPECIFICATIES

<b>Model</b>	CAVIST140
<b>Apparaattype</b>	Wijnkoeler
<b>Energie effectiviteitsklasse</b>	A+
<b>Jaarlijks stroomverbruik</b>	113kWh/jaar
<b>Totaal opslagvolume</b>	300L
<b>Totaal volume</b>	305L
<b>Klimaatklasse + Omgevingstemperatuurbereik</b>	SN (+10°C~ +32°C) N (+16°C~ +32°C)
<b>Geluidsproductie</b>	40dB (A) re 1 pW
<b>Elektrische schok beschermingsklasse</b>	I
<b>Gebruikt voltage en frequentie</b>	220-240V~ 50Hz
<b>Totaal stroomverbruik</b>	0.4A
<b>Vermogen</b>	120W
<b>Vermogen lamp</b>	<2W
<b>Isolatiegas</b>	Cyclopentaan
<b>Koelmiddel/Hoeveelheid</b>	R600a/68g
<b>Netto Gewicht</b>	51kg
<b>Productafmetingen (B x L x H)</b>	595*690*1315(mm)
<b>Flessencapaciteit</b>	140
(1) Energieklasse: A+++.....G (A+++ = zuinig G = minder zuinig)	
(2) Het echte stroomverbruik hangt af van de omstandigheden en de plaatsing van het apparaat.	

# AFVOEREN



Als een verantwoordelijk bedrijf geven we om het milieu.

Daarom vragen we u de juiste procedures te volgen bij het afvoeren van dit apparaat alsook het verpakkingsmateriaal. Dit helpt bij het behoud van natuurlijke bronnen en zorgt dat het gerecycled wordt op een manier die de gezondheid en het milieu spaart.



U dient het apparaat en het verpakkingsmateriaal af te voeren volgens de plaatselijke wetgeving.

Omdat het apparaat elektronische onderdelen bevat, dienen het apparaat en de accessoires niet bij het huishoudelijk afval te worden weggegooid als het apparaat het einde van zijn levensduur heeft bereikt.

Neem contact op met uw plaatselijke autoriteiten over het afvoeren en recyclen van apparaten.

Het apparaat dient naar het inzamelpunt voor recycling te worden gebracht. Sommige inzamelpunten accepteren elektronica zonder kosten.

We verontschuldigen ons voor mogelijk ongerief dat veroorzaakt is door onvolkomenheden in deze handleiding, die kunnen plaatsvinden door productverbeteringen en -ontwikkelingen.

# MILIEU

## ATTENTIE:



Dit apparaat mag niet met uw ander huishoudelijke toestellen worden verwijderd. Dit product moet op een geselecteerde stortplaats verwijderd worden. U kunt bij de gemeente een indiceerde plaats aanvragen. Elektrisch en elektronische producten kunnen gevaarlijke stoffen inhouden die schadelijk zijn voor mensen en het milieu en moet recycled worden. Het symbool aan de kant geeft aan dat het een elektrisch en elektronisch toestel is en zijn dus artikelen van een selectieve collectie. Het beeld geeft een afvalbak met een X teken aan.

Adeva SAS / H.Koenig Europe - 8 rue Marc Seguin - 77290 Mitry Mory - France

[www.hkoenig.com](http://www.hkoenig.com) - [sav@hkoenig.com](mailto:sav@hkoenig.com) - [contact@hkoenig.com](mailto:contact@hkoenig.com) - Tél: +33 1 64 67 00 01

# ESPAÑOL

## ADVERTENCIAS

Este refrigerador está diseñado para el uso doméstico en interiores y aplicaciones domésticas similares tales como:

- Áreas de cocina en tiendas, oficinas y otros entornos de trabajo.
- A disposición de huéspedes en hoteles, moteles y entornos similares de tipo residencial.
- Instalaciones como posadas o pensiones.
- Centros de abastecimiento y locales similares con fines no comerciales.

La limpieza y el mantenimiento a cargo del usuario no deben ser realizados por niños sin supervisión. Para obtener más detalles sobre la limpieza del refrigerador de vinos, consulte la sección "Limpieza y mantenimiento" en la página 12.

El aparato no debe exponerse a la lluvia.

**ADVERTENCIA:** Mantenga las aberturas de ventilación que se encuentran dentro de la carcasa del aparato o en la estructura incorporada, sin obstrucciones.

**ADVERTENCIA:** No use dispositivos mecánicos u otros medios para acelerar el proceso de descongelación, que no sean los recomendados por el fabricante.

**ADVERTENCIA:** Tenga cuidado para no dañar los serpentines de refrigeración.

**ADVERTENCIA:** No introduzca ni guarde dispositivos eléctricos en el compartimento interior del refrigerador, a menos que sean del tipo recomendado por el fabricante. No almacene sustancias explosivas tales como latas de aerosol en el refrigerador.

No opere este aparato si tiene el cable o el enchufe dañado, si no funciona correctamente o si se ha caído. Si el cable de alimentación está dañado, este debe ser reemplazado por el fabricante, su agente de servicios técnicos o un especialista similar para evitar riesgos.

Este aparato no debe ser utilizado por personas (incluidos niños) con discapacidad física, sensorial o motora, o con falta de experiencia y conocimiento, a menos que hayan sido instruidos en el uso del aparato por una persona responsable de su seguridad.

Los niños deben ser supervisados para garantizar que no jueguen con el aparato.

**PRECAUCIÓN:** El sistema de enfriamiento está bajo alta presión. No lo toques. Para desecharlo póngase en contacto con los servicios de mantenimiento cualificados.

**INSTALACIÓN:** NO INSTALE ESTE APARATO EN ÁREAS DEMASIADO HÚMEDAS O FRÍAS, TALES COMO DEPENDENCIAS, GARAJES O BODEGAS DE VINO.

## **Desechar el aparato:**

Para evitar posibles daños al medio ambiente o la salud humana por la eliminación incontrolada de residuos, recicle de manera responsable su refrigerador de vinos para promover la reutilización sostenible de los recursos materiales y el aislamiento de gases inflamables. Y la disposición solo debe hacerse a través de puntos de recogida públicos. La eliminación solo debe hacerse a través de puntos de recogida públicos.

## **Instalación y mantenimiento:**

Coloque el refrigerador de vinos sobre piso horizontal y mantenga la ventilación. No intente reemplazar o reparar ningún componente por su cuenta, solicite ayuda a la agencia de servicios.

## **Manipulación:**

Siempre manipule el aparato con cuidado para evitar cualquier daño.

## **INSTRUCCIONES IMPORTANTES DE SEGURIDAD**

Para reducir los riesgos de incendio, choques eléctricos o lesiones personales durante el uso de este refrigerador, lea estas instrucciones antes de utilizarlo. Use este aparato solo para el propósito previsto como se describe en este manual.

- Este refrigerador está destinado exclusivamente para el almacenamiento de vinos.
- No coloque objetos pesados encima del refrigerador de vinos.

- Apague el refrigerador y desenchufe el cable de alimentación del tomacorriente cuando no esté en uso o antes de limpiarlo.
- No se agarre, ni se apoye de la base o la puerta, etc.
- No almacene alimentos en el aparato, ya que la temperatura interior puede no ser lo suficientemente fría para evitar el deterioro.
- Siempre transporte, almacene y manipule el refrigerador de vinos en posición vertical.

### **Deseche su aparato viejo**

Este aparato contiene gases refrigerantes en el aislamiento y deben ser eliminados profesionalmente. Asegúrese de que la tubería del circuito de refrigeración no esté dañada antes de desechar el aparato.

# DESCRIPCIÓN

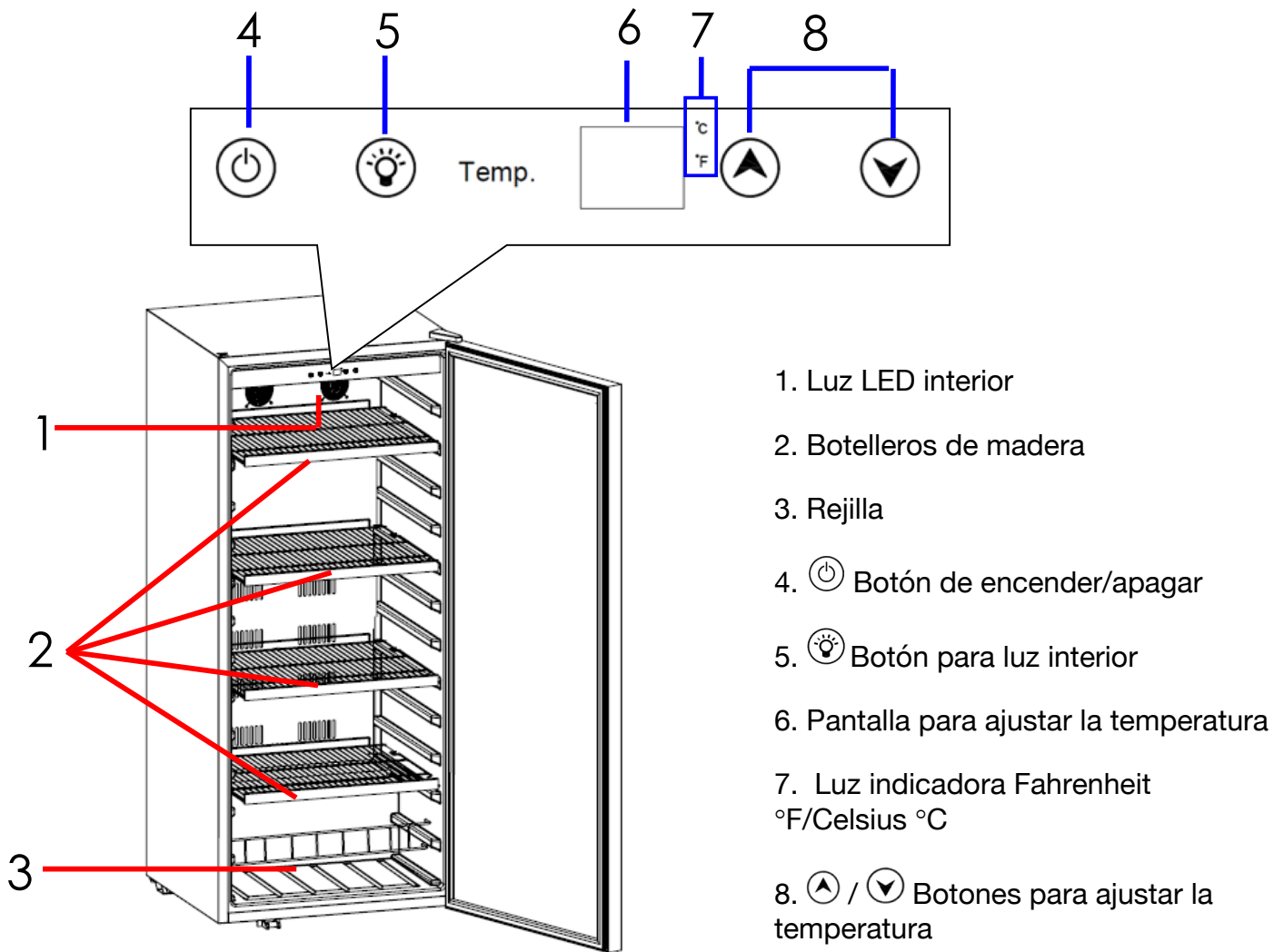

## ANTES DE INSTALAR SU REFRIGERADOR DE VINOS

Antes de conectar su refrigerador de vinos a la fuente de alimentación, verifique que el voltaje indicado en la etiqueta de clasificación de este se corresponda con el voltaje de su hogar. Un voltaje diferente podría dañar el aparato.

El enchufe es la única forma de desenchufar el aparato de la fuente de alimentación y, por lo tanto, debe estar accesible en todo momento. Para apagar el aparato, desconecte el enchufe del tomacorriente. No sumerja el aparato, el cable de alimentación o el enchufe en agua u otros líquidos.

El aparato debe estar conectado a tierra. El fabricante no es responsable por los daños que puedan ocurrir como resultado del uso sin conexión a tierra.

# INSTALACIÓN DE SU REFRIGERADOR DE VINOS

Este refrigerador está diseñado solo para instalación independiente.

Instale el refrigerador de vinos en una habitación seca y bien ventilada. Nunca lo exponga a la luz solar directa ni lo instale cerca de fuentes de calor, por ejemplo, cocina, radiador, etc.

Para garantizar una ventilación adecuada, deje un mínimo de 10 cm de espacio a cada lado del refrigerador.

Las patas delanteras se pueden alinear para nivelar el aparato en superficies desiguales.

## TEMPERATURA AMBIENTE

Este aparato está diseñado para funcionar a una temperatura ambiente entre 10 °C y 32 °C. Si se superan estas temperaturas, es decir, más frío o más caliente, no funcionará correctamente.

## MOVIMENTACIÓN DEL REFRIGERADOR DE VINOS

- Asegúrese de apagar el refrigerador de vinos y desenchufar el cable de alimentación del tomacorriente.
- Retire todas las botellas y estanterías para evitar cualquier choque.
- Siempre mueva el aparato verticalmente.
- Después de moverlo, espere 30 minutos antes de enchufar el aparato.

Este modelo usa isobutano (R600a) como gas refrigerante. Aunque el R600a es un gas natural y ecológico, puede ser combustible. Por lo tanto, se debe tener cuidado durante la transportación y la instalación para asegurar que ninguno de los componentes del circuito de refrigeración se dañe. En el caso de una fuga de gas, aleje el refrigerador de llamas y de fuentes de ignición o calor y ventile la habitación durante unos minutos.

## ANTES DEL PRIMER USO

- Retirar todo el embalaje.
- Limpie el interior del refrigerador de vinos con agua tibia y un poco de detergente líquido para eliminar el polvo de fabricación y del transporte.

# FUNCIONAMIENTO







Asegúrese de colocar su refrigerador de vinos sobre una superficie plana y estable.

Enchúfelo al tomacorriente. La pantalla mostrará la temperatura actual del gabinete interno.

Deje que se enfríe durante 2-3 horas antes de colocar las botellas de vino en el refrigerador.

## Seleccionando la temperatura

La temperatura puede ser ajustada entre 5°C y 22°C. La temperatura predeterminada de fábrica se establece en 12°C.

1. Presione repetidamente  /  para seleccionar la temperatura deseada.
  - Cada vez que presione  /  aumentará o disminuirá gradualmente la temperatura en 1°C.
2. La temperatura seleccionada parpadeará en la pantalla durante aproximadamente 3 segundos, luego la pantalla volverá a mostrar la temperatura actual del gabinete interno.
  - La temperatura real variará dependiendo de la cantidad de botellas almacenadas y de la frecuencia con que se abra la puerta del refrigerador.
  - Para ver la temperatura establecida, presione  / , la temperatura establecida parpadeará en la pantalla durante aproximadamente 3 segundos, luego la pantalla volverá a mostrar la temperatura actual del gabinete interno.
  - La escala de visualización de la temperatura se puede cambiar entre grados Celsius (°C) y Fahrenheit (°F) manteniendo presionado . La luz indicadora correspondiente a la escala °C o °F se iluminará.

## Encender/apagar el refrigerador de vinos

Mantenga presionado  durante aproximadamente 3 segundos para encender o apagar el refrigerador de vinos.

## Luces interiores

Presione  para encender o apagar las luces interiores.

## Consejos para almacenar vinos

Almacenar el vino en botellas selladas.

No sobrecargue el refrigerador. La cantidad máxima de botella que se pueden almacenar oscila entre 120 y 140, dependiendo del tamaño de las mismas.

Para lograr la capacidad estándar del refrigerador, las botellas deben colocarse como se muestra a continuación:

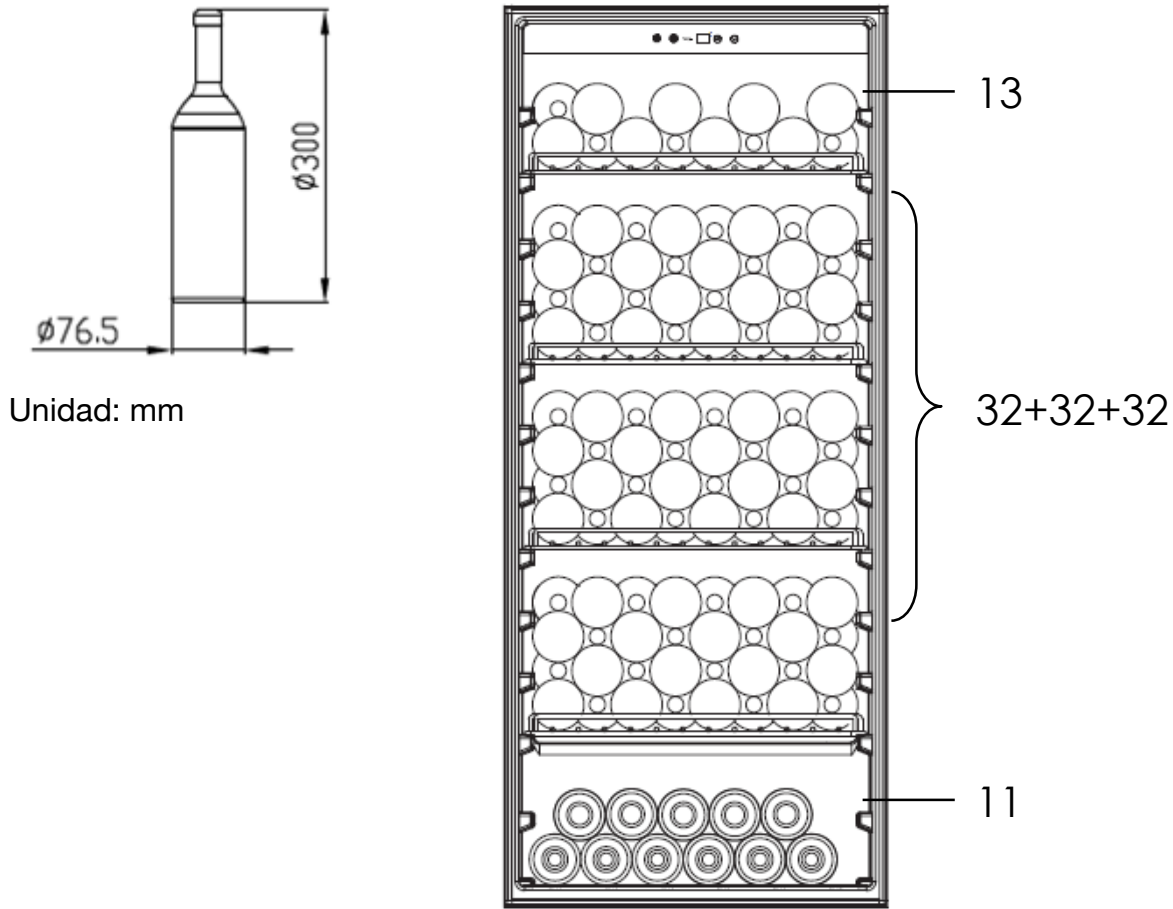

Por ejemplo, el refrigerador puede almacenar de 120 a 140 botellas de vino estilo Bordeaux estándar de 750 ml.

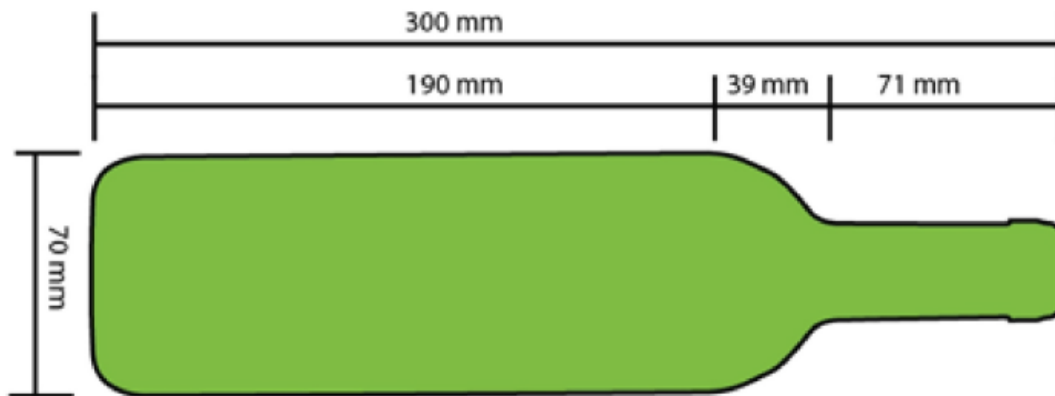

**Botella de vino estilo Bordeaux estándar de 750 ml**

# DESCONGELACIÓN AUTOMÁTICA

La acumulación de hielo en la pared posterior interna del refrigerador se descongelará automáticamente cuando el compresor se haya apagado.

El agua de la descongelación se drena hacia la bandeja de evaporación, donde se evapora también de forma automática.

# RUIDOS DE FUNCIONAMIENTO

## Ruidos normales

- Los motores están funcionando.
- El gas refrigerante está fluyendo a través de la tubería.

# CONSEJOS PARA AHORRAR ENERGÍA

Para un consumo más eficiente de energía:

- Asegúrese de que su refrigerador tenga la ventilación adecuada como se recomienda en las instrucciones de instalación.
- Mantenga la puerta abierta el mínimo de tiempo.
- Abra el refrigerador de vinos la menor cantidad de veces posibles.
- Asegúrese siempre de que la puerta esté cerrada correctamente.

# LIMPIEZA Y MANTENIMIENTO

- Desenchufe el refrigerador del tomacorriente antes de limpiarlo.
- Retire todas las botellas y estantes.
- Debe limpiar el refrigerador de vinos periódicamente, utilizando un paño suave agua tibia y detergente. Limpie los estantes con un paño ligeramente húmedo. Seque bien.
- No utilice productos químicos abrasivos ni detergentes ásperos.

Las luces LED interiores no pueden ser reemplazadas por el usuario. Si las luces LED dejan de funcionar, comuníquese con la agencia de servicios de su localidad.

# SOLUCIÓN DE PROBLEMAS

Si parece que su refrigerador de vinos no funciona correctamente, antes de comunicarse con el Departamento de Atención al Cliente, consulte la tabla siguiente.

PROBLEMA	CAUSAS POSIBLES	SOLUCIONES POSIBLES
El refrigerador de vinos no funciona.	El cable de alimentación no está conectado al tomacorriente.	Compruebe que el refrigerador de vinos esté enchufado correctamente al tomacorriente
El refrigerador de vinos hace ruido durante el funcionamiento.	El refrigerador de vinos no está nivelado.	Ajuste las patas delanteras para nivelarlo.
El refrigerador no está lo suficientemente frío.	Temperatura configurada incorrectamente.	Compruebe la temperatura y reajuste si es necesario.
	El ambiente externo está muy caliente.	
	La puerta se mantiene abierta por mucho tiempo o se abre con mucha frecuencia.	Abra la puerta solo cuando sea necesario.
	La junta de la puerta no sella bien.	Póngase en contacto con un agente de servicio autorizado en su localidad.

## ESPECIFICACIONES

<b>Modelo</b>	CAVIST140
<b>Tipo de aparato</b>	Refrigerador de vinos
<b>Clase de eficiencia energética</b>	A <sup>+</sup>
<b>Consumo anual de energía</b>	113kWh/año
<b>Volumen de almacenamiento total</b>	300L
<b>Volumen total bruto</b>	305L
<b>Clase climática + rango de temperatura ambiente</b>	SN (+10°C ~ +32°C) N (+16°C ~ +32°C)
<b>Emisiones de ruidos</b>	40 dB(A) (re 1 pW)
<b>Clase de protección contra descargas eléctricas</b>	I
<b>Tensión y frecuencia nominal</b>	220-240V ~ 50Hz
<b>Corriente absorbida total</b>	0.4A
<b>Potencia de entrada</b>	120W
<b>Potencia de la lámpara</b>	<2W
<b>Aislamiento de gas soplado</b>	Ciclopentano
<b>Refrigerante/Cantidad</b>	R600a/68g
<b>Peso neto</b>	51kg
<b>Dimensiones del producto (Ancho*Profundidad*Alto)</b>	595*690*1315(mm)
<b>Cantidad máxima de botellas</b>	140
1) Clase energética: A <sup>+++</sup> ..... G (A <sup>+++</sup> = económico G = menos económico)	
2) El consumo real de energía depende las condiciones y la ubicación del refrigerador.	

# ELIMINACIÓN DE DESECHOS



Como comerciantes responsables nos preocupamos por el medio ambiente.

Como tal, le recomendamos que siga el procedimiento de desecho correcto para el aparato y los materiales de embalaje. Esto ayudará a conservar los recursos naturales y garantizará que se recicle de manera segura para proteger la salud y el medio ambiente.

 Debe desechar este aparato y sus materiales de embalaje de acuerdo con las leyes y regulaciones locales.

Debido a que este aparato contiene componentes electrónicos, debe eliminarse por separado de la basura doméstica cuando llegue al final de su vida útil.

Póngase en contacto con la autoridad local pertinente para obtener información sobre la eliminación y el reciclaje.

El aparato debe llevarse al punto de recogida de su localidad para su reciclaje. Algunos puntos de recogida aceptan el aparato de forma gratuita.

Nos disculpamos por cualquier inconveniente causado por inconsistencias menores en estas instrucciones, que pueden ocurrir como resultado de la mejora y el desarrollo del producto.

## MEDIO AMBIENTE

ATENCIÓN:



 No se deshaga de este producto como lo hace con otros productos del hogar. Existe un sistema selectivo de colecta de este producto puesto en marcha por las comunidades, debe de informarse en su ayuntamiento acerca de los lugares en los que puede depositar este producto. De hecho, los productos eléctricos y electrónicos pueden contener sustancias peligrosas que tienen efectos nefastos para el medio ambiente o para la salud humana y deben ser reciclados. El símbolo aquí presente indica que los equipos eléctricos o electrónicos deben de ser cuidadosamente seleccionados, representa un recipiente de basura con ruedas marcado con una X.

Adeva SAS / H.Koenig Europe - 8 rue Marc Seguin, 77290 Mitry-Mory, France  
www.hkoenig.com - sav@hkoenig.com - contact@hkoenig.com - Tél: +33 1 64 67 00 01

# ITALIANO

## AVVERTENZE

Questo apparecchio è destinato ad essere utilizzato in applicazioni domestiche e simili come

- aree cucina per il personale di negozi, uffici e altri ambienti di lavoro;
- case coloniche e da parte dei clienti di alberghi, motel e altri ambienti di tipo residenziale;
- bed and breakfast;
- ristorazione e applicazioni non al dettaglio simili.

Per i dettagli relativi al metodo di pulizia, si prega di consultare la sezione “Pulizia e manutenzione” a pagina 12.

L'apparecchio non deve essere esposto alla pioggia.

**AVVISO:** lasciare le aperture di ventilazione, nel dispositivo di chiusura o nella struttura incorporata, libere da ostruzioni.

**ATTENZIONE:** non usare dispositivi meccanici o altri mezzi per accelerare il processo di sbrinamento, diversi da quelli consigliati dal produttore.

**ATTENZIONE:** Non danneggiare il circuito refrigerante.

**AVVISO:** Non utilizzare apparecchi elettrici all'interno degli scomparti per la conservazione degli alimenti, a meno che non siano del tipo consigliato dal produttore.

Non conservare sostanze esplosive, come bombolette spray contenenti propellente infiammabile in questo apparecchio.

Non utilizzare l'apparecchio se il cavo o la spina sono danneggiati, se non funziona correttamente, se è stato danneggiato o se è caduto. Se il cavo di alimentazione è danneggiato, deve essere sostituito dal costruttore, da un suo agente di servizio o da una persona qualificata per evitare rischi.

Questo dispositivo non è destinato all'uso da parte di persone con ridotta capacità sul piano fisico, mentale o sensoriale o senza esperienza o conoscenza (compresi i bambini), a meno che essi non abbiano ricevuto istruzioni per utilizzare l'apparecchio da una persona responsabile della loro sicurezza e ne comprendano i pericoli connessi. I bambini devono essere sorvegliati per assicurarsi che non giochino con l'apparecchio.

**ATTENZIONE:** Il sistema di raffreddamento è sotto pressione. Non toccarlo. Contattare un centro assistenza qualificato prima dello smaltimento.

**INSTALLAZIONE:** NON installare l'apparecchio in zone troppo umide o troppo fredde, come ad esempio dependance, garage o cantine.

### **Per lo smaltimento dell'apparecchio:**

Per evitare eventuali danni all'ambiente o alla salute umana, causati dallo smaltimento dei rifiuti, è necessario riciclare l'apparecchio in maniera responsabile per favorire il riutilizzo sostenibile delle risorse materiali e l'isolamento

dei gas. Lo smaltimento deve essere effettuato solo attraverso punti di raccolta pubblici.

**Installazione e manutenzione:**

L'apparecchio deve essere collocato su un piano orizzontale e le aperture di ventilazione devono essere libere da ostruzioni. Non cercare di sostituire o riparare i componenti da soli, rivolgersi ad un centro assistenza, se necessario.

**Per la movimentazione:**

Spostare l'apparecchio sempre con estrema cautela, per evitare danni.

## **IMPORTANTI NORME DI SICUREZZA**

Per ridurre il rischio di incendi, scosse elettriche, o lesioni a persone, si prega di leggere queste istruzioni prima di utilizzare l'apparecchio. Usare questo apparecchio solo per gli scopi previsti descritti nel presente manuale.

- Questo apparecchio è destinato ad essere utilizzato esclusivamente per la conservazione del vino.
- Non appoggiare oggetti pesanti sulla parte superiore dell'apparecchio.
- Spegnerne e scollegare la spina dalla presa di corrente quando non in uso o prima della pulizia.
- Non stare in piedi sulla base, sulla porta, etc.
- Non conservare gli alimenti nell' apparecchio in quanto la temperatura interna non è abbastanza fresca per prevenirne il deterioramento.
- Trasportare, conservare e maneggiare l'apparecchio in posizione verticale.

### **Smaltire delle apparecchiature obsolete**

L'apparecchio contiene refrigerante e gas isolante. Il refrigerante e il gas devono essere smaltiti in modo professionale. Assicurarsi che i tubi del circuito refrigerante non siano danneggiati prima di effettuare il corretto smaltimento.

# PANORAMICA

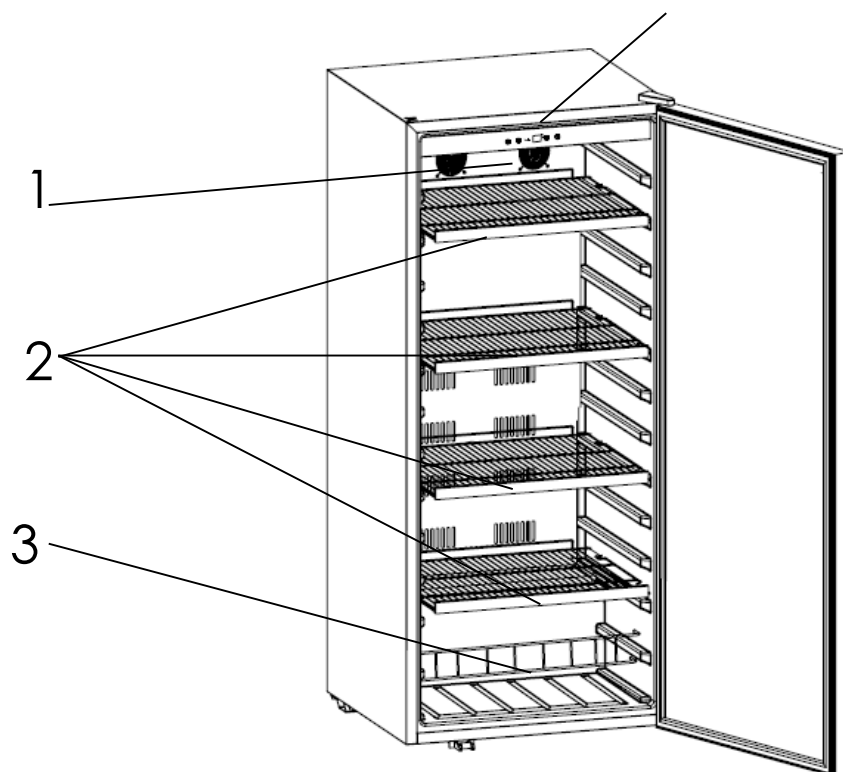
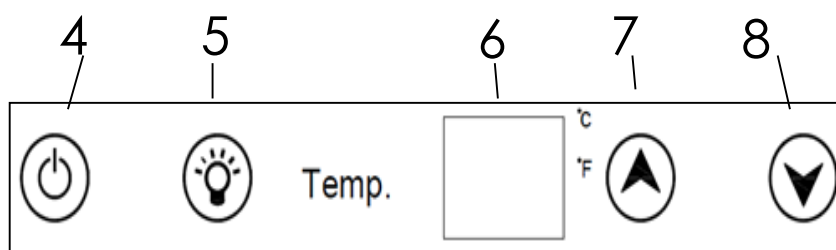

1. Luci a LED interne

2. Ripiani in legno

3. Griglia

4.  Pulsante On / Off

5.  Pulsante Luce

6. Display impostazione temperatura

7. Spie ° C e ° F

8.  /  pulsanti regolazione temperatura

# PRIMA DI INSTALLARE L'APPARECCHIO

Prima di collegare l'apparecchio alla presa di corrente, verificare che la tensione indicata sulla targhetta dell' apparecchio corrisponda alla tensione della vostra casa. Una tensione diversa potrebbe danneggiare l'apparecchio.

La spina è l'unico modo per scollegare l'apparecchio e deve pertanto essere accessibile in qualsiasi momento. Per spegnere alimentazione principale dell'apparecchio, staccare la spina dalla presa. Non immergere l'apparecchio, il cavo o la spina in acqua o altri liquidi.

L'apparecchio deve essere collegato con messa a terra. Il produttore non è responsabile per i danni che possono verificarsi a seguito di utilizzo senza messa a terra.

# INSTALLAZIONE DELL'APPARECCHIO

Questo apparecchio è stato progettato per essere solo free standing.

Installare l'apparecchio in un locale ben aerato ed asciutto. Il luogo di installazione non dovrebbe essere né esposto alla luce diretta del sole né in prossimità di fonti di calore, ad esempio fornelli, radiatori, ecc

Per assicurare un'adeguata ventilazione all'apparecchio, lasciare almeno 10 cm di spazio libero su ciascun lato del mobile.

Per superfici irregolari, utilizzare i piedini anteriori per livellare l'apparecchio.

# TEMPERATURA AMBIENTE

Questo apparecchio è progettato per funzionare ad una temperatura ambiente tra i 10 ° C e i 32 ° C. Se queste temperature non sono rispettate, cioè la temperatura è inferiore o superiore, l'apparecchio non funzionerà correttamente.

# SPOSTAMENTO DELL' APPARECCHIO

- Assicurarsi che l'apparecchio sia scollegato dalla presa di corrente. Rimuovere tutte le bottiglie e le mensole per evitare danni.
- Spostare l'apparecchio sempre verticalmente.
- Dopo lo spostamento, attendere 30 minuti prima di ricollegare l'apparecchio.

Il vostro apparecchio utilizza come refrigerante l'isobutano (R600a). Anche se è un gas R600a ecologico e naturale, è esplosivo. Pertanto si deve fare attenzione durante gli spostamenti e l'installazione per evitare che gli elementi refrigeranti vostro apparecchio vengano danneggiati. Nel caso di una perdita causata dal danneggiamento degli elementi refrigeranti, allontanare l'apparecchio da fonti di calore o fiamme e ventilare la stanza in cui si trova l'apparecchio per alcuni minuti.

# PRIMA DELL'USO

- Rimuovere tutti gli imballaggi.
- Pulire l'interno dell'apparecchio con acqua tiepida e un po' di detergente liquido per rimuovere polvere dovuta alla fabbricazione e al trasporto.

# FUNZIONAMENTO







Assicurarsi che l'apparecchio sia posto su una superficie piana e stabile.

Inserire la spina nella presa di corrente. Il display visualizza temperatura effettiva del mobile interno.

Lasciare che l'apparecchio si raffreddi per 2-3 ore prima di conservarvi le bottiglie di vino.

## Regolare la temperatura

La temperatura può essere impostata tra i 5 ° C e i 22 ° C. La temperatura di default è impostata sui 12 ° C.

1. Premere ripetutamente  /  per selezionare la temperatura desiderata.
  - Ogni volta che si preme  /  la temperatura viene aumentata o diminuita di 1 ° C.
2. La temperatura selezionata lampeggia sul display per circa 3 secondi, dopo di che la display ritorna alla temperatura attuale effettiva del mobile interno.
  - La temperatura effettiva varia a seconda della quantità di bottiglie conservate e dalla frequenza di apertura della porta.
  - Per visualizzare la temperatura impostata, premere  /  , la temperatura impostata lampeggia sul display per circa 3 secondi per poi ritornare alla temperatura effettiva del mobile interno.
  - Il display della temperatura può essere commutato tra gradi Celsius (° C) e gradi Fahrenheit (° F) tenendo premuto  . La spia relativa ° C o ° F si illuminerà.

## Accensione / spegnimento dell'apparecchio

Tenere premuto  per circa 3 secondi per accendere o spegnere la cantinetta vino.

## Luci interne

Premere  per accendere o spegnere le luci interne.

### Consigli per la conservazione del vino

Conservare il vino in bottiglie sigillate.

Non sovraccaricare l'apparecchio. Le bottiglie standard che possono essere conservate sono 120, il numero massimo di bottiglie che possono essere conservate è 140, a seconda delle dimensioni delle bottiglie.

Per raggiungere la capacità standard dell'apparecchio, le bottiglie devono essere disposte come mostrato.

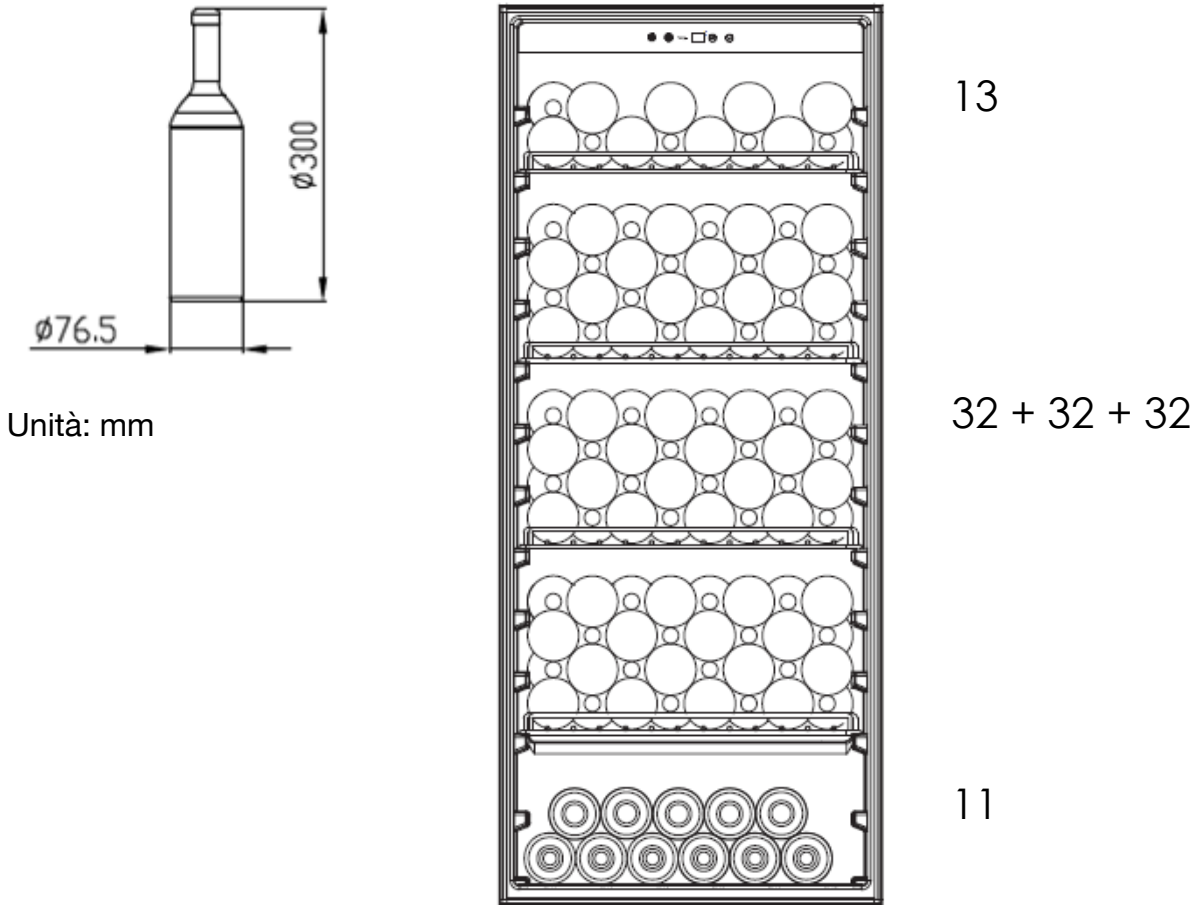

Ad esempio, nell'apparecchio è possibile conservare 120-140 Bottiglie di tipo Bordeaux da 750 ml.

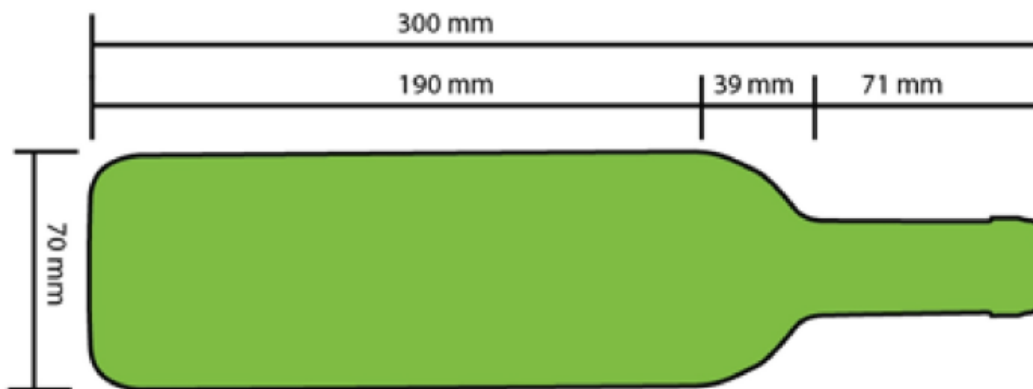

**Standard 750mL Bordeaux bottle**

## **SBRINAMENTO AUTOMATICO**

La formazione di ghiaccio sulla parete posteriore interna si scioglierà durante il funzionamento del compressore di sbrinamento automatico quando il compressore smette di funzionare.

L'acqua fuoriuscirà attraverso l'uscita di scarico in una vaschetta di scarico da dove evapora.

## **RUMORI DI FUNZIONAMENTO**

### **Rumori normali**

- Motori in funzione.
- Il refrigerante che scorre attraverso il tubo.

## **CONSIGLI PER IL RISPARMIO ENERGETICO**

Per un uso più efficiente dell'energia del vostro apparecchio:

- Assicuratevi che il vostro apparecchio abbia una ventilazione adeguata come raccomandato nelle Istruzioni di Installazione.
- Ridurre al minimo le aperture dell'apparecchio.
- Aprire l'apparecchio il più brevemente possibile.
- Assicurarvi che la porta sia sempre chiusa correttamente.

## **PULIZIA E MANUTENZIONE**

- Staccare la spina dalla presa di corrente prima di effettuare la pulizia.
- Rimuovere tutte le bottiglie e le mensole dall'apparecchio.
- Pulire l'apparecchio con un panno morbido, acqua calda e detersivo. Le mensole possono essere pulite con un panno umido. Asciugare a fondo.
- Non utilizzare agenti abrasivi o detersivi.

I LED interno nell'apparecchio non possono essere sostituita dall'utente. Se le luci a LED smettono di funzionare, si prega di contattare un centro di assistenza autorizzato.

# RISOLUZIONE DEI PROBLEMI

Se c'è un problema con l'apparecchio, controllare i seguenti punti prima di contattare il servizio clienti.

Problema	Possibile Causa	Possibile soluzione
L'apparecchio non funziona.	La spina non è inserita nella presa di corrente.	Verificare che l'apparecchio sia correttamente collegato alla presa di corrente.
L'apparecchio è rumoroso durante il funzionamento.	L'apparecchio non è livellato.	Regolare i piedini anteriori per livellare l'apparecchio.
La temperatura non è abbastanza fredda.	Temperatura impostata in modo non corretto	Controllare la temperatura e cambiarla, se necessario.
	L'ambiente esterno può richiedere una temperatura più fredda.	
	La porta viene aperta troppo spesso.	Aprire la porta solo quando è necessario.
	La guarnizione della porta è usurata.	Contattare un centro di assistenza autorizzato.

## SPECIFICHE

<b>Modello</b>	CAVIST140
<b>Tipo di apparecchio</b>	Sistema per il raffreddamento del vino
<b>Classe di efficienza energetica</b>	A +
<b>Consumo annuo</b>	113kWh / anno
<b>Volume utile totale</b>	300L
<b>Volume lordo totale</b>	305L
<b>Classe climatica + Range di temperatura ambiente</b>	SN (+ 10 ° C ~ + 32 ° C) N (+ 16 ° C ~ + 32 ° C)
<b>Emissioni di rumore</b>	40dB (A) re 1 pW
<b>Classe di protezione dalle scosse elettriche</b>	I
<b>Tensione e frequenza nominale</b>	220-240V ~ 50Hz
<b>Corrente di ingresso totale</b>	0.4A
<b>Potenza di ingresso</b>	120W
<b>Potenza lampada</b>	<2W
<b>Gas isolamento</b>	Ciclopentano
<b>Refrigerante / Quantità</b>	R600a / 68g
<b>Peso netto</b>	51kg
<b>Dimensioni del prodotto (L x P x H)</b>	595 * 690 * 1315 (mm)
<b>Capacità bottiglie</b>	140
(1) Classe energetica: A +++ ..... G (A +++ = economico G = meno economico)	
(2) Il consumo di potenza reale dipende dalle condizioni di utilizzo e dalla posizione.	

# SMALTIMENTO



In qualità di rivenditori responsabili abbiamo a cuore l'ambiente. Per questo motivo vi esortiamo a seguire la procedura di smaltimento corretta per l'apparecchio e i materiali di imballaggio. Questo vi aiuterà a preservare le risorse naturali e consente che il tutto venga riciclato in modo da proteggere la salute e l'ambiente.



È necessario smaltire questo apparecchio e il suo imballaggio in base alle leggi e ai regolamenti locali.

Poiché questo apparecchio contiene componenti elettronici, l'apparecchio e i suoi accessori devono essere smaltiti separatamente dai rifiuti domestici quando l'apparecchio raggiunge la fine della sua vita.

Contattare le autorità locali per conoscere le procedure di smaltimento e riciclaggio.

L'apparecchio dovrebbe essere portato al punto di raccolta locale per il riciclaggio. Alcuni punti di raccolta accettano gli apparecchi gratuitamente.

Ci scusiamo per gli eventuali disagi causati da incongruenze in queste istruzioni, che possono verificarsi a seguito del miglioramento del prodotto e del suo sviluppo.

# AMBIENTE

## ATTENZIONE:



Non gettare quest' apparecchio tra i rifiuti domestici. Per questo tipo di prodotti è fornito dai comuni un sistema di raccolta e ritiro in zona ed è quindi un dovere informarsi per conoscere il giusto smistamento del rifiuto. Infatti, i prodotti elettrici ed elettronici possono contenere sostanze pericolose che hanno effetti dannosi sull'ambiente o sulla nostra salute e quindi devono essere riciclati. Il simbolo al lato indica che le apparecchiature elettriche ed elettroniche fanno parte di una raccolta selettiva e differenziata (rappresentata da un bidone su due ruote sbarrato da una croce).

Adeva SAS / H.Koenig Europe - 8 rue Marc Seguin - 77290 Mitry Mory - France

www.hkoenig.com - sav@hkoenig.com - contact@hkoenig.com - Tél: +33 1 64 67 00 01