

wëasy

Instructions manual

Manuel d'utilisation

Bedienungsanleitung

Handboek

Manual de utilizacion

Manuale d'uzo



WH35

Upright bagless vacuum cleaner

Aspirateur balai sans sac

Standstaubsauger ohne Beutel

Rechte stofzuiger zonder zak

Aspiradora vertical sin bolsa

Aspirapolvere senza sacchetto verticale

ENGLISH

IMPORTANT WARNINGS

Carefully read this manual before using the appliance and save it for future reference

- Make sure that the appliance voltage is compatible with your electrical circuit.
- Always follow the instructions on this manual.
- Never use the vacuum close to water.
- Do not use the vacuum with wet or damp hands.
- Make sure nobody uses the vacuum before reading this manual
- Do not leave the vacuum unattended when plugged in.
- Do not use this appliance for any other use than the ones described in this manual. The manufacturer cannot be held accountable for any damage caused by any wrong usage or manipulation of the appliance.
- To keep children safe, please do not leave wrapping materials unattended (plastic bags, cardboard, polystyrene . . .) and do not let them play with plastic bags.

WARNING !

- Check the power cord regularly for any damage and stop using it if you find any damage.
- Never immerse the appliance in water or any other liquid.
- Do not use in overheated areas.
- Stop using the appliance if you notice any damage to the power cord or the appliance itself.
- Should the power cable be damaged in anyway, please ensure a professional repair service provider repairs it.
- Unplug the appliance before performing any manipulation such as cleaning, maintenance or accessory setting up.
- Always use the appliance in a dry environment.

- Only use accessories approved by the manufacturer as using unapproved accessories could damage the appliance.
- Do not ever use any other power cord than the one provided by the manufacturer.
- Never pull on the power cord and make sure it does not get stuck anywhere while you use the appliance.
- Do not roll the power cord around the appliance.
- Do not let the power cord get in contact with the hot parts of the appliance.
- Let the appliance cool down before putting it away.
- **Do not let children under 8 years old or disabled people use this unless under the supervision for their own security.**
- **Do not let children play with the appliance**
- **Children should never clean and maintain the appliance unless properly supervised.**

WARNING !

Warnings specific to the vacuum:

- Never use abrasive products or solvents to clean the vacuum.
- Never vacuum water or any other liquid with the appliance.
- Never roll the power cable over the appliance.
- Never Hoover cigarette butts or hot ashes.
- Never use the Hoover on wet surfaces.
- Keep the air vents.
- Never Hoover needles, cords, ashes, cement, plaster or any other construction material that may damage the appliance.

Do not pull on the power cord after use.
 Do not roll over the power cord while using the appliance
 Do not any lit cigarette butts or incandescent ashes
 Do not Hoover any liquid
 Do not Hoover any sharp or heavy items.
 Do not leave the appliance close to a hot surface

- This appliance may be used by children of at least 8 years of age, as long as they are supervised and have been given instructions about using the appliance safely and are fully aware of the dangers involved.
- Cleaning and maintenance should not be carried out by children unless they are at least 8 years of age and are supervised by an adult.
- Keep the appliance and its power cord out of reach of children under 8 years of age.
- Please keep this document at hand and give it to the future owner in case of transfer of your device

More detailed instructions in the Usage and Maintenance sections of this manual.

Parts description:

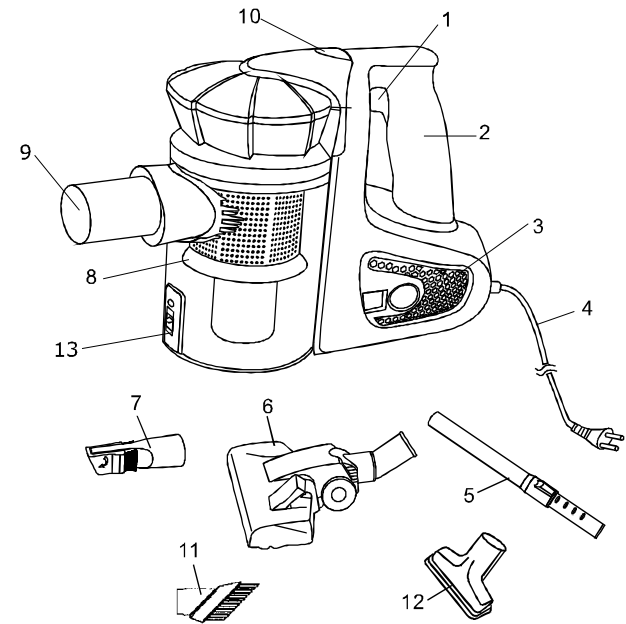

1. ON/OFF button
2. Handle
3. Air vent
4. Power cord
5. Telescopic aluminum tube
6. Floor brush
7. 2 in 1 brush
8. Dust compartment
9. Air entry
10. Dust compartment lock
11. Fabric brush
12. Flat nozzle
13. Dust compartment unlock

USAGE

Transporting your Hoover

To move your Hoover around you need to unplug it and transport it by its handle. Never move your Hoover by pulling on the power cord

ASSEMBLY INSTRUCTIONS

Note: Before assembling the appliance for the first time, please ensure all the parts have been provided.

Note: only transport you appliance on its original packaging to avoid damaging it.

Note: Always unplug the Hoover before assembling or disassembling

Assembling the tube and the accessories (Picture 1)

- (1) Insert the telescopic aluminum tube into the adaptor
- (2) Connect the brush at the other end of the tube

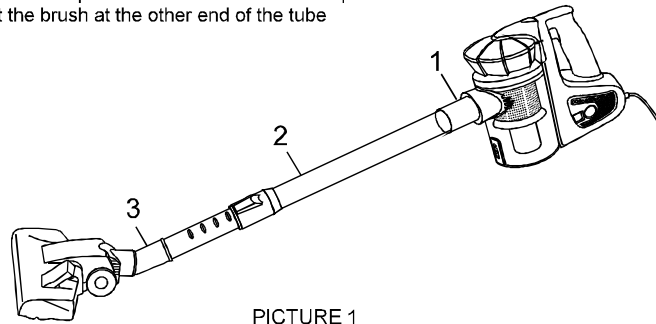

PICTURE 1

Accessories (Picture 2)

- The 2 in 1 brush can be used to clean up sofa edges and corners etc.
 The straight flat nozzle can be used to clean edges and hard to reach places
 The fabric brush can be used to clean soft furnishings
 The flat nozzle can be used to clean sofas and chairs, mattresses and curtains, etc.
- (1) Insert the connector.
 - (2) Connect the appropriate accessory

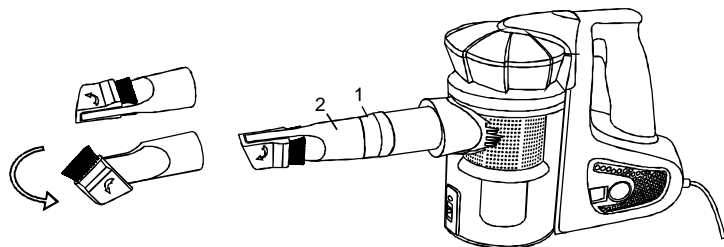

PICTURE 2

Controls

Power cord:

- . Unroll the power cord and plug it into a compatible socket.
- . Push the ON/OFF button to switch the appliance on.
- . Unplug after usage.

Use the cleaning accessories

Flat floor brush

- Pos.1: with hair brushes out on hard floors Pos.2: hair hidden away to Hoover carpets

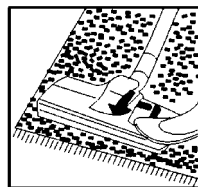
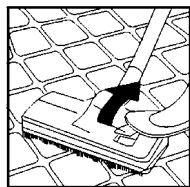

Straight flat nozzle

To clean radiators and any hard to reach corners



Small brush

To clean curtains, shelves, books and other delicate objects



Emptying the dust compartment

Empty the dust compartment regularly, specially if you note a difference in the Hoover's efficiency

WARNING: Unplug the hoover before emptying the dust compartment

Method I to empty the dust compartment

- Hold the appliance over a trash can, press the button to open the dust compartment and let the dirt drop out. (PICTURE 3).
- . Close the dust compartment by pressing the lid back on till you hear a clicking sound
 - . Place the dust compartment back on till it clicks into place.

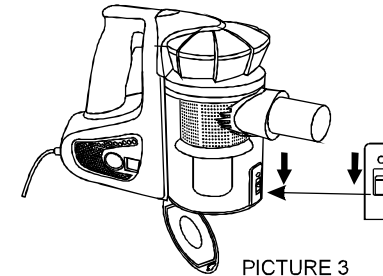

PICTURE 3

Method II to empty the dust compartment

- . Open the dust compartment by pressing the button to unlock it. (Picture 4) and pull as indicated on (PICTURE 5)
- . Empty the dust compartment into a trash bin after clicking the button as shown in (PICTURE 6).
- . Close the dust compartment by clicking the lid back into place.
- . Slit the dust compartment back into place till you hear a click.

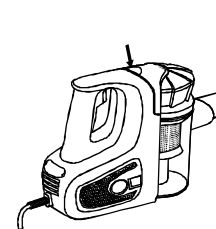

PICTURE 4

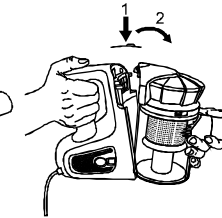

PICTURE 5

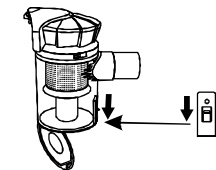

PICTURE 6

Cleaning the filters and the filter mesh back into their due places

Warning: When the filters are clogged with dust, the suction capacity will be affected noticeably, you will then need to clean them to get the hoover to its full capacity. Keeping the filters clean will prolong your hoovers lifespan.

Never use the hoover without its filters.

IMPORTANT: Set the hoover on the floor before cleaning the filters.

- . Take the dust compartment off the appliance by pushing on the button to unlock it.
- . Take the lid off by twisting it anticlockwise (PICTURE 7), take the filters off (PICTURE 8) as well as the filter mesh (PICTURE 9).

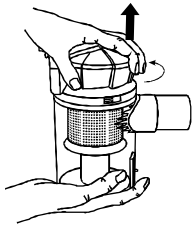

PICTURE 7

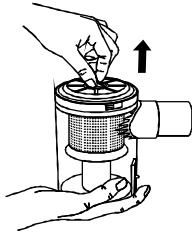

PICTURE 8

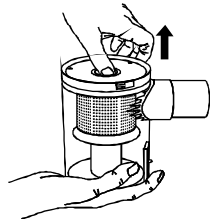

PICTURE 9

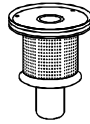

Air entry filter (PICTURE 10)

Clean the air filter before putting the Hoover back together.

You can get the air filter inside the mesh. Take the mesh off and press the locket down to expose the filter.

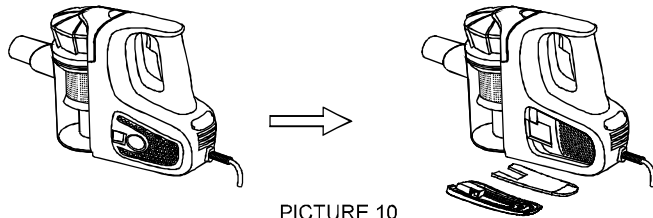

PICTURE 10

To simplify cleaning, tap the filter and the mesh above a trash bin. You can rinse them clean under warm water if necessary. (PICTURE 11).

Important: a brush would be too hard on the filters, only clean them under running warm water.

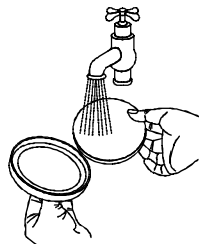

PICTURE 11

NOTE: After cleaning, the filter mesh should be completely dried before being put back into place to avoid damaging the appliance. We suggest letting it air dry for at least 24 hours after cleaning.

Put the filters and the filter mesh back into their due places

Put the mesh back into place by aligning the triangular mark on the top of the mesh with the one on the dust compartment. (PICTURE 12).

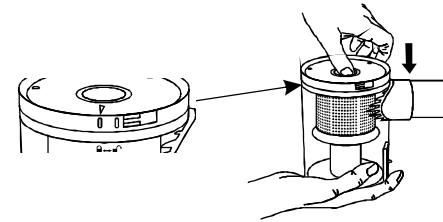

PICTURE 12

Put the filters back into place, (Picture 13), before closing the lid by turning it clockwise till the triangular marks align (PICTURE 14).

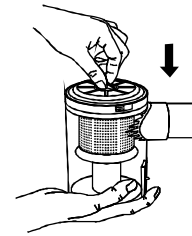

PICTURE 13

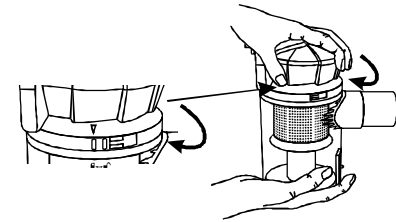

PICTURE 14

. Get the dust compartment back into its initial position (PICTURE 15) and press until you hear a clicking sound (PICTURE 16).

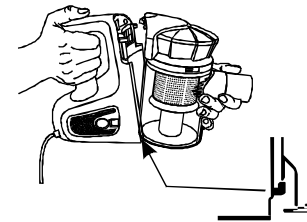

PICTURE 15

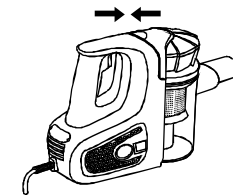

PICTURE 16

Place the filter back into place and close the grill (PICTURE 17)

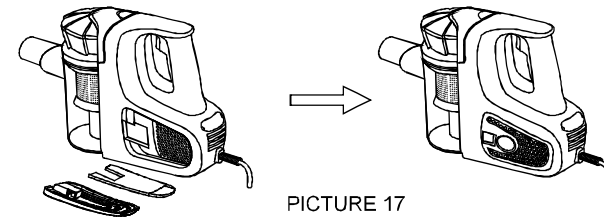

PICTURE 17

CLEANING AND MAINTENANCE

Maintenance

WARNING: Always unplug the appliance before performing any cleaning or maintenance task

Important information regarding cleaning

Filters should be cleaned regularly and thoroughly to ensure the appliance performs at its best

Empty the dust compartment and clean the Hoover after usage

NOTE: do not use the appliance with ensuring all the filters are in place and fully dry

To clean the filters, rinse then with warm water and let the dry completely before putting them back on Do not use damp filters as this could damage the appliance

Do not dry the filters with a hairdryer

Do not use any solvent or flammable substance to clean the Hoover

Only clean the external parts of the Hoover

Only use a soft, slightly damp cloth with a mild detergent to clean the Hoover.

Dry all the accessories and the Hoover itself thoroughly after cleaning with a soft cloth. Accessories cannot be cleaned in the dishwasher

ENVIRONMENT



CAUTION :

Do not dispose of this product as it has with other household products. There is a separation of this waste product into communities, you will need to inform your local authorities about the places where you can return this product. In fact, electrical and electronic products contain hazardous substances that have harmful effects on the environment or human health and should be recycled. The symbol here indicates that electrical and electronic equipment should be chosen carefully, a wheeled waste container is marked with a cross.

Adeva SAS / H.Koenig Europe - 8 rue Marc Seguin, 77290 Mitry-Mory, France
www.hkoenig.com - sav@hkoenig.com - contact@hkoenig.com - Tél: +33 1 64 67 00 05

FRANCAIS

MISES EN GARDE IMPORTANTES

Lire attentivement le manuel d'instructions avant de vous servir de cet appareil. Conserver le présent manuel d'instructions.

- Vérifier que la tension de l'installation électrique correspond bien à celle indiquée sur l'appareil.
- L'utiliser en suivant les indications de la notice.
- Ne jamais utiliser cet appareil à proximité de projections d'eau.
- Ne jamais utiliser cet appareil avec les mains mouillées ou humides.
- Aviser les utilisateurs potentiels de ces consignes.
- Ne jamais laisser l'appareil sans surveillance lorsqu'il est en cours d'utilisation.
- L'appareil doit être utilisé conformément à sa destination. Aucune responsabilité ne saurait être engagée pour tout dommage, éventuellement, causé par une utilisation incorrecte ou une mauvaise manipulation.
- Afin de protéger les enfants, ne pas laisser traîner les emballages (sac en plastique, carton, polystyrène . . .) et ne jamais les laisser jouer avec les films en plastique :

AVERTISSEMENT

- De temps à autre, vérifier le cordon d'alimentation électrique en recherchant d'éventuels dommages.
- Ne jamais plonger l'appareil dans l'eau ou dans un autre liquide, et ce, pour quelque raison que ce soit.
- Ne jamais installer l'appareil à proximité de surfaces chaudes.
- Ne pas se servir d'un appareil dont le cordon ou la fiche est endommagé(e), ou après qu'il ait connu un dysfonctionnement ou avoir été endommagé en quoi que ce soit.
- Si le câble d'alimentation est endommagé, il doit être remplacé par le fabricant, son service après-vente ou une personne de qualification similaire afin d'éviter tout danger.

- **Débrancher le câble d'alimentation du réseau électrique avant toute opération de nettoyage, de maintenance et de montage d'accessoires.**

- Installer toujours cet appareil dans un environnement sec.
- Ne jamais se servir d'accessoires non recommandés par le constructeur. Ceux-ci pourraient constituer un danger pour l'utilisateur et risqueraient d'endommager l'appareil.
- Ne jamais utiliser de cordon électrique ou connecteur autre que celui fourni avec l'appareil.
- Ne jamais déplacer l'appareil en le tirant par le cordon d'alimentation électrique et Veiller à ce que le cordon d'alimentation électrique ne puisse pas être coincé de quelque façon que ce soit.
- Ne pas enrouler le cordon d'alimentation électrique autour de l'appareil et ne pas le plier.
- Veiller à ce que le cordon d'alimentation électrique n'entre jamais en contact avec les parties chaudes de cet appareil.
- S'assurer que l'appareil ait refroidi avant de le nettoyer et de le ranger.
- **Cet appareil ne peut pas être utilisé par des enfants âgés de moins de 8 ans et par des personnes ayant des capacités physiques, sensorielles ou mentales réduites ou dénuées d'expérience ou de connaissance, s'ils (si elles) sont correctement surveillé(e)s ou si des instructions relatives à l'utilisation de l'appareil en toute sécurité leur ont été données et si les risques encourus ont été appréhendés.**
- Les enfants ne doivent pas jouer avec l'appareil.
- Le nettoyage et l'entretien par l'utilisateur ne doivent pas être effectués par des enfants sans surveillance.

AVERTISSEMENT MISES EN GARDE SPÉCIFIQUES À CET APPAREIL

- Ne jamais utiliser de produits abrasifs ou de solvants pour nettoyer l'aspirateur.
- Ne jamais utiliser cet appareil pour aspirer des produits liquides.
- Ne pas faire rouler l'appareil sur son câble.
- Ne pas utiliser cet appareil pour aspirer des bouts de cigarettes, des allumettes allumées ou des cendres chaudes.
- Ne pas utiliser l'aspirateur sur des surfaces humides.
- S'assurer de ne jamais encombrer les zones de prises d'air.
- Ne pas utiliser cet aspirateur pour aspirer des épingles, des ficelles, du ciment, du plâtre, ou tout autre matériel de construction ou de décoration. Cela pourrait endommager l'appareil.
- Cet appareil peut être utilisé par des enfants âgés d'au moins 8 ans, à condition qu'ils bénéficient d'une surveillance ou qu'ils aient reçu des instructions quant à l'utilisation de l'appareil en toute sécurité et qu'ils comprennent bien les dangers encourus.
- Le nettoyage et l'entretien par l'utilisateur ne doivent pas être effectués par des enfants, à moins qu'ils ne soient âgés de plus de 8 ans et qu'ils soient sous la surveillance d'un adulte.
- Conserver l'appareil et son câble hors de portée des enfants âgés de moins de 8 ans.
- Veuillez conserver ce document à disposition et le remettre au futur propriétaire en cas de cession de votre appareil

Après l'utilisation, ne tirez pas sur le câble d'alimentation lorsque vous voulez arrêter le fonctionnement de l'appareil.

Ne faites pas rouler l'appareil sur le câble pendant l'utilisation.

N'aspirez pas de cigarette ni de cendres incandescentes.

N'aspirez pas d'eau ni aucun autre liquide.

N'aspirez pas des objets coupants ou trop lourds.

Ne placez pas l'appareil près d'une source de chaleur.

En ce qui concerne les informations détaillées sur l'utilisation de l'appareil en toute sécurité et des précautions qui concerne l'entretien par l'utilisateur, référez-vous à la section "UTILISATION" et "NETTOYAGE ET ENTRETIEN".

Description des pièces :

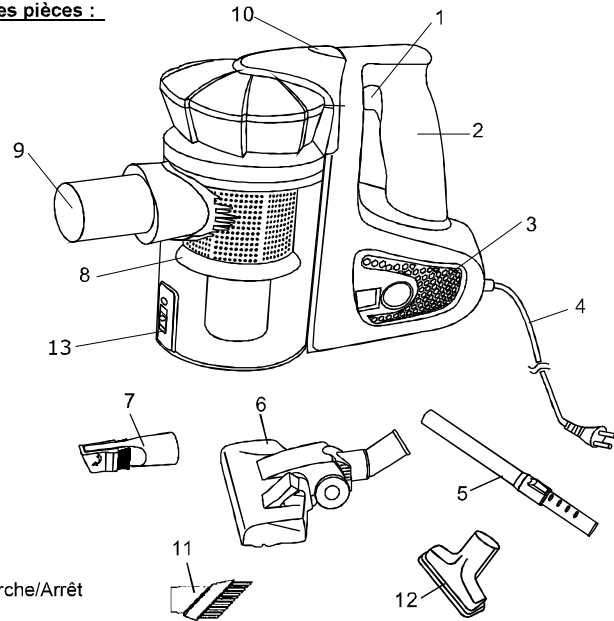

1. Bouton Marche/Arrêt
2. Poignée
3. Grille de sortie d'air
4. Câble d'alimentation
5. Tube en aluminium
6. Brosse pour les sols
7. Brosse 2 en 1
8. Compartiment à poussière
9. Entrée d'air
10. Bouton de déverrouillage du bac à poussière
11. Brosse à tissu
12. Suceur plat
13. Bouton d'ouverture du bac à poussière

UTILISATION

Transporter votre aspirateur

Pour déplacer votre aspirateur, débranchez le câble d'alimentation de la prise murale et portez-le par la poignée.

Ne tirez pas et ne déplacez pas l'aspirateur par le câble d'alimentation.

Méthode d'assemblage

Remarque : Avant l'assemblage, veuillez vérifier que toutes les pièces énumérées dans la liste sont incluses.

Remarque : Transportez ou expédiez toujours l'appareil dans son emballage d'origine pour éviter tout dommage.

Remarque : Débranchez toujours le câble d'alimentation de la prise murale avant d'ajouter ou d'enlever un accessoire.

Assemblage du tube et des accessoires (SCHÉMA 1)

(1) Insérer le tube télescopique en aluminium dans l'adaptateur

(2) Fixez la brosse à l'autre extrémité du tube



SCHÉMA 1

Accessoires (SCHÉMA 2)

La brosse 2 en 1 est utilisée pour nettoyer les côtés des canapés et dans les coins, etc.

Le suceur plat est utilisé pour nettoyer les fentes profondes et endroits difficiles à atteindre.

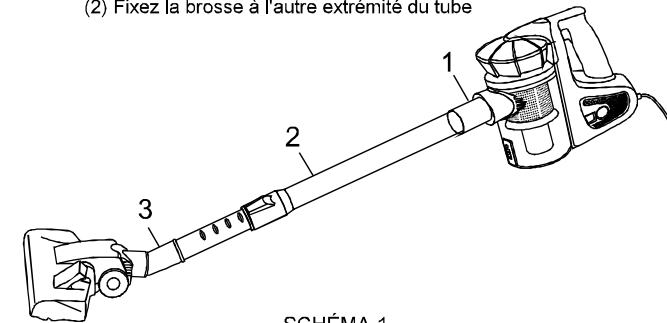
La brosse à tissu est utilisée pour nettoyer les pièces d'ameublement.

Le suceur plat est utilisé pour le nettoyage des canapés, des chaises, des sofas, des matelas, des rideaux, etc.

(1) Insérez le connecteur dans l'orifice de l'arrivée d'air de l'appareil.

(2) Connectez les accessoires appropriés au connecteur.



SCHÉMA 2

Contrôles

Alimentation et câble d'alimentation

. Déroulez le câble et branchez-le à une prise murale d'alimentation.

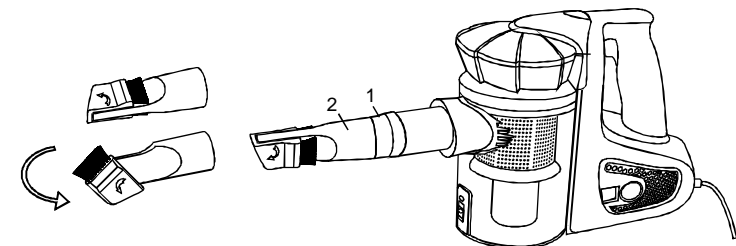
. Appuyez sur le bouton Marche/Arrêt pour démarrer le moteur.

. Après l'utilisation, débranchez le câble d'alimentation de la prise murale et enroulez le câble.

Utilisation des accessoires de nettoyage
Brosse double position moquette / sols.
Pos.1: poils allongés, pour les sols durs

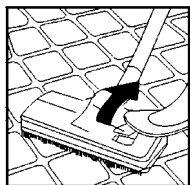

Suceur plat
Pour nettoyer les radiateurs, les coins, les bords, les tiroirs etc.

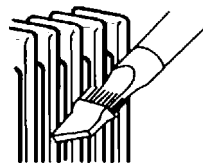

Vider le bac à poussière

Videz le bac à poussière aussi souvent que possible ou lorsque la puissance d'aspiration est réduite.

AVERTISSEMENT : Le câble d'alimentation doit être débranché de la prise d'alimentation avant de vider le bac à poussière.

Méthode I pour vider le bac à poussière

Maintenez l'appareil au-dessus d'une poubelle, appuyez sur le bouton d'ouverture du bac à poussière pour ouvrir le fond et libérer les saletés (SCHÉMA 3).

- . Fermez le fond du bac à poussière en pressant la base vers le haut jusqu'à ce qu'elle s'enclenche.
- . Remplacez le bac à poussière dans le produit en l'insérant dans la fente jusqu'à ce qu'il s'enclenche.



SCHÉMA 3

Méthode II pour vider le bac à poussière:

- . Enlevez le bac à poussière du produit en appuyant sur le bouton de déverrouillage (SCHÉMA 4) et en tirant le bac à de poussière hors du produit comme indiqué par le sens de la flèche (SCHÉMA 5)
- . En tenant le bac à poussière au-dessus d'une poubelle, appuyez sur le bouton d'ouverture comme indiqué (SCHÉMA 6), le fond du bac de poussière s'ouvrira pour libérer les saletés.
- . Fermez le fond du bac à poussière en pressant la base vers le haut jusqu'à ce qu'elle s'enclenche.
- . Remplacez le bac à poussière dans le produit en l'insérant dans la fente jusqu'à ce qu'il s'enclenche.

Pos.2: poils rétractés, pour les moquettes

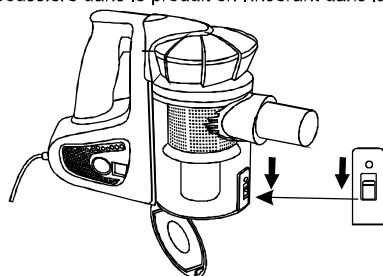
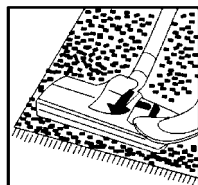

Petite brosse
Pour nettoyer les rideaux, les étagères, les livres et les autres objets délicats



SCHÉMA 4

SCHÉMA 5

SCHÉMA 6

Nettoyer les filtres et le filet de filtration

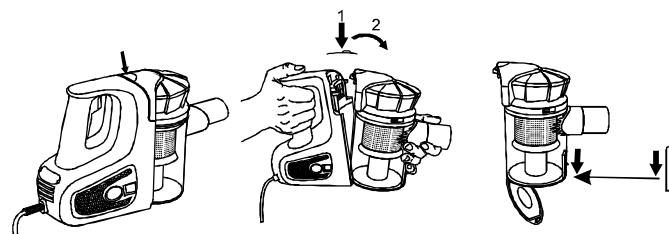
Avertissement: Lorsque les filtres sont couverts de poussière ou si la puissance d'aspiration diminue considérablement, veuillez nettoyer le filtre, ce qui améliorera la performance de l'aspirateur et prolongera sa durée de vie.

N'utilisez jamais l'aspirateur si les filtres ne sont pas en place.

IMPORTANT: Veuillez poser l'aspirateur sur le sol avant de nettoyer le filtre.

- . Enlevez le bac à poussière du produit en appuyant sur le bouton de déverrouillage et en tirant le bac à de poussière hors du produit.
- . Enlevez le couvercle en le tournant dans le sens contraire des aiguilles d'une montre (SCHÉMA 7), enlevez les filtres (SCHÉMA 8) et le filet de filtration (SCHÉMA 9).



SCHÉMA 7



SCHÉMA 8

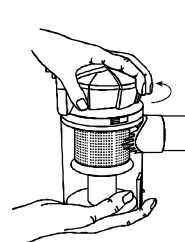

SCHÉMA 9



Filtre de sortie d'air (SCHÉMA 10)

Le filtre de sortie d'air nettoie l'air une dernière fois avant de quitter l'aspirateur.

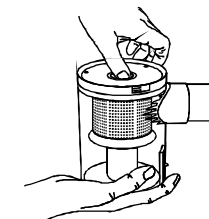
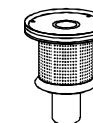
Vous pouvez accéder et nettoyer le filtre d'échappement d'air comme suit: il est situé à l'arrière de l'aspirateur à l'intérieur de la grille.

Enlevez la grille en pressant le loquet vers le bas pour exposer le filtre situé à l'intérieur de la grille.



SCHÉMA 10

.Pour faciliter le nettoyage, tenez les filtres et / ou le filet de filtration au-dessus d'une poubelle et tapotez doucement les côtés. Si nécessaire, rincez-les sous l'eau courante (SCHÉMA 11).

Important : Une brosse causerait des dommages sur les filtres.

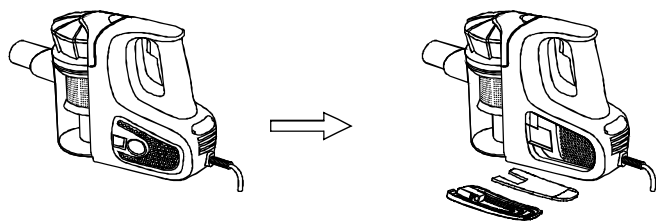

SCHÉMA 11

REMARQUE : Après le nettoyage, le filet de filtration doit être complètement sec avant de le remettre en place dans le produit pour éviter tout dommage possible sur l'appareil. Nous vous suggérons de le laisser sécher à l'air pendant au moins 24 heures après le nettoyage.

Remettre en place les filtres et le filet de filtration

Remettez le filet de filtration dans le bac en alignant la marque du triangle (sur la plaque supérieure du filet) avec la marque sur le côté du bol (SCHÉMA 12).

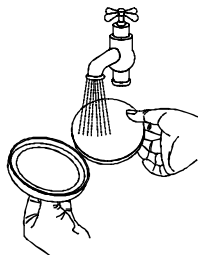

SCHÉMA 12

Remettez les filtres sur la plaque supérieure du filet de filtration (schéma 13), puis fermez le couvercle en le tournant dans le sens des aiguilles d'une montre en alignant la marque du triangle (sur le côté du couvercle) avec la marque située sur le côté du bac (SCHÉMA 14).



SCHÉMA 13

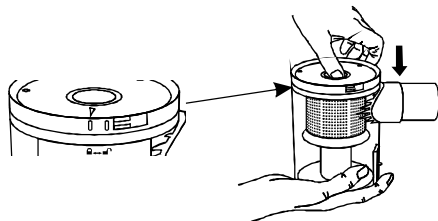

SCHÉMA 14

. Remplacez le bac à poussière dans l'aspirateur en l'insérant simplement dans sa position initiale (SCHÉMA 15) et fermez-le en vous assurant qu'il se verrouille en position (SCHÉMA 16).

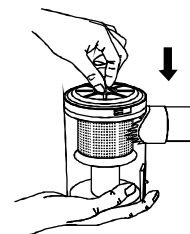

SCHÉMA 15

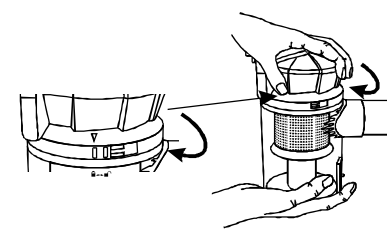

SCHÉMA 16

Remettez le filtre de sortie d'air en place et fermez la grille (SCHÉMA 17)

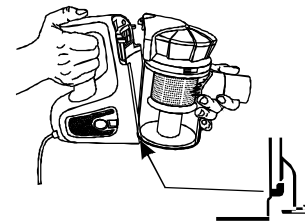

SCHÉMA 17

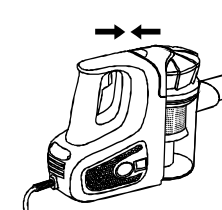
NETTOYAGE ET ENTRETIEN

Entretien

AVERTISSEMENT : Débranchez toujours le câble d'alimentation de la prise murale avant de procéder à un entretien ou au remplacement d'un accessoire.

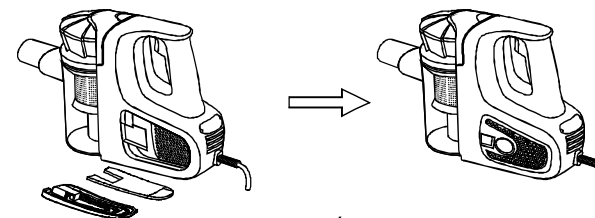
REMARQUE : Afin de maximiser les performances de votre aspirateur, vous devez nettoyer vos filtres régulièrement.

Informations importantes concernant le nettoyage

Les filtres doivent être nettoyés régulièrement pour assurer une meilleure performance d'aspiration, pour empêcher toute surchauffe et dommages sur votre aspirateur.

Après l'utilisation de l'appareil, il est recommandé de nettoyer l'aspirateur lorsque vous videz le bac à poussière.

REMARQUE : Ne faites jamais fonctionner l'aspirateur si les filtres sont mouillés ou humides ou sans que TOUS les filtres soient en place.

Lavez les filtres dans de l'eau tiède savonneuse, rincez-les dans de l'eau froide et laissez-les complètement sécher.

Rincez le filet de filtration dans de l'eau tiède et faites-le complètement sécher.

L'utilisation de filtres humides ou mouillés risque d'endommager les filtres et pourrait causer de graves dommages sur l'aspirateur

N'utilisez pas de sèche-cheveux pour sécher les filtres. Ne nettoyez pas l'aspirateur, les éléments ou les accessoires avec de l'essence ou tout autre liquide ou solvant inflammable, etc.

Nettoyez uniquement les surfaces extérieures de l'aspirateur.

Utilisez seulement un chiffon humide et un détergent doux pour nettoyer l'aspirateur.

Après le nettoyage, essuyez toute humidité sur l'aspirateur, ses composants et les accessoires avec un chiffon sec.

Ne lavez pas les accessoires, les composants ou les accessoires dans un lave-vaisselle.

ENVIRONNEMENT



ATTENTION :

Vous ne devez pas vous débarrasser de cet appareil avec vos déchets ménagers. Un système de collecte sélective pour ce type de produit est mis en place par les communes, vous devez vous renseigner auprès de votre mairie afin d'en connaître les emplacements. En effet, les produits électriques et électroniques peuvent contenir des substances dangereuses qui ont des effets néfastes sur l'environnement ou la santé humaine et doivent être recyclés. Le symbole ci-contre indique que les équipements électriques et électroniques font l'objet d'une collecte sélective, il représente une poubelle sur roues barrée d'une croix.

Adeva SAS / H.Koenig Europe - 8 rue Marc Seguin, 77290 Mitry-Mory, France
www.hkoenig.com - sav@hkoenig.com - contact@hkoenig.com - Tél: +33 1 64 67 00 05

DEUTSCH

WICHTIGE HINWEISE

Lesen Sie die Bedienungsanleitung durch, bevor Sie dieses Gerät benutzen. Bewahren Sie diese Bedienungsanleitung gut auf.

- Überprüfen Sie, ob die Spannung der elektrischen Anlage der Spannung auf dem Gerät entspricht.
- Verwenden Sie das Gerät nur gemäß den Erläuterungen dieses Handbuchs.
- Verwenden Sie dieses Gerät nicht in der Nähe von spritzendem Wasser.
- Verwenden Sie dieses Gerät nicht mit nassen oder feuchten Händen.
- Beraten Sie die potenziellen Nutzer gemäß dieser Anleitung.
- Lassen Sie das Gerät nicht unbeaufsichtigt, wenn es im Einsatz ist.
- Das Gerät muss für den vorgesehenen Zweck verwendet werden. Es erfolgt keine Haftung für Schäden, die möglicherweise durch unsachgemäßen Gebrauch oder die unsachgemäße Handhabung entstehen.
- Um Kinder zu schützen, lassen Sie keine Verpackungs- und Kunststoffteile liegen und lassen Sie Kinder nicht damit spielen (Plastikbeutel, Karton, Polystyrol ...)

WARNUNG

- Überprüfen Sie von Zeit zu Zeit das Netzkabel auf Schäden.
- Tauchen Sie das Gerät niemals aus irgendeinem Grund in Wasser oder andere Flüssigkeiten.
- Stellen Sie das Gerät nicht in die Nähe von heißen Oberflächen.
- Verwenden Sie das Gerät nicht, wenn das Netzkabel oder der Stecker beschädigt wurde,

oder nachdem Sie eine Fehlfunktion bemerken oder etwas anderes beschädigt wurde.

- Wenn das Stromkabel beschädigt ist, muss vom Hersteller, einem Kundendienst oder Einer ähnlich qualifizierten Person ersetzt werden, um eine Gefahr zu vermeiden.
- Entfernen Sie das Stromkabel vor jeder Reinigung, Wartung und Installation von Zubehör.
- Installieren Sie dieses Gerät immer in einer trockenen Umgebung.
- Verwenden Sie kein Zubehör, das nicht vom Hersteller empfohlen wird. Diese könnten eine Gefahr für den Benutzer darstellen und kann das Gerät beschädigen.
- Verwenden Sie keine anderen Kabel oder Stecker, als die mit dem Gerät mitgeliefert wurden.
- Stellen Sie das Gerät nicht durch Ziehen am Netzkabel aus und stellen Sie sicher, dass das Netzkabel nicht in irgendeiner Weise eingeklemmt wird.
- Wickeln Sie das Netzkabel nicht um das Gerät herum und biegen Sie es nicht.
- Stellen Sie sicher, dass das Netzkabel niemals in Kontakt mit den heißen Teilen des Geräts kommt.
- Stellen Sie sicher, dass das Gerät vor der Reinigung und Lagerung abkühlt.
- Das Gerät kann nicht durch Kinder im Alter von 8 Jahren und Menschen mit körperlichen, sensorischen oder geistigen Fähigkeiten oder mangelnder Erfahrung oder Wissen verwendet werden, außer wenn sie ordnungsgemäß überwacht werden oder ihnen korrekte Anweisungen zur Verwendung der Geräte gegeben werden und wenn die Risiken mitgeteilt wurden.
- Kinder sollten nicht mit dem Gerät spielen.
- Die Reinigung und Wartung durch den Benutzer sollte nicht von Kindern ohne Aufsicht erfolgen.

WARNUNG HINWEISE FÜR DIESES PRODUKT

- Verwenden Sie niemals Scheuermittel oder Lösungsmittel, um den Staubsauger zu reinigen.
- Verwenden Sie dieses Gerät nicht, um Flüssigkeiten aufzusaugen.
- Ziehen Sie das Gerät nicht am Kabel.
- Verwenden Sie dieses Gerät nicht, um Zigarettenkippen, angezündete Streichhölzer oder heiße Asche aufzusaugen.
- Verwenden Sie den Staubsauger nicht auf nassen Oberflächen.
- Stellen Sie sicher, dass die Luft Öffnungen nie zustehen.
- Verwenden Sie diesen Staubsauger nicht um Stifte, Zeichenketten, Zement, Gips oder andere Bauteile oder Dekomaterial zu saugen.
- Dieses Gerät darf von Kindern ab 8 Jahren benutzt werden, sofern diese beaufsichtigt werden oder eine Einweisung in den sicheren Gebrauch des Geräts erhalten haben und die damit verbundenen Gefahren verstehen.
- Kinder dürfen das Gerät nur reinigen oder pflegen, wenn sie mindestens 8 Jahre alt sind und von einem Erwachsenen beaufsichtigt werden.
- Kinder dürfen das Gerät nur reinigen oder pflegen, wenn sie mindestens 8 Jahre alt sind und von einem Erwachsenen beaufsichtigt werden.
- Bitte halten Sie dieses Dokument bereit und geben Sie es im Falle einer Übertragung Ihres Gerätes an den zukünftigen Besitzer weiter.

Ziehen Sie nach der Verwendung nicht am Netzkabel, wenn Sie den Betrieb des Gerätes stoppen möchten.

Rollen Sie, während der Benutzung des Gerätes, nicht über das Kabel.

Saugen Sie keine heiße Asche oder Zigaretten ein.
 Saugen Sie kein Wasser oder andere Flüssigkeiten ein.
 Saugen Sie keine scharfen oder schweren Gegenstände.
 Stellen Sie das Gerät nicht in die Nähe einer Wärmequelle.

**Ausführliche Informationen zur sicheren Verwendung die Maschine und
 Vorsichtsmaßnahmen der Wartung durch den Benutzer, sind den Kapiteln "VERWENDUNG"
 und "REINIGUNG UND WARTUNG" zu entnehmen.**

Beschreibung der Teile :

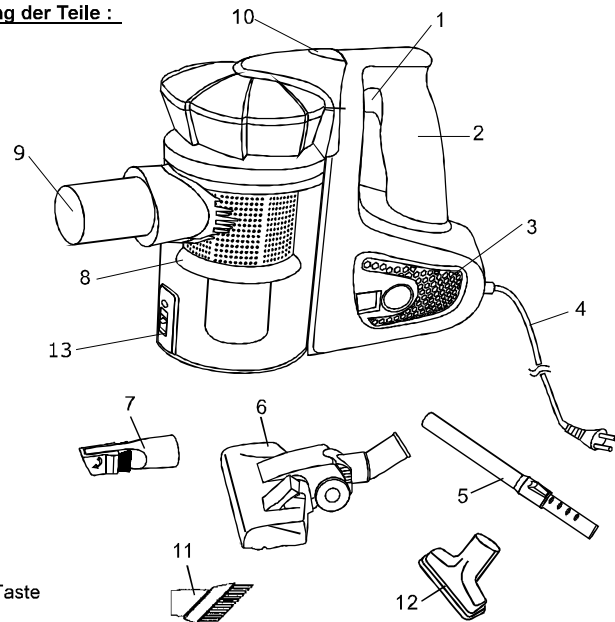

- 1. Ein / Aus-Taste
- 2. Handgriff
- 3. Luftaustrittsgitter
- 4. Stromkabel
- 5. Aluminiumrohr
- 6. Bürste für Böden
- 7. Bürste 2 in 1
- 8. Staubkammer
- 9. Lufteinlass
- 10. Entriegelungsknopf der Staubbehälter
- 11. Bürste Stoff
- 12. Crevice
- 13. Staubbehälter Freigabetaste

VERWENDUNG

Den Staubsauger transportieren

Um Ihren Staubsauger zu bewegen, ziehen Sie das Netzkabel aus der Steckdose und nehmen Sie es am Griff.
 Ziehen Sie nicht an dem Netzkabel um den Staubsauger zu bewegen.

Montage

Hinweis: Überprüfen Sie bitte vor der Montage, dass alle Teile in der Liste aufgezählt sind.
 Hinweis: Transportieren oder versenden Sie das Gerät immer in der Originalverpackung, um Schäden zu vermeiden.
 Hinweis: Ziehen Sie immer das Netzkabel aus der Steckdose, bevor Sie Zubehör hinzufügen oder entfernen.

Montage des Rohres und des Zubehörs (ABBILDUNG 1)

- (1) Legen Sie die Teleskop-Aluminium-Rohr in den Adapter
- (2) Bringen Sie den Pinsel an das andere Ende des Rohres



ABBILDUNG 1

Zubehör (ABBILDUNG 2)

Die Bürste 2 in 1 wird verwendet, um die Seiten des Sofas und die Ecken usw. zu reinigen.
 Die Fugendüse wird verwendet, um tiefe Spalten und schwer zugängliche Stellen zu reinigen.
 Die Stoffbürste wird verwendet, um Polsterteile zu reinigen.
 Die platte Bürste ist für die Reinigung von Stühlen, Sofas, Matratzen, Vorhängen etc.
 (1) Stecken Sie den Stecker in das Loch vom Lufteinlass des Geräts.
 (2) Verbinden Sie das passende Zubehör mit dem Anschluss.

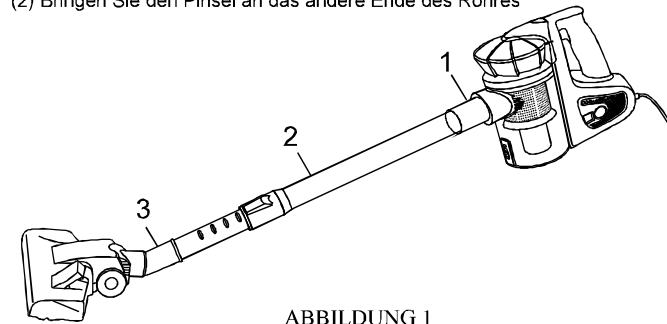

ABBILDUNG 2

Kontrollen

Netzteil und Netzkabel

- . Entrollen Sie das Kabel und stecken Sie es in eine Steckdose.
- . Drücken Sie die Ein / Aus-Taste, um den Motor zu starten.
- . Ziehen Sie das Netzkabel nach dem Gebrauch aus der Steckdose und wickeln Sie das Kabel auf.

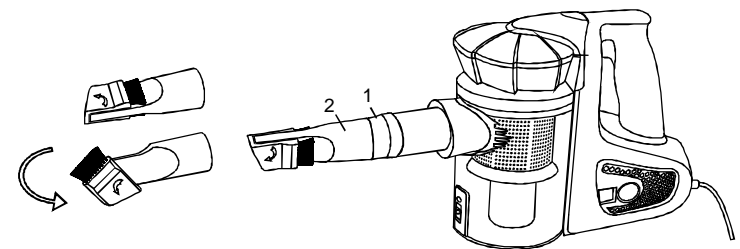
Verwenden von Reinigungszubehör

- Doppellage Pinsel Teppich / Bodenbeläge.
- Pos.1: lange Haare, für harte Böden
- Pos.2: zurückgezogene Haare, für Teppiche

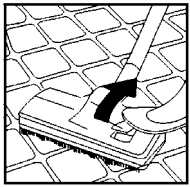

Fugendüse
So reinigen Sie Heizkörpern, Ecken, Kanten, Schubladen etc.

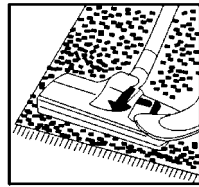

kleine Bürste
Vorhänge, Regale, Bücher und andere empfindliche Gegenstände reinigen

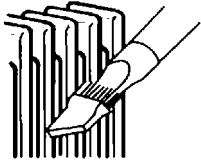

Leeren des Staubbehälters

Leeren Sie den Staubbehälter so oft wie möglich, oder wenn die Saugleistung reduziert ist.

WARNUNG: Das Netzkabel sollte aus der Steckdose gezogen werden, bevor Sie die Staubbehälter leeren.

Methode I zur Entleerung des Staubbehälters

Halten Sie das Gerät über einen Mülleimer, drücken Sie den Staubkammer Auslöseknopf, um den Boden zu öffnen und Schmutz zu entfernen (ABBILDUNG 3).

- Schließen Sie die Boden des Staubbehälters, indem Sie die Basis nach oben drücken, bis sie einrastet.
- Ersetzen Sie den Staubbehälter in dem Produkt, indem Sie es in den Steckplatz drücken, bis es einrastet.



ABBILDUNG 3

Methode II, zur Entleerung des Staubbehälters:

- Entfernen Sie den Staubbehälter des Produkts durch Drücken der Freigabetaste (ABBILDUNG 4) und ziehen Sie den Staubbehälter aus dem Gerät heraus, wie durch die Pfeilrichtung angegeben (ABBILDUNG 5)
- Halten Sie den Staubbehälter über einen Mülleimer, drücken Sie den Auslöseknopf, wie gezeigt (ABBILDUNG 6), der Boden des Staubbehälters öffnet sich, um den Schmutz zu lösen.
- Schließen Sie den Boden des Staubbehälters, indem Sie die Basis nach oben drücken, bis sie einrastet.
- Ersetzen Sie den Staubbehälter in dem Produkt, indem Sie es in den Steckplatz drücken, bis es einrastet.

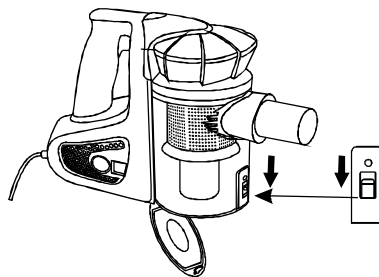

ABBILDUNG 4

ABBILDUNG 5

ABBILDUNG 6

Die Filter und das Filtergewinde reinigen

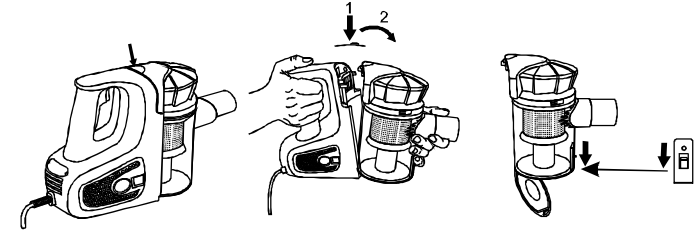
Warnung: Wenn die Filter mit Staub verstopft sind oder die Saugleistung erheblich abnimmt, reinigen Sie den Filter, um die Leistung des Staubsaugers zu verbessern und die Lebensdauer zu verlängern.

Verwenden Sie den Staubsauger niemals, wenn die Filter nicht vorhanden sind.

WICHTIG: Bitte stellen Sie den Staubsauger, vor der Reinigung des Filters, auf den Boden.

- Entfernen Sie den Staubbehälter des Gerätes durch Drücken der Freigabetaste und ziehen Sie das Fach, um Staub von dem Gerät.
- Entfernen Sie den Deckel gegen den Uhrzeigersinn (ABBILDUNG 7), entfernen Sie den Filter (ABBILDUNG 8) und das Filternetz (ABBILDUNG 9).



ABBILDUNG 7



ABBILDUNG 8

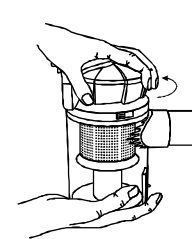

ABBILDUNG 9



Luftaustrittsfilter (ABBILDUNG 10)

Die Luftaustrittsfilter reinigt die Luft ein letztes Mal vor dem Verlassen des Staubsaugers. Sie können den Abluftfilter wie folgt reinigen: Es befindet sich auf der Rückseite des Staubsaugers im Raster.

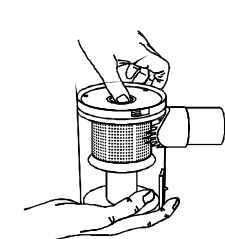
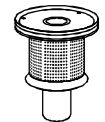
Entnehmen Sie das Raster, indem Sie die Verriegelung nach unten drücken, um den Filter in der freizulegen.



ABBILDUNG 10

Um Die Reinigung zu erleichtern, halten Sie den Filter und / oder Filternetz über einen Mülleimer und klopfen Sie leicht auf die Seiten. Falls erforderlich, unter fließendem Wasser abspülen (ABBILDUNG 11).

Wichtig: Eine Bürste kann zu Schäden an den Filtern führen.

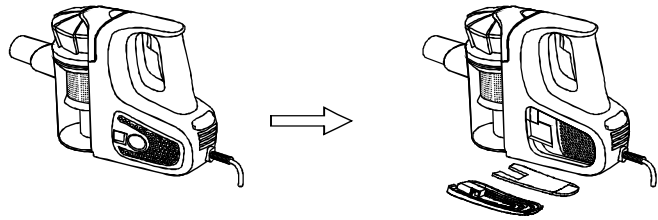

ABBILDUNG 11

HINWEIS: Nach der Reinigung müssen das Filternetz vollständig trocken sein, bevor es in das Gerät eingesetzt wird, um mögliche Schäden am Gerät zu vermeiden. Wir schlagen vor es nach der Reinigung für mindestens 24 Stunden an der Luft zu trocknen.

Filter und Filtergewinde ersetzen

Ersetzen Sie das Filternetz im Filterfach, richten Sie es auf die Markierung des Dreiecks aus (auf der oberen Platte des Netzes) mit der Markierung auf der Seite der Schüssel (ABBILDUNG 12).

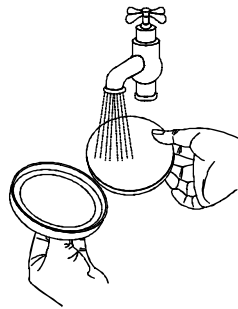

ABBILDUNG 12

Ersetzen Sie den Filter auf der oberen Platte des Filternetzes (ABBILDUNG 13) und schließen Sie die Abdeckung durch Drehen im Uhrzeigersinn, gemäß der Ausrichtung des Dreiecks (Seitenverkleidung) mit der Markierung auf der Seite der Schale (ABBILDUNG 14).



ABBILDUNG 13

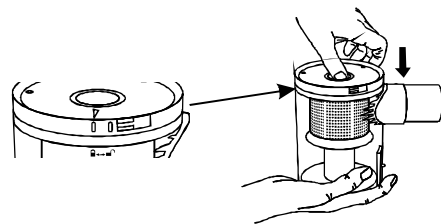

ABBILDUNG 14

Ersetzen Sie den Staubbehälter in dem Staubsauger durch einfaches Einstecken in die ursprüngliche Position (ABBILDUNG 15) und stecken Sie ihn ein, dass er an Ort und Stelle (ABBILDUNG 16) einrastet.

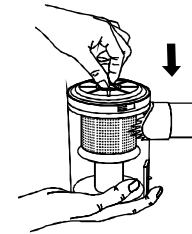

ABBILDUNG 15

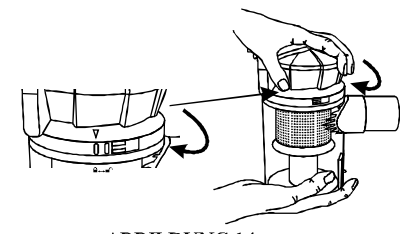

ABBILDUNG 16

Ersetzen Sie den Luftaustrittsfilter, lassen ihn einrasten und machen ihn zu (ABBILDUNG 17).

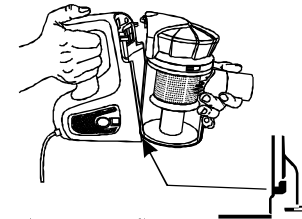

ABBILDUNG 17

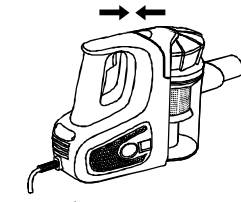
REINIGUNG UND PFLEGE

Wartung

ACHTUNG : Ziehen Sie das Netzkabel aus der Steckdose, bevor Sie Wartungsarbeiten oder den Austausch von Zubehör durchführen.

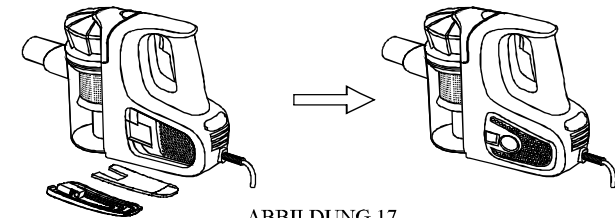
ACHTUNG : Um die Leistung Ihres Staubsaugers zu maximieren, sollten Sie Ihre Filter regelmäßig reinigen.

Wichtige Informationen über die Reinigung

Die Filter müssen regelmäßig gereinigt werden, um eine bessere Leistung beim Absaugen zu gewährleisten, eine Überhitzung und Schäden an Ihrem Staubsauger zu verhindern.

Nach der Verwendung des Geräts wird empfohlen, den Staubsauger zu reinigen, wenn Sie den Staubbehälter leeren.

ACHTUNG : Benutzen Sie niemals den Staubsauger, wenn die Filter nass oder feucht sind oder wenn nicht ALLE Filter an Ort und Stelle sitzen.

Die Filter in warmen Seifenwasser waschen, spülen Sie sie in kaltem Wasser ab und lassen Sie sie vollständig trocknen.

Spülen Sie die Filternetz in warmem Wasser und lassen Sie es vollständig trocknen.

Durch die Verwendung von feuchten oder nassen Filtern könnte der Filter beschädigt werden und eine ernste Gefahr für den Staubsauger darstellen.

Verwenden Sie keinen Fön, um die Filter zu trocknen.

Reinigen Sie den Staubsauger, die Elemente oder Zubehör nicht mit Benzin oder anderen brennbaren Flüssigkeiten oder Lösungsmittel, etc.

Reinigen Sie nur die Außenflächen des Staubsaugers.

Verwenden Sie nur ein feuchtes Tuch und ein mildes Reinigungsmittel, um den Staubsauger zu reinigen.

Nach der Reinigung wischen Sie Feuchtigkeit auf dem Staubsauger, seinen Komponenten und Zubehör mit einem trockenen Tuch ab.

Zubehör, Komponenten oder Zubehörteile nicht in der Spülmaschine waschen.

UMWELT



ACHTUNG :

Werfen Sie nicht dieses Produkt, wie es mit anderen Haushaltsprodukten hat. Es gibt eine Mülltrennung von diesem Produkt in Gemeinden, Sie müssen Ihre lokalen Behörden über die Orte, wo man dieses Produkt zurückgeben können zu informieren. In der Tat enthalten elektrische und elektronische Produkte gefährliche Stoffe, die schädliche Auswirkungen auf die Umwelt oder die menschliche Gesundheit haben und sollte recycelt werden. Das Symbol hier darauf hinweisen, dass elektrische oder elektronische Geräte sollten sorgfältig ausgewählt werden, ist ein fahrbarer Abfallbehälter mit einem Kreuz markiert.

Adeva SAS / H.Koenig Europe - 8 rue Marc Seguin, 77290 Mitry-Mory, France
www.hkoenig.com - sav@hkoenig.com - contact@hkoenig.com - Tél: +33 1 64 67 00 05

NEDERLANDS

BELANGRIJKE WAARSCHUWINGEN

Lees de handleiding voor het gebruik van dit apparaat. Bewaar deze handleiding.

- Controleer of de spanning van de elektrische installatie overeenkomt met die van het apparaat weergegeven.
- Het gebruik volgens de toelichting.
- Gebruik dit apparaat niet in de buurt van water spatten.
- Gebruik het apparaat niet met natte of vochtige handen nooit.
- Adviseer potentiële gebruikers van deze instructies.
- Laat het apparaat niet onbeheerd achter tijdens het gebruik.
- Het apparaat moet worden gebruikt voor het beoogde doel. Geen aansprakelijkheid kan worden gemaakt voor schade mogelijk veroorzaakt door verkeerd gebruik of onjuiste behandeling.
- Om kinderen te beschermen, niet om de verpakking (plastic zakken, karton, piepschuim, ...) te verlaten en nooit laat ze spelen met de plastic folie:

AVERTISSEMENT

- Van tijd tot tijd, controleer het netsnoer door te zoeken schade.
- Dompel het apparaat nooit in water of een andere vloeistof, en om welke reden dan ook.
- Gebruik het apparaat in de buurt van hete oppervlakken niet te installeren.
- Gebruik een toestel met een snoer of de stekker niet beschadigd is (e) of nadat hij ervaren een storing of zijn beschadigd door iets.
- Als het netsnoer beschadigd is, moet worden vervangen door de fabrikant, de klantenservice of een gelijkwaardig gekwalificeerd persoon om gevaar te vermijden.

- **Trek de netsnoer voordat een reiniging, onderhoud en installatie van accessoires.**
- Installeer altijd dit apparaat in een droge omgeving.
- Gebruik geen hulpstukken die niet door de fabrikant. Deze kunnen een gevaar voor de gebruiker vormen en kan het toestel beschadigen.
- Gebruik geen kabel of connector dan de bij het apparaat wordt geleverd.
- het apparaat niet te verplaatsen door aan het netsnoer en zorg dat het netsnoer niet kan worden geplakt op welke manier dan ook.
- niet Wikkel het snoer rond het apparaat en niet buigen.
- Zorg ervoor dat de stroomkabel nooit in contact komt met de hete delen van het apparaat.
- Zorg ervoor dat het toestel neer voor het reinigen en het opslaan is afgekoeld.
- **Dit apparaat kan niet worden gebruikt door kinderen van 8 jaar en mensen met een lichamelijke, zintuiglijke of verstandelijke vermogens of gebrek aan ervaring of kennis, ze (als ze) worden goed bewaakt (s) of instructies voor het gebruik van de apparatuur veilig gegeven aan hen en als de risico's werden aangehouden.**
- **Kinderen mogen niet spelen met het apparaat.**
- **De schoonmaak en het onderhoud door de gebruiker mag niet worden uitgevoerd door kinderen zonder toezicht.**

WAARSCHUWING

SPECIFIEKE PRODUCTSWAARSCHUWINGEN

- Gebruik nooit schuurmiddelen of oplosmiddelen om de stofzuiger te reinigen.
- Gebruik dit apparaat niet te gebruiken op te halen vloeistoffen.
- Rol de kabel niet om het apparaat.
- Gebruik dit apparaat niet te gebruiken op te halen sigarettenpeuken, aangestoken lucifers of hete as.
- Gebruik de stofzuiger niet op natte ondergrond.
- Zorg nooit rommel zones ventilatieopeningen.
- Gebruik deze stofzuiger niet gebruiken voor het pinnen, koorden, cement, gips of andere gebouw of decoratief materiaal zuigen. Dit kan het apparaat beschadigen.
- Na het gebruik van, niet de stroomkabel niet te trekken wanneer u de werking van het apparaat te stoppen.
- Dit apparaat mag worden gebruikt door kinderen vanaf 8 jaar en ouder indien dit gebeurt onder toezicht, als zij van tevoren instructies hebben ontvangen betreffende het veilige gebruik van het apparaat en als zij de mogelijke gevaren kennen.
- Reiniging en onderhoud mogen niet worden uitgevoerd door kinderen tenzij ze 8 jaar of ouder zijn en onder toezicht van een volwassene staan.
- Houd het apparaat en het snoer buiten bereik van kinderen onder de 8 jaar.
- Bewaar dit document bij de hand en geef het aan de toekomstige eigenaar in geval van overdracht van uw apparaat.

Zuig geen hete as of sigaretten.

Geen water of andere vloeistoffen opzuigen.

Geen scherpe of zware voorwerpen stofzuigen.

Plaats het apparaat niet in de buurt van een warmtebron.

Voor gedetailleerde informatie over veilig gebruik van het apparaat en voorzorgen voor het onderhoud door de gebruiker, wordt u verwezen naar de "GEBRUIK" en "REINIGING EN ONDERHOUD".

Omschrijving van de onderdelen:

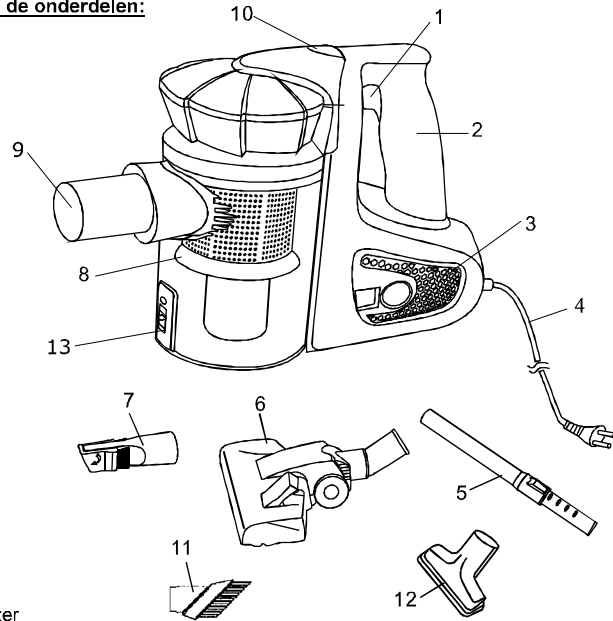

- 1. Aan / uit-knop
- 2. Handle
- 3. Luchtuitlaatrooster
- 4. Power Cable
- 5. aluminium buis
- 6. Borstel voor vloeren
- 7. Borstel 2 in 1
- 8. stofvak
- 9. Luchtinlaat
- 10. Laat de knop van de vuilnisbak
- 11. Borstel stof
- 12. Crevice
- 13. stofbak knop

GEBRUIK

Verplaatsen van uw stofzuiger

Om uw stofzuiger te verplaatsen, trek de stekker uit het stopcontact en neem het bij het handvat. Trek niet en niet bewegen de stofzuiger door de voedingskabel.

Hoe de stofzuiger in elkaar te zetten

- Opmerking : Vóór het monteren, controleer of alle onderdelen in de lijst worden opgenomen.
- Opmerking: Draag altijd of het apparaat te sturen in de originele verpakking te beschadiging te voorkomen.
- Opmerking: Haal altijd de stekker uit het stopcontact voordat u toevoegen of verwijderen van een accessoire.

Het monteren van de buis en toebehoren (figuur 1)

- (1) Plaats de telescopische aluminium buis in de adapter
- (2) Bevestig de borstel om het andere uiteinde van de buis

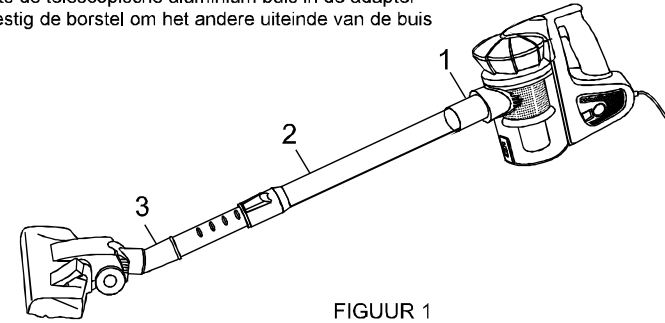

FIGUUR 1

Accessoires (figuur 2)

- De 2 in 1 borstel wordt gebruikt om hoeken en zijkanten van bijvoorbeeld een bank schoon te maken.
- De platte zuiger wordt gebruikt om de diepe scheuren reinigen en moeilijk bereikbare plaatsen. Van bekledingborstel wordt gebruikt voor de bekleding stukken reinigen.
- De kleine Platte Zuiger wordt gebruikt voor het reinigen van bankstellen, stoelen, banken, matrassen, gordijnen, enz.

- (1) Plaats de connector in de opening van de luchtinlaat van de inrichting.
- (2) Sluit de juiste accessoires om connector.

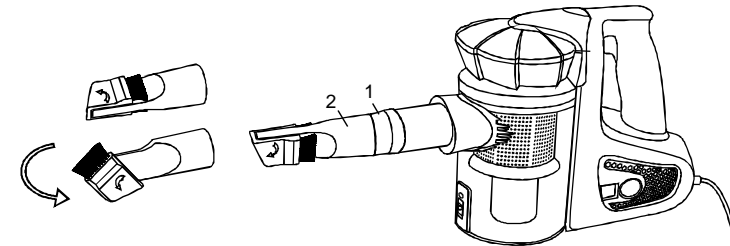

FIGUUR 2

Controle

Stroomvoorziening en stroomkabel

- . Rol de kabel en steek de stekker in een stopcontact macht.
- . Druk op de aan / uit-knop om de motor te starten.
- . Na gebruik, haal de stekker uit het stopcontact en wikkel de kabel.

Met behulp van reinigingsaccessoires

Dubbele positie borstel tapijt / vloeren.

Pos. 1: lang haar, voor harde vloeren

Pos. 2: haar teruggetrokken, voor tapijt

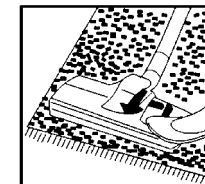
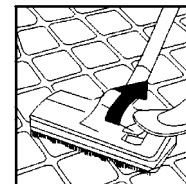

Platte zuiger
Voor het reinigen van radiatoren, hoeken, randen, laden, etc.

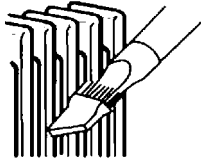

Kleine borstel
Om de gordijnen, planken, boeken en andere gevoelige objecten te reinigen



De stofcontainer legen

Leeg de vuilnisbak zo vaak mogelijk of wanneer de zuigkracht verminderd.

WAARSCHUWING: Het netsnoer moet losgekoppeld van het stopcontact voordat het legen van de prullenbak.

Methode I Om de stofcontainer te legen

Houd het apparaat boven een vuilnisbak, drukt u op de stofvak knop tot op de bodem te openen en leeg het vuil (figuur 3).

- Sluit de onderkant van de stofbak door op de voet omhoog totdat deze vastklikt.
- Vervang de stofbak in het product door deze in de sleuf tot deze vastklikt.

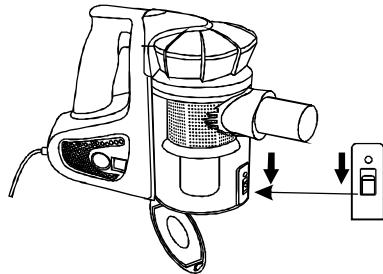

FIGUUR 3

Methode II Om de stofcontainer te legen:

Verwijder de stofbak van het product door op de knop (figuur 4) en trekken de stofbak uit het product zoals aangegeven door de richting van de pijl (figuur 5)

- Houdt het stof container over een vuilnisbak, druk op de knop zoals weergegeven (Figuur 6), de onderkant van de stof tank wordt geopend om het vuil los te maken.
- Sluit de onderkant van de stofbak door het indrukken van de basis naar boven tot het vastklikt.
- Vervang de stofbak in het product door deze in de sleuf tot deze vastklikt.

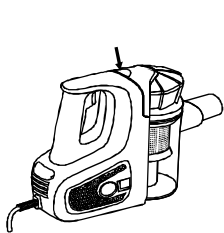

FIGUUR 4

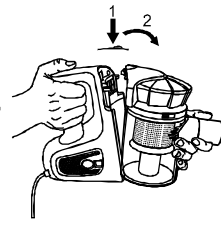

FIGUUR 5

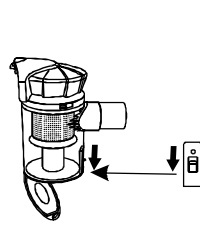

FIGUUR 6

Reinig de filters en de filter baan

Waarschuwing: Wanneer filters verstopt raken met stof of de zuigkracht vermindert aanzienlijk, reinig dan het filter, die de prestaties van de stofzuiger zal verbeteren en verlengen de levensduur.

Gebruik nooit de stofzuiger als de filters niet op hun plaats.

BELANGRIJK: Noteer de stofzuiger op de vloer vóór het reinigen filter.

- Verwijder de stofbak van het product door te drukken op de knop en het trekken van de lade om stof van het product.
- Verwijder het deksel door draaien in de tegengestelde richting van de klok mee (figuur 7)
- Verwijder de filters (figuur 8) en het filter net (figuur 9).

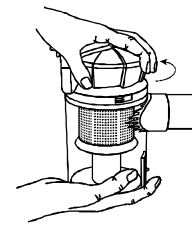

FIGUUR 7

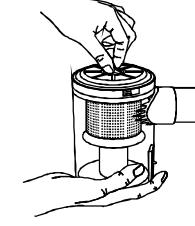

FIGUUR 8

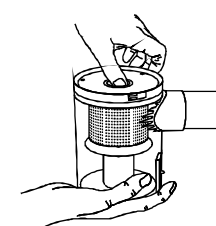

FIGUUR 9

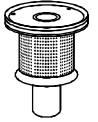

Luchtuitlaat filter (AFBEELDING 10)

De luchtuitlaat filter zuivert de lucht nog een laatste keer voor het verlaten van de stofzuiger.

U kunt openen en reinigen van het luchtfilter uitlaat als volgt: Het is gelegen aan de achterzijde van de stofzuiger in het raster.

Verwijder het rooster door de hendel naar het filter zich in de poort bloot.

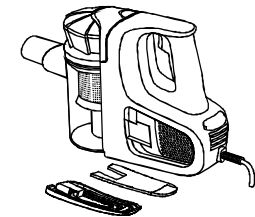
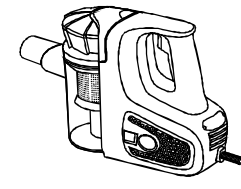

FIGUUR 10

Om Faciliteer reiniging, filters en / of filter netto te houden over een vuilnisbak en tik zachtjes de zijanten. Eventueel onder stromend water (figuur 11).

Belangrijk: Een borstel schade veroorzaken aan filters.

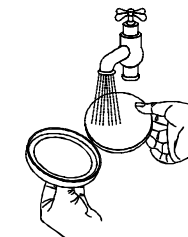

FIGUUR 11

NB: Na het reinigen van het filter net moet volledig droog zijn voordat u deze vervangt in het product om mogelijke schade aan het apparaat te voorkomen.

Wij raden u laat het aan de lucht drogen voor ten minste 24 uur na de reiniging.

Vervang filters en filter baan

Vervang het filter net in de bak, de markering van de driehoek (op de bovenplaat van het net) met de markering op de zijkant van de kom (figuur 12).

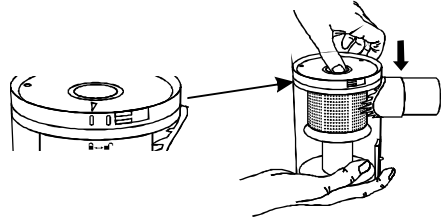

FIGUUR 12

Vervang filters op de bovenste plaat van het filter net (Figuur 13) en sluit het deksel door te draaien in de richting van de klok mee, het uitlijnen van de brand driehoek (zijpaneel) met de markering op de zijkant van de schaal (figuur 14).

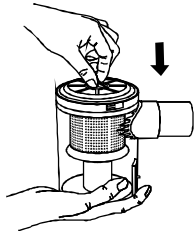

FIGUUR 13

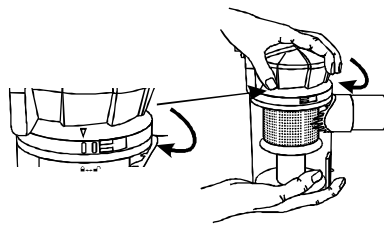

FIGUUR 14

Vervang de stofzak in de stofzuiger door simpelweg deze in de oorspronkelijke positie (figuur 15) en sluit het, zorg ervoor dat deze vastklikt (AFBEELDING 16).

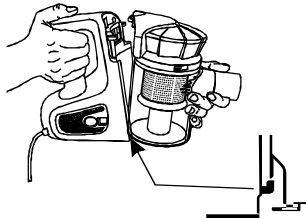

FIGUUR 15

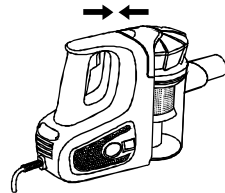

FIGUUR 16

Vervang de luchtuitlaat filter op zijn plaats en sluit de poort (AFBEELDING 17)

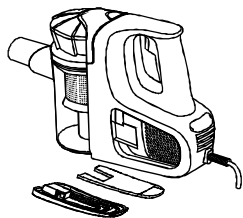

FIGUUR 17

SCHOONMAAK EN ONDERHOUD

Onderhoud

WAARSCHUWING: Trek altijd het netsnoer van het stopcontact voordat u onderhoud pleegt of een accessoire vervangt.

OPMERKING : Om de prestaties van uw stofzuiger te maximaliseren, moet u uw filters regelmatig verschoonen.

Belangrijke informatie betreffende schoonmaak

De filters moeten regelmatig worden schoongemaakt om te zorgen voor betere prestaties zuiging, om oververhitting en schade aan uw stofzuiger.

Na het gebruik van het apparaat, is het raadzaam om de stofzuiger te reinigen wanneer u de prullenbak te legen.

LET OP: Laat de stofzuiger als de filters zijn natte of vochtige of zonder ALLE filters op zijn plaats.

Was de filters in een warm sopje, spoel af met koud water en laat het drogen.

Spoel het filter net in warm water en laat het drogen.

Het gebruik van vochtig of nat filters kan de filters beschadigen en ernstige schade aan de stofzuiger kunnen veroorzaken

Heeft een haardroger gebruiken om de filters te drogen.

Reinig de stofzuiger, de elementen of accessoires met benzine of andere brandbare vloeistoffen of oplosmiddelen, enz.

Reinig de buitenoppervlakken van de stofzuiger.

Gebruik alleen een vochtige doek en een mild schoonmaakmiddel om de stofzuiger te reinigen.

Na het reinigen, veeg vocht op de stofzuiger, de onderdelen en accessoires met een droge doek.

Was accessoires niet in de vaatwasser.

MILIEU

ATTENTIE :



Dit apparaat mag niet met uw ander huishoudelijke toestellen worden verwijderd. Dit product moet op een geselecteerde stortplaats verwijderd worden. U kunt bij de gemeente een indicerde plaats aanvragen.

Elektrisch en elektronische producten kunnen gevaarlijke stoffen inhouden die schadelijk zijn voor mensen en het milieu en moet recycled worden. Het symbool aan de kant geeft aan dat het een elektrisch en elektronisch toestel is en zijn dus artikelen van een selectieve collectie. Het beeld geeft een afvalbak met een X teken aan.

ESPAÑOL

PRECAUCIONES Y ADVERTENCIAS IMPORTANTES

Lea el manual de instrucciones antes de utilizar este equipo. Guarde este manual de instrucciones.

- Verifique que la tensión eléctrica de la instalación eléctrica sea la correspondiente a la que está indicada en el dispositivo.
- Verifique que el uso sea el indicado en el manual de instrucciones.
- No utilice este dispositivo cerca de alguna proyección de agua.
- No utilice este dispositivo con las manos mojadas o húmedas.
- Asesorar a los usuarios potenciales sobre las instrucciones indicadas.
- No deje el dispositivo sin vigilancia mientras se está haciendo uso de este.
- El dispositivo debe ser utilizado para los fines que está previsto. Ni una responsabilidad se puede incurrir por los daños que se puedan causar por el uso incorrecto o una indebida manipulación del dispositivo.
- Con el fin de proteger a los niños, no dejar los paquetes y nunca dejarlos jugar con la cinta de plástico (bolsas de plástico, cartón, polietileno, etc.)

AVERTISSEMENT

- De vez en cuando revise el cable de alimentación, buscando algún daño.
- No sumerja nunca el dispositivo en agua o en cualquier otro líquido.
- No instale el dispositivo cerca o en superficies calientes.
- No utilice el dispositivo si es que el cable de alimentación si es que se ha rato o dañado o haya sufrido un mal funcionamiento.
- **Si el cable de alimentación está dañado, deberá ser reemplazado por el fabricante, por el servicio de**

postventa del proveedor o por una persona igualmente calificada para evitar cualquier daño o peligro.

- **Desconecte el cable de alimentación antes de realizar una limpieza, mantenimiento o instalación de algún accesorio.**
- Siempre instalar el dispositivo en un ambiente seco.
- No utilice accesorios que no sean recomendados por el fabricante. Estos podrían ser un peligro para el usuario y podrían dañar el dispositivo.
- No utilice un conector o un cable de alimentación que no sea el suministrado con la unidad
- No coloque el dispositivo tirando el cable de alimentación y asegúrese de que el cable de alimentación no se pueda dañar de cualquier forma.
- No enrolle el cable de alimentación en el dispositivo y no lo doble.
- Asegúrese que el cable de alimentación nunca entre en contacto con las partes calientes del dispositivo.
- Asegúrese que el dispositivo se haya enfriado antes de limpiar y almacenar.
- **Este dispositivo no puede ser utilizado por niños menores de 8 años y personas con capacidades físicas, sensoriales y mentales limitadas o si tienen falta de experiencia o conocimiento en el uso de las técnicas correctas sobre el control adecuado y uso correcto de este dispositivo.**
- **Los niños no deben de jugar con este dispositivo.**
- **La limpieza y el mantenimiento que se realice al dispositivo no deber ser efectuado por niños sin supervisión.**

AVERTISSEMENT ADVERTENCIAS ESPECÍFICAS PARA ESTE PRODUCTO

- No utilice productos abrasivos o disolventes para la limpieza de la aspiradora.
- No utilice este dispositivo para aspirar líquidos.
- No haga funcionar el dispositivo cerca del cable de alimentación.
- No utilice el dispositivo para recoger colillas de cigarrillos, fósforos encendidos o cenizas calientes.
- No utilice la aspiradora en superficies mojadas.
- Asegúrese de no saturar las zonas de aspiración.
- No utilice la aspiradora para succionar pasadores, cadenas, cemento, yeso u otros materiales de construcción o decorativos. Esto podría dañar el dispositivo.
- Este aparato puede ser utilizado por niños de al menos 8 años de edad, siempre que cuenten con supervisión y hayan recibido instrucciones sobre el uso seguro del electrodoméstico y sean plenamente conscientes de los peligros que implica.
- La limpieza y mantenimiento de la máquina no debe ser efectuada por niños a menos que tengan como mínimo 8 años de edad y cuenten con la supervisión de un adulto.
- Mantenga el aparato y su cable eléctrico fuera del alcance de niños de menos de 8 años.
- Por favor, tenga este documento a mano y entréguelo al futuro propietario en caso de transferencia de su dispositivo

Después de usar no tire el cable de alimentación, para detener el funcionamiento del dispositivo.

No dirija el dispositivo al cable de alimentación durante el uso.
No aspire cenizas calientes o cigarrillos.
No aspire agua u otros líquidos.
No aspire objetos afilados o pesados.
No coloque el dispositivo cerca de una fuente calor.
En cuanto a la información detallada sobre el uso del dispositivo con seguro y precauciones para el mantenimiento por parte del usuario, consulte en la sección "USUARIO" y "LIMPIEZA Y MANTENIMIENTO".

Descripción de las piezas :

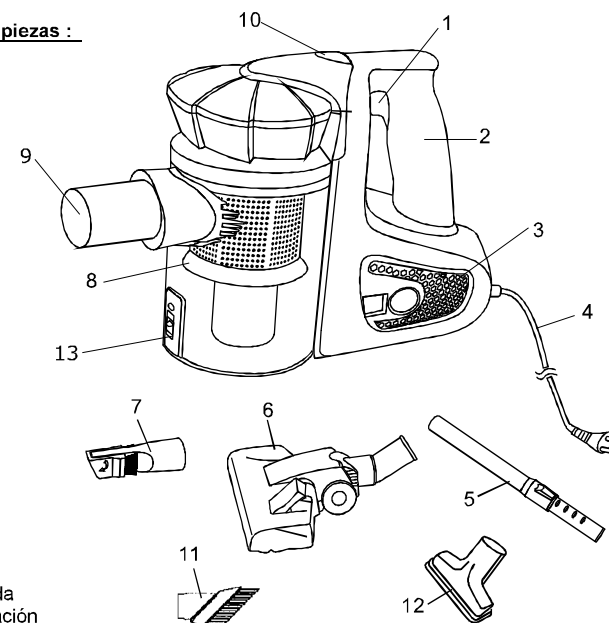

1. Botón On / Off
2. Mango
3. Aire rejilla de salida
4. Cable de alimentación
5. Tubo 5. Aluminio
6. Cepillo para pisos
7. Cepillo 2 en 1
8. Polvo Compartimento
9. Entrada de aire
10. Botón de liberación del cubo de la basura
11. Tela
12. Grieta
13. Botón de liberación de contenedores polvo

USO

Transporte de la aspiradora

Para mover la aspiradora, desenchufe el cable de alimentación de la toma de corriente y llévelo por el asa.
No tire y no mueva la aspiradora cerca del cable de alimentación

Método de ensamblaje

Nota: Antes de ensamblar el dispositivo, compruebe que todas las piezas mencionadas en la lista estén incluidas.

Nota: Lleve o envíe el dispositivo en su embalaje original para evitar algún daño.

Nota: Desconecte siempre el cable de alimentación de la toma de corriente antes de añadir o retirar algún accesorio.

Montaje del tubo y accesorios (Figura 1)

- (1) Inserte el tubo telescópico de aluminio en el adaptador
- (2) Coloque el cepillo para el otro extremo del tubo



FIGURA 1

Accesorios (Figura 2)

El cepillo 2 en 1 se utiliza para la limpieza de los lados del sofá y los rincones, etc. La herramienta de la grieta se utiliza para limpiar las grietas profundas y lugares que sean de difícil acceso.

El cepillo de tela se utiliza para limpiar las piezas y la tapicería. La herramienta de grieta se utiliza para la limpieza de sofás, sillas, colchones, cortinas, etc.

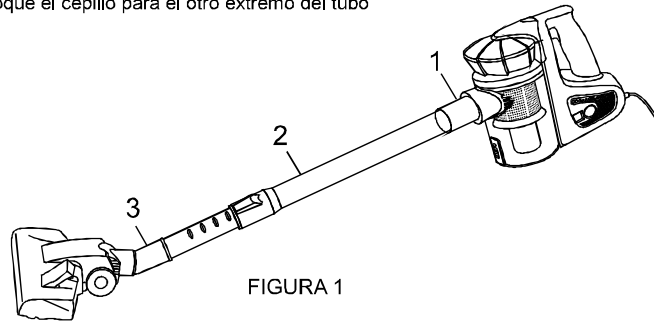
- (1) Inserte el conector en el orificio de entrada de aire del dispositivo.
- (2) Conecte los accesorios que sean apropiados al conector.



FIGURA 2

Controles

Fuente de alimentación y cable de alimentación

- . Desenrolle el cable de alimentación y conéctelo a una toma de corriente que esté ubicada en una pared.
- . Pulse el botón de encendido/apagado para encender el motor.
- . Después de que haya sido utilizado, desconecte el cable de alimentación de la toma de pared y envuelva el cable.

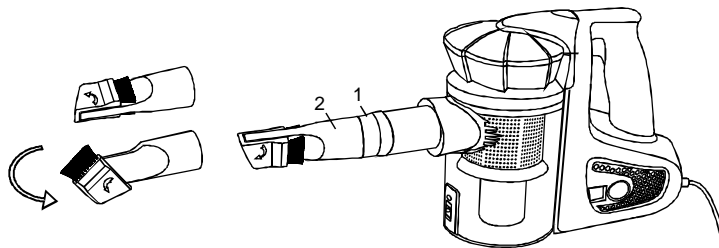
EL uso de accesorios de limpieza

Cepillo de doble posición de la alfombra/piso.

Pos.1: El pelo largo, para suelos duros Pos.2: Pelo retraído, para alfombras

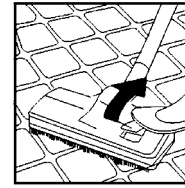

Boquilla estrecha
Para limpiar radiadores, esquinas, bordes, cajones, etc.

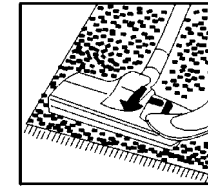

Cepillo pequeño
Para limpiar las cortinas, estantes, libros y otros objetos delicados

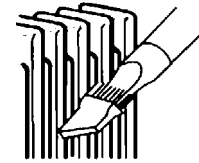

Para vaciar el cubo de la basura

Vacía el depósito de polvo tan a menudo como sea posible o cuando note que se haya reducido la potencia de la aspiración.

ADVERTENCIA: El cable de alimentación debe ser desenchufado de la toma de corriente antes de vaciar el cubo de la basura.

Método I para vaciar el cubo de la basura

Mantenga el dispositivo encima de un cubo de basura, pulse el botón de liberación del cubo de la basura para abrir la parte inferior y suelte la suciedad (Figura 3).

- . Cierre la parte inferior del contenedor de polvo presionando la base hacia arriba, hasta que este encaje.
- . Vuelva a colocar el depósito de polvo en el dispositivo mediante la inserción en la ranura hasta que este encaje.



FIGURA 3

Método II para vaciar el cubo de la basura:

- Retirar el recipiente de polvo del dispositivo pulsando el botón de liberación (Figura 4) y tirando la bandeja de polvo fuera del producto como se indica por la dirección de la flecha (Figura 5)
- Sosteniendo el depósito de polvo sobre un cubo de basura, presione el botón de liberación como se puede apreciar en la (Figura 6), la parte inferior del depósito de polvo se abrirá para liberar la suciedad.
- Cierre la parte inferior del contenedor de polvo presionando la base hacia arriba, hasta que encaje.
- Vuelva a colocar el depósito de polvo en el producto mediante la inserción en la ranura hasta que encaje.

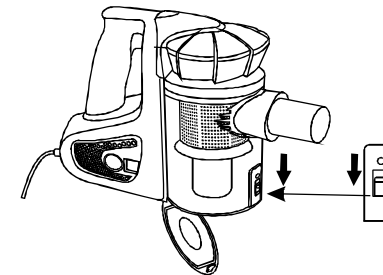
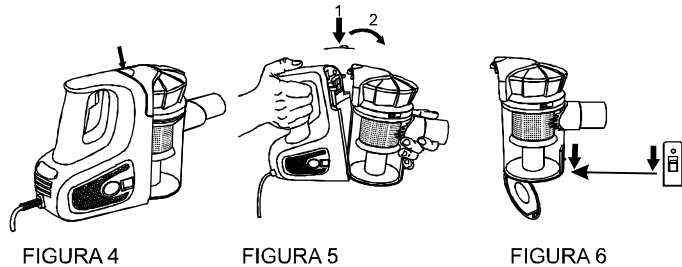

Limpie los filtros y la rosca de filtro

Advertencia: Cuando los filtros se obstruyen con el polvo o la potencia de aspiración disminuye considerablemente, limpie el filtro, lo que mejorará el rendimiento de la aspiradora y ayudará a extender su tiempo de vida útil.

No utilice nunca la aspiradora si los filtros no están en su lugar.

IMPORTANTE: Por favor, procure aspirar el piso antes de limpiar el filtro.

- Retire el depósito de polvo del dispositivo pulsando el botón de liberación y tirando del cubo de la basura del dispositivo.
- Retire la tapa girándola hacia la izquierda en sentido de las agujas del reloj (Figura 7), quite los filtros (Figura 8) y la malla del filtro (Figura 9).

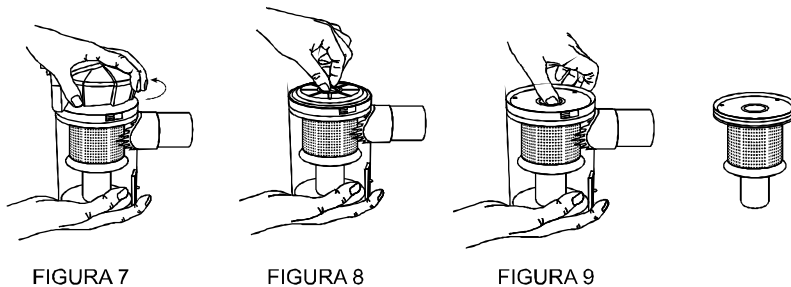

Filtro de salida de aire (Figura 10)

El filtro de la salida de aire se encarga de limpiar el aire por última vez antes de salir de la aspiradora.

Puede acceder y limpiar el filtro de aire de salida de la siguiente manera: Este se encuentra en la parte trasera del vacío dentro de la puerta.

Restablecer la red pulsando el pestillo hacia abajo para exponer el filtro situado en el interior de la puerta.



FIGURA 10

Para facilitar la limpieza, mantenga los filtros y/o red de filtro sobre un cubo de basura y golpee suavemente los lados. Si es necesario, enjuague con agua corriente, esto permite que la limpieza sea más rápida (Figura 11)

Importante: el uso de un cepillo puede causar daño en los filtros.

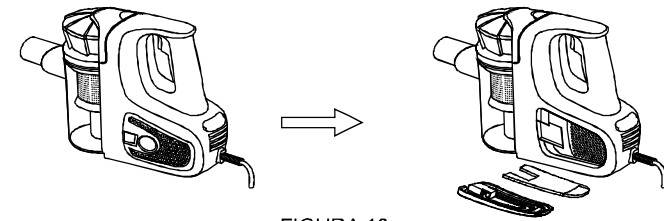

FIGURA 11

NOTA: Después de limpiar la malla del filtro debe estar completamente seco para volver a colocarla en el producto para evitar posibles daños en el dispositivo. Le sugerimos que deje secar al aire al menos 24 horas después de la limpieza.

Vuelva a colocar los filtros y rosca de filtro

Reemplazar la malla del filtro en la bandeja, alineando la marca del triángulo (en la placa superior de la red) con la marca en el lado de la cazoleta (Figura 12)

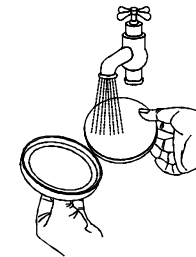

FIGURA 12

Cambie los filtros en la placa superior de la malla de filtro (Figura 13) y cierre la tapa girando en el sentido de las agujas del reloj, alineando la marca del triángulo (cubierta lateral) con la marca en el lado de la bandeja (Figura 14)



FIGURA 13

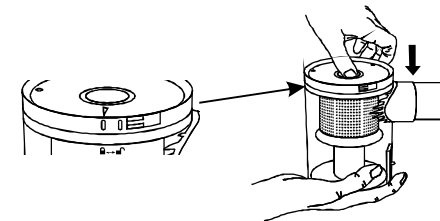

FIGURA 14

Vuelva a colocar el depósito de polvo en la aspiradora con sólo insertarlo en su posición original (Figura 15) y asegúrese de cerrarlo, y verifique de que este encaje en su lugar correspondiente (Figura 16).

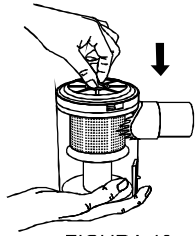

FIGURA 15

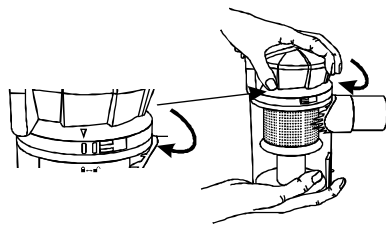
Reemplace el filtro de salida de aire en el lugar indicado y verifique que la puerta este bien cerrada (Figura 17)



FIGURA 16

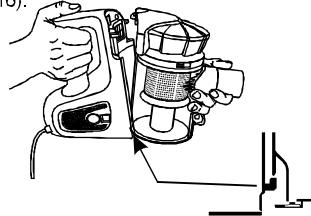

FIGURA 17

LIMPIEZA Y MANTENIMIENTO

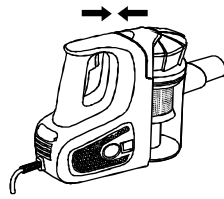
Mantenimiento

ADVERTENCIA: Desenchufe siempre el cable de alimentación del toma corriente antes de que realice alguna operación de mantenimiento o alguna sustitución de un accesorio.

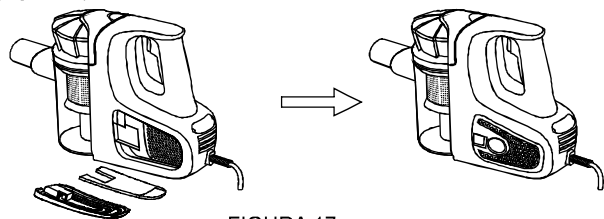
NOTA: Para maximizar el tiempo de vida de su aspiradora, usted debe limpiar los filtros de la aspiradora con regularidad.

Información importante para la limpieza

Los filtros deben limpiarse periódicamente para garantizar una mejor aspiración, para mejorar el rendimiento, para también evitar el sobrecalentamiento y evitar un futuro daño a la aspiradora.

Después de usar el dispositivo, se recomienda limpiar la parte del aspirador al vaciar el depósito del polvo.

NOTA: Nunca utilice la aspiradora si los filtros están mojados o húmedos o si todos los filtros no están ubicados en su respectivo lugar.

Debe lavar los filtros con agua tibia y jabonosa, debe enjuagar en agua fría y dejar que los filtros sequen por completo.

Enjuague la malla del filtro en agua caliente, para mejorar la limpieza y deje que se seque al aire libre.

El uso de filtros húmedos o mojados podría dañar los filtros y esto podría causar graves daños a la aspiradora.

Se recomienda no usar un secador de cabello u otro artefacto para secar los filtros de la aspiradora.

No limpie la aspiradora ni los elementos o accesorios con gasolina u otros líquidos que sean inflamables o disolventes, etc. Ya que esto podría dañarlos.

Se recomienda solo la limpieza de las partes exteriores de la aspiradora.

Utilice solo un paño húmedo y un poco de detergente para realizar la limpieza de la aspiradora.

Luego de la limpieza, procure secar cualquier tipo de humedad que se encuentre en la aspiradora, sus componentes o sus accesorios con un paño seco.

Procure no lavar los accesorios ni los componentes en el lavavajillas.

MEDIO AMBIENTE

ATENCIÓN :

 No se deshaga de este producto como lo hace con otros productos del hogar. Existe un sistema selectivo de colecta de este producto puesto en marcha por las comunidades, debe de informarse en su ayuntamiento acerca de los lugares en los que puede depositar este producto. De hecho, los productos eléctricos y electrónicos pueden contener sustancias peligrosas que tienen efectos nefastos para el medio ambiente o para la salud humana y deben ser reciclados. El símbolo aquí presente indica que los equipos eléctricos o electrónicos deben de ser cuidadosamente seleccionados, representa un recipiente de basura con ruedas marcado con una X.

ITALIANO

AVVERTENZE IMPORTANTI

Prima di utilizzare quest'apparecchio, leggere il manuale di istruzioni. Conservare il manuale di istruzioni.

- Verificare che la tensione dell'impianto elettrico corrisponda a quella indicata sul dispositivo.
- Utilizzare l'apparecchio rispettando la nota esplicativa.
- Non usare questo dispositivo in prossimità di schizzi d'acqua.
- Non usare mai l'apparecchio con le mani bagnate o umide.
- Informare i potenziali utilizzatori di queste istruzioni.
- Non lasciare l'apparecchio incustodito durante l'uso.
- Il dispositivo deve essere utilizzato per lo scopo previsto. Nessuna responsabilità può essere attribuita al produttore per eventuali danni causati da un uso scorretto o improprio dell'apparecchio.
- Tenere tutti gli imballaggi (sacchetti di plastica, cartone, polistirolo, ecc.) fuori dalla portata dei bambini.

AVERTISSEMENT

- Di tanto in tanto, controllare il cavo di alimentazione per eventuali danni.
- Non immergere per nessun motivo il dispositivo in acqua o altri liquidi.
- Non installare l'apparecchio vicino a superfici calde.
- Non utilizzare l'apparecchio se il cavo o la spina sono danneggiati e/o dopo un eventuale danno o malfunzionamento dell'aspirapolvere.

- **Se il cavo di alimentazione è danneggiato, onde evitare pericoli, esso deve essere sostituito dal produttore, dal centro di assistenza o da una persona qualificata.**
- **Scollegare il cavo di alimentazione prima di qualsiasi operazione di pulizia, manutenzione e installazione di accessori.**
- Installare sempre questo dispositivo in un ambiente asciutto.
- Non utilizzare mai accessori non raccomandati dal produttore poiché questi potrebbero costituire un pericolo per l'utente e l'apparecchio stesso.
- Non utilizzare un cavo o una spina diversi da quelli forniti con l'apparecchio.
- Non spostare l'apparecchio tirando il cavo di alimentazione e verificare che il cavo di alimentazione non possa essere bloccato in alcun modo.
- Non avvolgere il cavo di alimentazione attorno all'apparecchio e non piegarlo.
- Assicurarsi che il cavo di alimentazione non entri mai a contatto con le parti calde dell'apparecchio.
- Assicurarsi che l'apparecchio si sia raffreddato prima della pulizia e la conservazione.
- **Questo dispositivo non può essere utilizzato da bambini di età inferiore agli 8 anni e da persone con capacità fisiche, sensoriali o mentali ridotte o senza un'adeguata esperienza o conoscenza dell'apparecchio. Essi devono essere adeguatamente monitorati e resi consapevoli di tutti i potenziali rischi legati all'uso dell'apparecchio.**
- **I bambini non devono giocare con l'apparecchio.**
- **La pulizia e la manutenzione non devono essere eseguite da bambini senza sorveglianza.**

- **AVVERTENZE SPECIFICHE PER QUESTO APPARECCHIO**
- Non utilizzare abrasivi o solventi per pulire l'aspirapolvere.
- Non utilizzare questo dispositivo per aspirare liquidi.
- Non aspirare sopra il cavo.
- Non utilizzare questo dispositivo per raccogliere mozziconi di sigaretta, fiammiferi accesi o cenere calda.
- Non utilizzare l'aspirapolvere su superfici bagnate.
- Assicuratevi di non coprire le prese d'aria dell'apparecchio.
- Non utilizzare l'aspirapolvere per aspirare perni, stringhe, cemento, gesso o altri materiali edili o decorativi poiché si potrebbe danneggiare l'apparecchio.
- Questo apparecchio può essere utilizzato da bambini a partire da 8 anni, purché sorvegliati e istruiti all'uso sicuro dell'apparecchio e pienamente a conoscenza dei pericoli che comporta.
- La pulizia e la manutenzione non devono essere eseguite da bambini a meno che abbiano più di 8 anni e siano sorvegliati da un adulto.
- Conservare l'apparecchio e il cavo di alimentazione fuori dalla portata di bambini di età inferiore a 8 anni.
- Si prega di tenere questo documento a portata di mano e di consegnarlo al futuro proprietario in caso di trasferimento del dispositivo.

Dopo l'utilizzo, se si desidera interrompere il funzionamento dell'apparecchio, non tirare il cavo di alimentazione.

Durante l'uso, non passare l'aspirapolvere sul cavo.

Non aspirare cenere calda o sigarette.
 Non aspirare acqua o altri liquidi.
 Non aspirare oggetti appuntiti o pesanti.
 Non posizionare il dispositivo in prossimità di fonti di calore.

Per quanto riguarda le informazioni dettagliate sull'uso sicuro della macchina e le precauzioni per la manutenzione da parte dell'utente, fare riferimento alle sezioni "COME UTILIZZARE L'APPARECCHIO" e "PULIZIA E MANUTENZIONE".

Descrizione dei componenti:

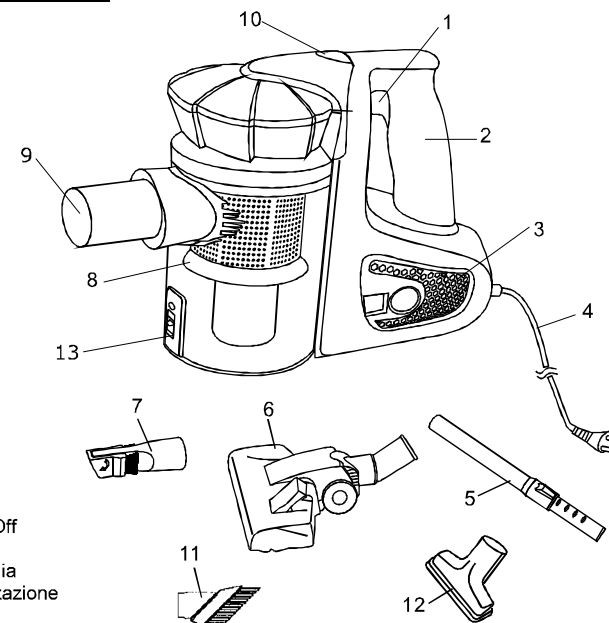

1. Pulsante On / Off
2. Maniglia
3. Uscita aria griglia
4. Cavo di alimentazione
5. Tubo alluminio
6. Spazzola per pavimenti
7. Spazzola 2 in 1
8. vano polvere
9. Presa d'aria
10. Pulsante di rilascio di pattumiera
11. Tissue
12. Crevicce
13. Pulsante di rilascio del contenitore

COME UTILIZZARE L'APPARECCHIO

Come trasportare l'aspirapolvere

Per spostare il vostro aspirapolvere, scollegare il cavo di alimentazione dalla presa a muro e prenderlo per la maniglia.
 Non tirare e non spostare l'aspirapolvere tenendola per il cavo di alimentazione.

Come assemblare l'apparecchio

Nota: prima di assemblare, controllare che tutti i componenti della lista siano inclusi.
 Nota: trasportare o spedire sempre l'apparecchio nella sua confezione originale per evitare danni.
 Nota: Scollegare sempre il cavo di alimentazione dalla presa a muro prima di aggiungere o rimuovere un accessorio.

Assemblaggio del tubo e accessori (FIGURA 1)

- (1) Inserire il tubo telescopico in alluminio all'adattatore
- (2) Fissare la spazzola all'altra estremità del tubo



FIGURA 1

Accessori (SCHEMA 2)

- La spazzola 2 in 1 è utilizzata per pulire i lati del divano e gli angoli, ecc.
 Il beccuccio lungo viene utilizzato per pulire le fessure profonde e difficili da raggiungere.
 La spazzola per tessuti viene utilizzata per pulire la tappezzeria.
 La bocchetta a lancia è usata per la pulizia di divani, sedie, poltrone, materassi, tende, ecc.
- (1) Inserire il connettore nel foro della presa d'aria dell'aspirapolvere.
 - (2) Collegare gli accessori appropriati al connettore.

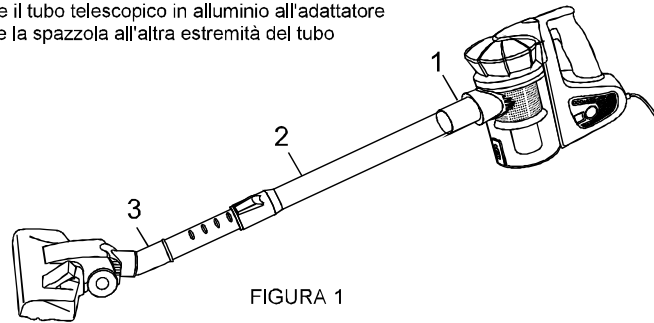

FIGURA 2

Controlli

Alimentazione e cavo di alimentazione

- . Srotolare il cavo e collegarlo a una presa di corrente a muro.
- . Premere l'interruttore On/Off per avviare il motore.
- . Dopo l'uso, scollegare il cavo di alimentazione dalla presa a muro e avvolgere il cavo.

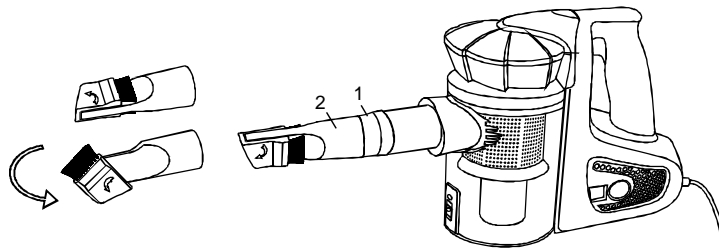
Utilizzo degli accessori per la pulizia

Spazzola a doppia funzione moquette/pavimento.

- Pos.1: pavimenti a pelo lungo e pavimenti duri
 Pos.2: pavimenti a pelo corto e moquette

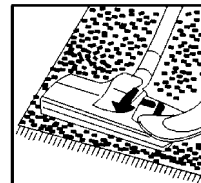
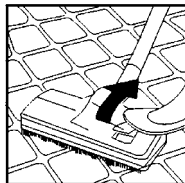

Beccuccio lungo

Per pulire termosifoni, angoli, bordi, casseti, etc.

Spazzola piccola

Per pulire tende, mensole, libri e altri oggetti delicati.



Come svuotare il contenitore della polvere

Svuotare il contenitore della polvere più spesso possibile o quando la potenza di aspirazione è ridotta.

ATTENZIONE: Il cavo di alimentazione deve essere scollegato dalla presa di corrente prima di svuotare il contenitore.

Metodo I per svuotare il contenitore della polvere:

Tenere il dispositivo su una pattumiera, premere il pulsante di rilascio del vano polvere per aprire il fondo e rilasciare la sporcizia (Figura 3).

- Chiudere il fondo del contenitore della polvere premendo la base verso l'alto finché non scatta.
- Sostituire il contenitore della polvere nel prodotto inserendolo nel vano, finché non scatta.



FIGURA 3

Metodo II per svuotare il contenitore della polvere:

- Rimuovere il contenitore della polvere del prodotto premendo il pulsante di rilascio (FIGURA 4) e tirando il contenitore dalla base come indicato dalla direzione della freccia (figura 5)
- Tenendo il contenitore della polvere sopra una pattumiera, premere il pulsante di sblocco, come mostrato (Figura 6), il fondo del contenitore si aprirà per espellere lo sporco.
- Chiudere il fondo del contenitore della polvere premendo la base verso l'alto finché non scatta.
- Rimettere il contenitore della polvere nell'apparecchio inserendolo nel vano, finché non scatta.

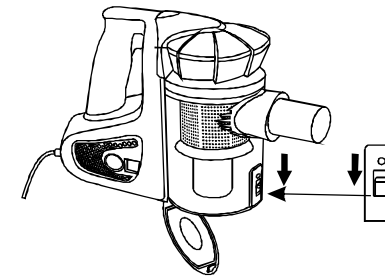

FIGURA 4



FIGURA 5

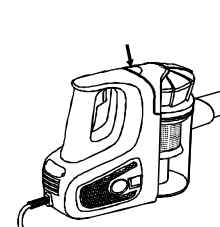

FIGURA 6

Come pulire i filtri e la rete di filtraggio

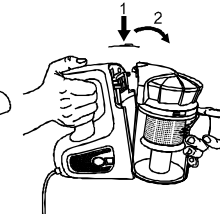
Avvertenza: si prega di pulire il filtro ogni qualvolta i filtri si intasano di polvere o quando la potenza di aspirazione diminuisce notevolmente; ciò permetterà di migliorare le prestazioni dell'aspirapolvere e prolungarne la durata.

Non utilizzare mai l'aspirapolvere se i filtri non sono posizionati correttamente.

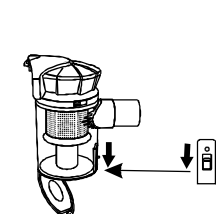
IMPORTANTE: Si prega di posare l'aspirapolvere sul pavimento prima di pulire il filtro.

- Rimuovere il contenitore della polvere dal corpo dell'apparecchio premendo il pulsante di rilascio e tirando il contenitore della polvere verso la base dell'apparecchio.
- Rimuovere il coperchio ruotando in senso antiorario (FIGURA 7), rimuovere i filtri (FIGURA 8) e la rete di filtraggio (FIGURA 9).



FIGURA 7

FIGURA 8

FIGURA 9

Filtro uscita d'aria (FIGURA 10)

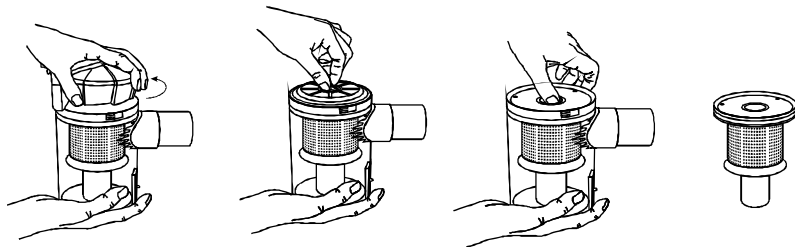
Il filtro uscita d'aria pulisce l'aria per l'ultima volta prima di lasciare l'aspirapolvere.

È possibile accedere e pulire il filtro dell'aria di scarico situato nella parte posteriore dell'aspirapolvere all'interno della griglia.

Rimuovere la griglia premendo il fermo verso il basso in modo da esporre il filtro posto all'interno della griglia.



FIGURA 10

Per facilitare la pulizia, tenere il filtro e/o la rete di filtraggio su una pattumiera e toccare delicatamente i lati. Se necessario, lavare con acqua corrente (FIGURA 11).

Importante: l'utilizzo di un pennello causa danni ai filtri.

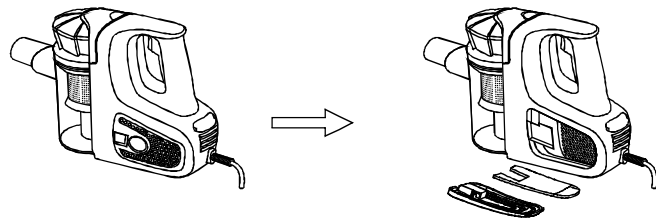

FIGURA 11

NOTA: Dopo aver pulito la rete di filtraggio, prima di reinserirla deve essere completamente asciutta onde evitare possibili danni all'apparecchio.

Si consiglia di lasciarla asciugare per almeno 24 ore dopo la pulizia.

Come reinserire i filtri e la rete di filtraggio

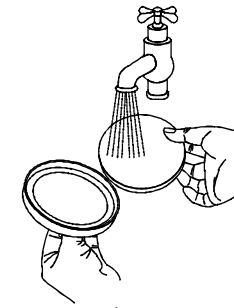
Rimettere la rete di filtraggio nel contenitore, allineando il segno a forma di triangolo (sulla piastra superiore della rete) con il segno sul lato del contenitore (FIGURA 12).



FIGURA 12

Rimettere i filtri sulla piastra superiore della rete di filtraggio (FIGURA 13) e chiudere il coperchio ruotando in senso orario, allineando il segno a forma di triangolo (situato sul coperchio laterale) con il segno al lato del contenitore (FIGURA 14).



FIGURA 13

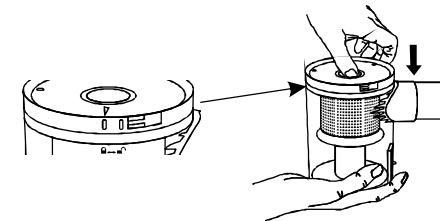

FIGURA 14

Riposizionare il contenitore della polvere nel corpo dell'aspirapolvere, inserendolo semplicemente nella sua posizione originale (FIGURA 15) e chiudere, accertandosi di bloccarlo nella posizione corretta (Figura 16).

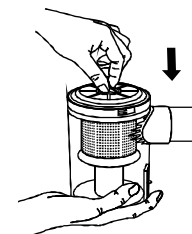

FIGURA 15

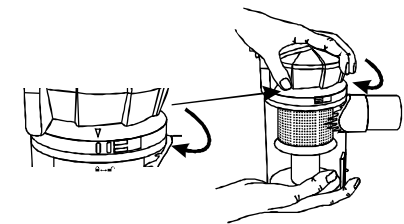

FIGURA 16

Rimettere il filtro dell'uscita d'aria in posizione e chiudere la griglia (FIGURA 17)

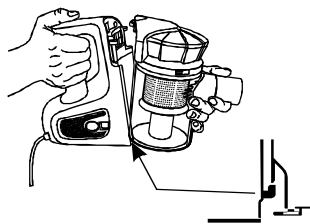

FIGURA 17

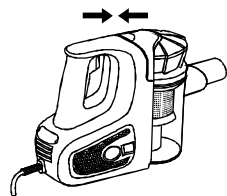
PULIZIA E MANUTENZIONE

Manutenzione

ATTENZIONE: Scollegare sempre il cavo di alimentazione dalla presa a muro prima di eseguire qualsiasi intervento di manutenzione o sostituzione di un accessorio.

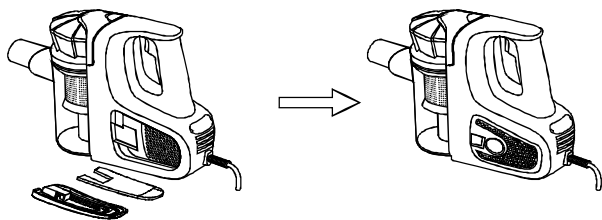
NOTA: Per massimizzare le prestazioni del vostro aspirapolvere, è necessario pulire i filtri regolarmente.

Informazioni importanti sulla pulizia

I filtri devono essere puliti regolarmente sia per garantire una migliore aspirazione e sia per evitare il surriscaldamento ed eventuali danni al vostro aspirapolvere.

Dopo l'uso, si consiglia di pulire l'aspirapolvere quando si svuota il contenitore della polvere.

NOTA: Non utilizzare mai l'aspirapolvere se i filtri sono bagnati o umidi o se tutti i filtri non sono posizionati correttamente.

NOTA: Non utilizzare mai l'aspirapolvere se i filtri sono bagnati o umidi o se tutti i filtri non sono posizionati correttamente.

Lavare i filtri con acqua calda e sapone, sciacquare in acqua fredda e lasciare asciugare completamente.

Sciacquare la rete di filtraggio in acqua tiepida e lasciare asciugare completamente.

L'uso di filtri umidi o bagnati potrebbe causare gravi danni all'aspirapolvere.

Non utilizzare l'asciugacapelli per asciugare i filtri. Non pulire l'aspirapolvere, gli elementi o accessori con benzina o altri liquidi infiammabili o solventi.

Pulire soltanto le superfici esterne dell'aspirapolvere.

Usare un panno umido e un detergente neutro per pulire l'aspirapolvere.

Dopo la pulizia, asciugare l'umidità sull'aspirapolvere e sui suoi componenti e accessori con un panno asciutto.

Non lavare accessori, componenti o accessori in lavastoviglie.



AMBIANTE ATTENZIONE:

Non gettare quest' apparecchio tra i rifiuti domestici. Per questo tipo di prodotti è fornito dai comuni un sistema di raccolta e ritiro in zona ed è quindi un dovere informarsi per conoscere il giusto smistamento del rifiuto. Infatti, i prodotti elettrici ed elettronici possono contenere sostanze pericolose che hanno effetti dannosi sull'ambiente o sulla nostra salute e quindi devono essere riciclati. Il simbolo al lato indica che le apparecchiature elettriche ed elettroniche fanno parte di una raccolta selettiva e differenziata (rappresentata da un bidone su due ruote sbarrato da una croce).

Adeva SAS / H.Koenig Europe - 8 rue Marc Seguin, 77290 Mitry-Mory, France
www.hkoenig.com - sav@hkoenig.com - contact@hkoenig.com - Tél: +33 1 64 67 00 05