

HKoenig

km80

Instruction Manual

Manuel d'instructions
Bedienungsanleitung
Gebruiksaanwijzing
Manual de instrucciones
Manuale d'uso
Instrukcja obsługi



Stand mixer multifunction

Robot pétrin multifonction
Robot mixer multifunktion
Robot keukenmachine multifunctioneel
Robot batidora multifunción
Robot impastatrice multifunzione
Wielofunkcyjny mikser stojący



ENGLISH

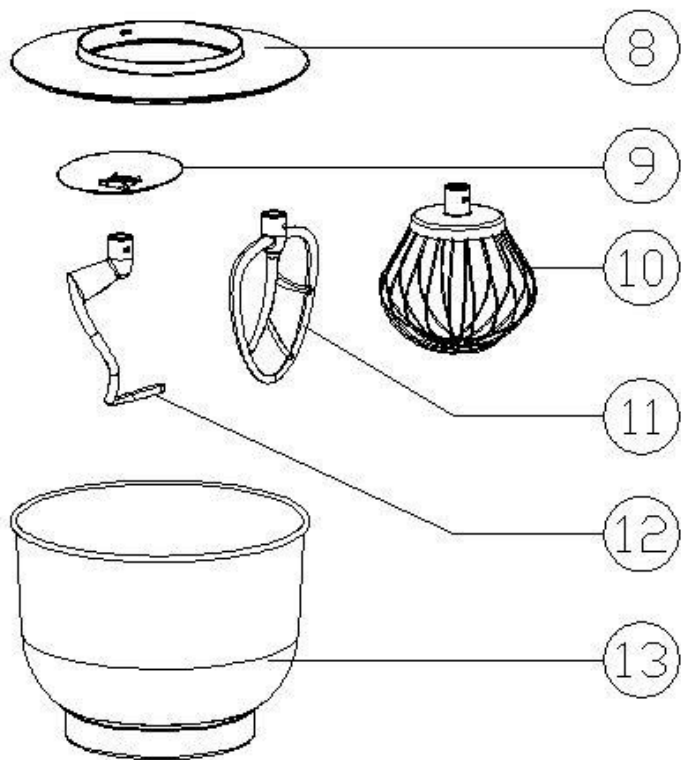
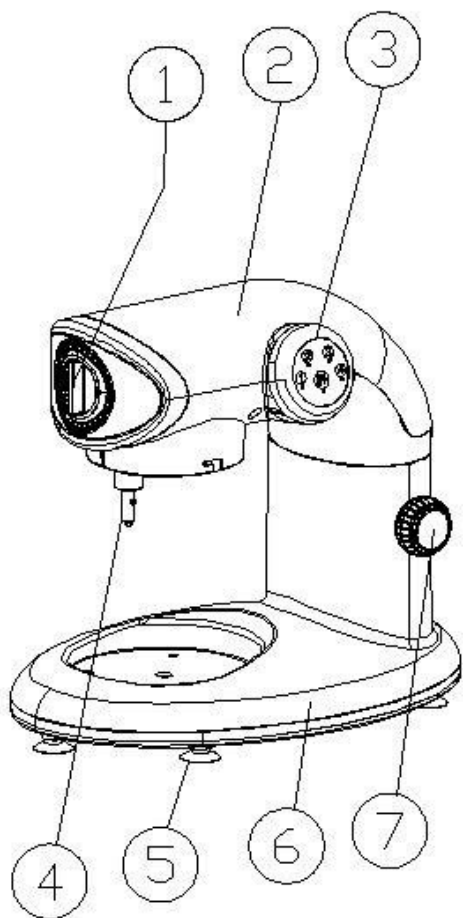

1.	Front Protection cover	8.	Bowl cover
2.	Arm	9.	Kneading hook cover
3.	Control panel	10.	Balloon whisk
4.	Rotating axis	11.	Beater
5.	Rubber feet	12.	Kneading hook
6.	Body	13.	Bowl
7.	Knob		

IMPORTANT SAFETY PRECAUTION:

When using electrical appliance, basic precautions should always be followed including the following, read all instructions.

- To protect against risk of electrical shock do not put the appliance unit cord or plug in water or other liquid.
- Close supervision is necessary when a appliance is used by or near children.
- Switch off and unplug the appliance before fitting or removing tools/attachments, after use and before cleaning.
- Keep body parts, jewellery and loose clothing away from moving parts and fitted attachments.
- Never put your fingers etc., into the hinge mechanism.
- Avoid contacting moving parts.
- If the supply cord is damaged, it must be replaced by manufacturer or its service agent or a similarly qualified person in order to avoid a hazard.
- The use of attachments not recommended or sold by the manufacturer may cause fire, electrical shock or injury.
- Do not use outdoors.
- Never leave the appliance on unattended.
- Do not let cord to hang over edge of table or counter
- Keep hands and utensils away from moving blades or discs while processing food to reduce risk of severe injury to person or damage to the food mixer.
- To reduce the risk of injury, never place cutting blades or discs on base.
- Turn off the machine before replace attachment.
- Use the product and assembly the accessory as mentioned on user manual only
- Switch off the appliance before changing accessories or approaching parts which move in use.

- This appliance may be used by persons with reduced physical, sensory or mental capabilities or lack of experience or knowledge, provided that they are supervised or instructed in the safe use of the appliance and that they fully understand the potential hazards.
- Children should be supervised to ensure that they do not play with the appliance.
- The device must not be used if it has been dropped, it obvious signs of damage are visible or if it has leaks.
- This appliance may be used by children of at least 8 years of age, as long as they are supervised and have been given instructions about using the appliance safely and are fully aware of the dangers involved.
- Cleaning and maintenance should not be carried out by children unless they are at least 8 years of age and are supervised by an adult.
- Keep the appliance and its power cord out of reach of children under 8 years of age.
- When using electrical equipment, safety precautions must always be taken to prevent the risk of fire, electric shock and/or injury in the event of misuse.
- Make sure that the voltage rating on the typeplate corresponds to your main voltage of your installation. If this is not the case, contact the dealer and do not connect the unit.
- Never leave the unit unattended while in operation.
- Please keep this document at hand and give it to the future owner in case of transfer of your device.
- The device must not be used if it has been dropped, it obvious signs of damage are visible or if it has leaks.
- This appliance is only intended for domestic and indoor use.
- Before cleaning the blender, make sure it is unplugged.

- This appliance may be used by children of at least 8 years of age, as long as they are supervised and have been given instructions about using the appliance safely and are fully aware of the dangers involved.
- Cleaning and maintenance should not be carried out by children unless they are at least 8 years of age and are supervised by an adult.
- Keep the appliance and its power cord out of reach of children under 8 years of age.
- When using electrical equipment, safety precautions must always be taken to prevent the risk of fire, electric shock and/or injury in the event of misuse.
- Make sure that the voltage rating on the typeplate corresponds to your main voltage of your installation. If this is not the case, contact the dealer and do not connect the unit.
- Never leave the unit unattended while in operation.
- Please keep this document at hand and give it to the future owner in case of transfer of your device.
- Before cleaning the blender, make sure it is unplugged.
- The device is not intended to be operated by external timer means or a remote control system.
- This appliance is only intended for domestic and indoor use.
- Your appliance has been designed for domestic use only. It is not intended for use in the following situations which are not covered by the warranty:
 - - in staff kitchen areas in shops, offices and other professional environments,
 - - in farm hostels,
 - - by guests in hotels, motels and other residential environments,
 - - in bed and breakfast type environments.

SAVE THESE INSTRUCTIONS

SWITCH

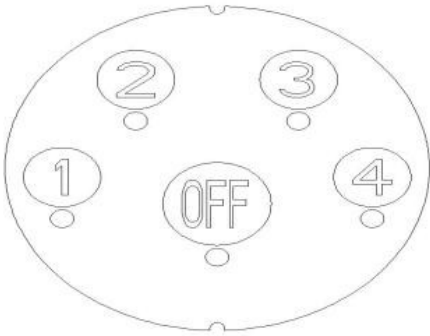



OFF-----Stop

Setting1-4----- Operating speed

Setting1-----Minimum speed--slow

Setting4-----Maximum speed—fast





SETTING SPEED

Accessories	Picture	Button	Speed	Time
Kneading Hook		1, 2	33rpm/50rpm	1.5min at button 1 and 8 min at button 2
Balloon Whisk		4	151rpm	10min
Beater		1, 2, 3	33rpm/50rpm/88rpm	5min

OPERATING POSITIONS

Warning!

Operate the appliance only when the accessory/tool is attached according to this table and is in the operating position.

Position				
1.				

2.		Set up Kneading Hook, Beater, Balloon Wisk, according to your desire
----	---	--





Risk of injury from the rotating tools!





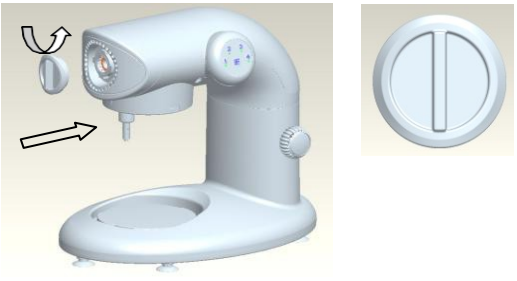

While the appliance is operating, keep fingers clear of the mixing bowl.

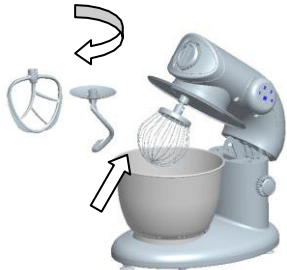
Do not change tools until the appliance is at a standstill and have been unplugged. When switch off, the drive continues running briefly.

HOW TO USE:

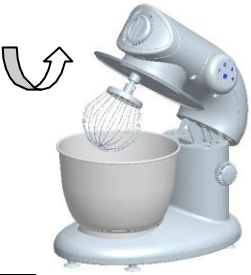
Stirrer, Eggbeater, Kneading hook

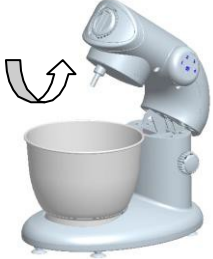
<p>1.</p> 	<p>Align the arrow on front protection cover to the one on arm, and then revolve it into arm counter-clockwise.</p>
<p>2.</p> 	<p>Revolve the knob clockwise; meanwhile, set the arm to the position as picture shown.</p>
<p>3.</p> 	<p>Assembling the bowl filled with powder into base flute clockwise.</p>
<p>4.</p> 	<p>Assembly bowl cover into arm counter-clockwise.</p>
<p>5.</p> 	<p>According to your desire, assembly beater, balloon wish, kneading hook into rotating axis then revolve them clockwise (As picture shown).</p>

6.		<p>Press arm down to position as picture shown. Power on. Set switch to the appropriate speed.</p>
7.		<p>After food is ready, set the control panel to "OFF" then unplug. Turn the knob clockwise and set arm up to position as picture shown.</p>
8.		<p>Remove beater, balloon whisk, kneading hook counter-clockwise.</p>
9.		<p>Remove bowl cover.</p>
10.		<p>Remove bowl with prepared food counter-clockwise.</p>
11.		<p>Press arm down to position as picture shown.</p>

IMPORTANT!

1. The temperature of water which will be added into dough at 40+/-5 °Cdegree when preparing for dough is on progress.
2. Do not operate the appliance for more than 10mins consecutively when the dough hook, flat beater, and whisk are working. Running the appliance continuously for too long without a break may reduce the life span of the appliance. After having used the appliance for 10 minutes, take a break and wait at least 40-45 minutes before using it again.
3. If at any time, the mixer head is raised during an operation, the mixer will automatically stop and it will not re-start when the mixer head is lowered. To re-start the mixer turn the speed control to the off “ 0” position and then re-select a speed.

CLEANING AND SERVICING

Never immerse the base unit in water or hold under running water. Do not use abrasive to clean

Wipe unit with a damp cloth, if required; use a litter washing up liquid. Then wipe unit dry.

Do not wedge plastic parts in the dishwasher as the could warp Wash attachment in hot soapy water

After washing and drying, immediately place attachment into the protective sleeve for storage.

CAPABILITY OF BOWL

1.5kg flour and 0.75Kg water

When stirring flour, power gets to 1000W. KB1 min

WARRANTY

The warranty period for our products is 2 years, unless otherwise stated, starting from the date of initial purchase or the date of delivery.

If you have any problems or questions, you can easily access our help pages, troubleshooting tips, FAQ, and user manuals on our service site: <https://sav.hkoenig.com>.

By typing the reference name of your device in the search bar, you can access all available online support, designed to best meet your needs.

If you still cannot find an answer to your question or problem, then click on “Did the answer solve your problem?”. This will direct you to the Customer Support Request Form, which you can fill out to validate your request and get help.

WARRANTY CONDITIONS

The warranty covers all failures occurring under normal use, in accordance with the usage and specifications in the user's manual.

This warranty does not apply to packaging or transportation problems during shipment of the product by the owner. It also does not include normal wear and tear of the product, nor maintenance or replacement of consumable parts.

EXCLUSION OF WARRANTY

- Accessories and wearing parts (*).
- Normal maintenance of the device.
- All breakdowns resulting from improper use (shocks, failure to comply with power supply recommendations, poor conditions of use, etc.), insufficient maintenance or misuse of the device, as well as the use of unsuitable accessories.
- Damage of external origin: fire, water damage, electrical surge, etc.
- Any equipment that has been disassembled, even partially, by persons other than those authorized to do so (notably the user).
- The products whose serial number would be missing, deteriorated or illegible that would not allow its identification.
- The products subjected to leasing, demonstration, or exhibition.

(*) Some parts of your device, called wear parts or consumables, deteriorate with time and frequency of use of your device. This wear and tear are normal but can be accentuated by poor conditions of use or maintenance of your device. These parts are therefore not covered by the warranty.

The accessories supplied with the device are also excluded from the warranty. They cannot be exchanged or refunded. However, some accessories can be purchased directly through our website: <https://sav.hkoenig.com/>.

ENVIRONMENT

CAUTION:



Do not dispose of this product as it has with other household products. There is a separation of this waste product into communities, you will need to inform your local authorities about the places where you can return this product. In fact, electrical and electronic products contain hazardous substances that have harmful effects on the environment or human health and should be recycled. The symbol here indicates that electrical and electronic equipment should be chosen carefully, a wheeled waste container is marked with a cross.

Adeva SAS / H.Koenig Europe - 8 rue Marc Seguin, 77290 Mitry-Mory, France
www.hkoenig.com - <https://en.hkoenig.com> - Tél: +33 1 64 67 00 05

FRANÇAIS

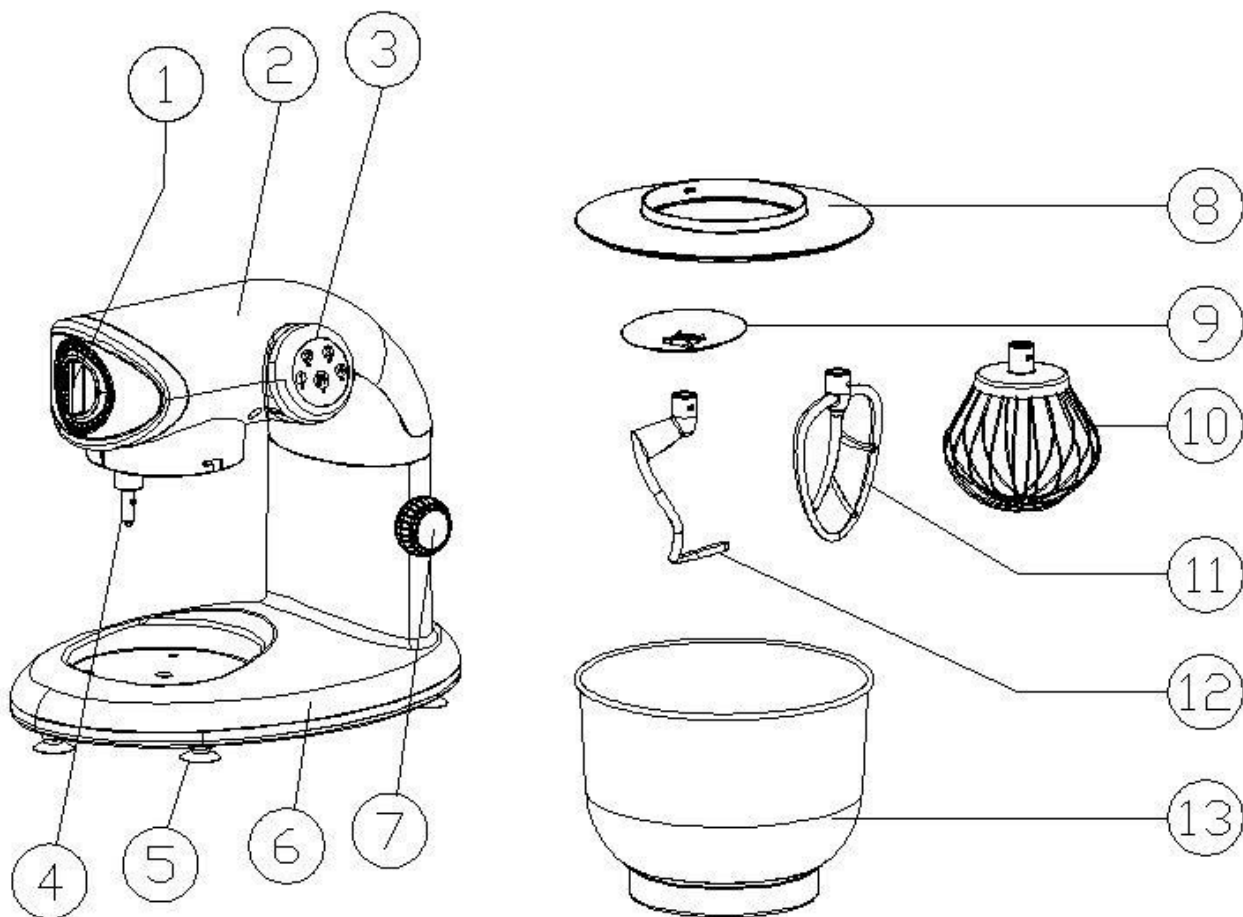

1	Cache de sortie	8	Couvercle anti-éclaboussures
2	Bras	9	Bouchon de fermeture
3	Panneau de commande	10	Fouet
4	Axe rotatif	11	Mélangeur
5	Pieds antidérapants	12	Crochet à pétrin
6	Corps	13	Bol 5 litres
7	Manette de (dé)blocage du bras		

PRECAUTIONS DE SECURITE IMPORTANTES :

Lors de l'utilisation d'appareils électriques, les précautions de base devraient toujours être suivies, y compris les suivantes :

- Lisez toutes les instructions.
- Pour protéger contre les risques de décharge électrique, ne mettez pas le cordon ou la fiche de l'appareil dans l'eau ou autre liquide.
- Une surveillance étroite est nécessaire quand un appareil est utilisé par ou près des enfants.
- Débranchez l'appareil lorsqu'il n'est pas utilisé, ou avant le changement d'accessoires et le nettoyage
- Eviter de toucher les pièces mobiles.
- Si le cordon d'alimentation est endommagé, il doit être remplacé par le fabricant ou son agent de service ou par une personne qualifiée afin d'éviter un danger.
- L'utilisation d'accessoires non recommandés ou vendus par le fabricant peut provoquer un incendie, une décharge électrique ou des blessures.
- N'utilisez pas à l'extérieur.
- Ne laissez le cordon suspendre sur le bord de la table ou du comptoir
- Gardez les mains et les ustensiles loin des lames ou des disques lors du traitement des aliments afin de réduire les risques de blessures graves aux personnes ou des dommages au mélangeur des aliments.
- Pour réduire les risques de blessures, ne mettez jamais les lames de coupe ou des disques sur la base.
- Ne mettez jamais des aliments à la main, utilisez toujours le poussoir d'aliments.
- Utilisez le produit et montez les accessoires comme indiqués sur le manuel de l'utilisateur uniquement
- Eteignez l'appareil avant de changer des accessoires ou de s'approcher des pièces mobiles en cours d'utilisation.
- Cet appareil peut être utilisé par des personnes dont les capacités physiques, sensorielles ou mentales sont réduites ou dont l'expérience ou les connaissances ne sont

pas suffisantes, à condition qu'elles bénéficient d'une surveillance ou qu'elles aient reçu des instructions quant à l'utilisation de l'appareil en toute sécurité et qu'elles en comprennent bien les dangers potentiels.

- Les enfants doivent être surveillés pour s'assurer qu'ils ne jouent pas avec l'appareil.

- Les appareils ne sont pas destinés à être mis en fonctionnement au moyen d'une minuterie extérieure ou par un système de commande à distance séparé.

- Si le câble d'alimentation est endommagé, il doit être remplacé par le fabricant, son service après-vente ou des personnes de qualification similaire afin d'éviter un danger.

- L'appareil ne doit pas être utilisé s'il a chuté, s'il y a des signes visibles de dommages ou en cas de fuite.

- Cet appareil peut être utilisé par des enfants âgés d'au moins 8 ans, à condition qu'ils bénéficient d'une surveillance ou qu'ils aient reçu des instructions quant à l'utilisation de l'appareil en toute sécurité et qu'ils comprennent bien les dangers encourus.

- Le nettoyage et l'entretien par l'utilisateur ne doivent pas être effectués par des enfants, à moins qu'ils ne soient âgés de plus de 8 ans et qu'ils soient sous la surveillance d'un adulte.

- Conserver l'appareil et son câble hors de portée des enfants âgés de moins de 8 ans.

- Lors de l'utilisation d'appareils électriques, des précautions de sécurité doivent toujours être prises pour prévenir tout risque d'incendie, de choc électrique et/ou de blessure en cas de mauvaise utilisation.

- Vérifier que le voltage indiqué sur la plaque signalétique de l'appareil correspond bien à celui de votre installation électrique. Si ce n'est pas le cas, adressez-vous au revendeur et ne branchez pas l'appareil.

- Ne jamais laisser l'appareil sans surveillance lorsqu'il est en fonctionnement.

- Veuillez conserver ce document à disposition et le remettre au futur propriétaire en cas de cession de votre

appareil.

- Avant de nettoyer le mixeur, assurez-vous qu'il soit débranché.
- L'appareil n'est pas destiné à être actionnés par des moyens de minuterie externe ou un système de télécommande.
- Cet appareil est uniquement prévu pour un usage domestique et en intérieur.

Votre appareil a été conçu pour un usage domestique seulement. Elle n'a pas été conçue pour être utilisée dans les cas suivants qui ne sont pas couverts par la garantie :

- dans des coins de cuisines réservés au personnel dans des magasins, bureaux et autres environnements professionnels,
- dans des fermes auberges,
- par les clients des hôtels, motels et autres environnements à caractère résidentiel,
- dans des environnements de type chambres d'hôtes.

-

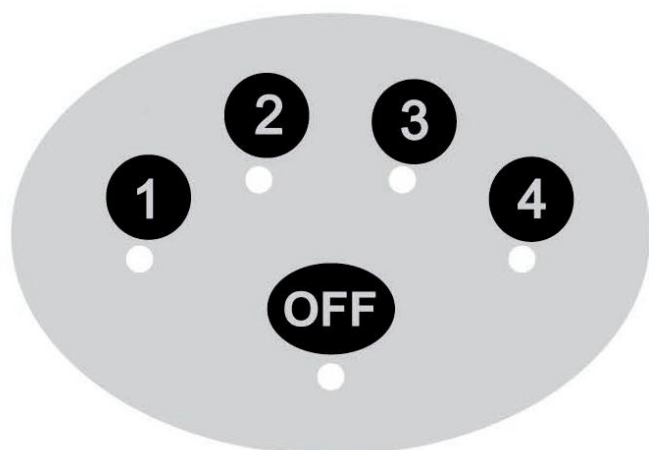

Conserver ces instructions

BOUTON DE COMMANDE



OFF-----Arrêt
Bouton1-4---Vitesse de fonctionnement
Bouton1----Vitesse minimale—lente
Bouton4--Vitesse maximale--rapide

RÉGLAGE DES VITESSES

Accessoires	Image	Vitesse	Durée
Crochet pétrisseur		1, 2	1 min 30 à vitesse 1 et 6-8 min à vitesse 2
Fouet		3, 4	10 min
Mélangeur		1, 2, 3	10 min

OPERATION NORMALE POUR PETRIR LA PATE





1. Vitesse 1
2. Vitesse 2

Après 1 min 30 en vitesse 1 le robot passera automatiquement à la vitesse 2 lors du pétrissage de la pâte.

POSITIONS DE FONCTIONNEMENT

Avertissement !

Faire fonctionner l'appareil lorsque l'accessoire est joint selon ce tableau et en position de fonctionnement uniquement.

Position				
1.				

2.		Régler le crochet pétrisseur, le mélangeur, le fouet comme désiré
----	--	---

Risque de blessures en cas de rotation des outils !





Alors que l'appareil fonctionne, gardez les doigts loin du bol.





ATTENTION : Changez les accessoires seulement lorsque l'appareil est arrêté et débranché.

Lorsque l'appareil est mis hors de tension, le moteur continue à fonctionner pendant une courte période.

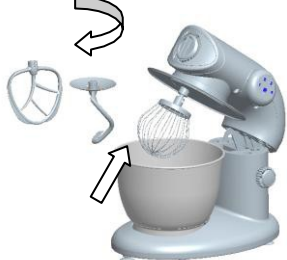
UTILISATION:

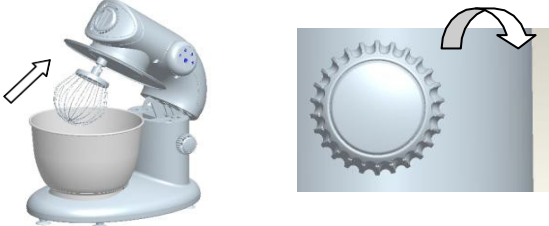
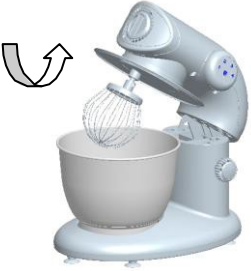
Mélangeur, fouet, crochet pétrisseur

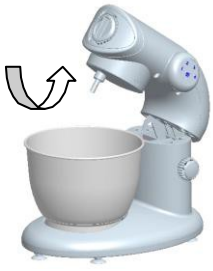
<p>1.</p> 	<p>Alignez la flèche du capot de protection avant sur celle du bras, puis tournez-la dans le bras dans le sens anti-horaire.</p>
<p>2.</p> 	<p>Tournez la manette dans le sens des aiguilles d'une montre et en même temps, levez le bras en position haute comme indiqué à l'image.</p>
<p>3.</p> 	<p>Positionnez le bol sur son socle et fixez-le en le tournant dans le sens des aiguilles d'une montre. Placez vos ingrédients dans le bol. Capacité du bol : 1,5kg de farine et 750 ml d'eau</p>
<p>4.</p> 	<p>Positionnez le couvercle du bol sur le bras et fixez-le en le tournant dans le sens des aiguilles d'une montre.</p>
<p>5.</p> 	<p>Fixez le mélangeur, le fouet ou le crochet pétrisseur sur l'axe rotatif selon vos besoins et tournez-le dans le sens des aiguilles d'une montre. (comme indiqué à l'image)</p>

6.		<p>Poussez le bras vers le bas comme indiquée à l'image. Mettez le sous tension. Réglez la vitesse appropriée.</p>
7.		<p>Quand la préparation est prête, appuyez sur le bouton « OFF » du panneau de commande et débranchez l'appareil. Tournez la manette dans le sens des aiguilles d'une montre et levez le bras comme indiqué à l'image.</p>
8.		<p>Retirer les accessoires dans le sens inverse des aiguilles d'une montre.</p>
9.		<p>Retirez le couvercle du bol.</p>
10.		<p>Retirez le bol avec sa préparation dans le sens inverse des aiguilles d'une montre.</p>
11.		<p>Poussez le bras vers le bas à la position indiquée sur l'image.</p>

NETTOYAGE & ENTRETIEN

- Eteignez toujours votre appareil et débranchez-le avant de le nettoyer

Corps du batteur, cache de sortie

- Essuyez avec un chiffon humide, puis séchez.
- N'utilisez jamais d'abrasifs et n'immergez jamais l'appareil

Bol, accessoires & couvercle

- N'utilisez jamais de brosse métallique, de paille de fer ou de chlore pour nettoyer votre bol en acier inoxydable. Utilisez du vinaigre pour enlever le calcaire.
- Tenez votre robot toujours éloigné des sources de chaleurs (plaques de cuisson, fours, fours à micro-ondes)

GARANTIE

La durée de garantie de nos produits est de 2 ans, sauf décret en vigueur, à compter de la date d'achat initiale ou la date de livraison.

En cas de problèmes ou d'interrogations, vous pouvez facilement accéder à nos pages d'aides, conseils de dépannage, FAQ et modes d'emplois sur notre site SAV : <https://sav.hkoenig.com>.

En tapant le nom de référence de votre appareil dans la barre de recherche, vous accédez à tous les supports en ligne disponibles, conçus pour vous répondre au mieux à vos besoins.

Si vous ne trouvez toujours pas de réponse à votre question ou votre problème, alors cliquez sur « Est-ce que la réponse a résolu votre problème ? ». Vous accéderez alors au formulaire de demande d'assistance SAV, qu'il vous suffira de compléter pour valider votre demande et obtenir de l'aide.

CONDITIONS DE GARANTIE

La garantie couvre l'ensemble des pannes survenant dans le cadre d'une utilisation normale, conforme aux usages et spécifications présentes sur le manuel d'utilisation.

Cette garantie ne s'applique pas aux problèmes d'emballage ou de transport pendant l'expédition du produit par son propriétaire. Elle n'inclut également pas l'usure normale du produit, ni la maintenance ou le remplacement de pièces consommables.

EXCLUSION DE GARANTIE

- Les accessoires et les pièces d'usure (*).
- L'entretien normal de l'appareil.

- Toutes pannes survenant par suite d'une mauvaise utilisation (chocs, non-respect des préconisations d'alimentation électrique, mauvaises conditions d'utilisation, etc.), d'un entretien insuffisant ou d'un détournement de fonction de l'appareil, ainsi que l'usage d'accessoires non appropriés.
- Les dommages d'origine externe : incendie, dégâts des eaux, surtension électrique, etc.
- Tout matériel qui aura été démonté même partiellement par des personnes autres que celles habilitées (notamment l'utilisateur).
- Les produits dont le numéro de série serait absent, détérioré ou illisible que ne permettrait pas son identification.
- Les produits soumis à la location, à la démonstration ou à l'exposition.

(*) Certaines pièces de votre appareil dites pièces d'usure ou consommables se détériorent avec le temps et la fréquence d'usage de votre appareil. Cette usure est normale, mais peut être accentuée par des mauvaises conditions d'utilisation ou entretien de votre appareil. Ces pièces ne sont donc pas couvertes par la garantie.

Les accessoires fournis avec l'appareil sont également exclus du champ de la garantie. Ils ne peuvent donc être ni échangés, ni remboursés. Toutefois, certains accessoires peuvent être directement achetés via notre site : <https://sav.hkoenig.com/>.

ENVIRONNEMENT

ATTENTION :



Vous ne devez pas vous débarrasser de cet appareil avec vos déchets ménagers. Un système de collecte sélective pour ce type de produit est mis en place par les communes, vous devez vous renseigner auprès de votre mairie afin d'en connaître les emplacements. En effet, les produits électriques et électroniques peuvent contenir des substances dangereuses qui ont des effets néfastes sur l'environnement ou la santé humaine et doivent être recyclés. Le symbole ci-contre indique que les équipements électriques et électroniques font l'objet d'une collecte sélective, il représente une poubelle sur roues barrée d'une croix.

Adeva SAS / H.Koenig Europe - 8 rue Marc Seguin, 77290 Mitry-Mory, France
www.hkoenig.com - <https://sav.hkoenig.com> - Tél: +33 1 64 67 00 05

DEUTSCH

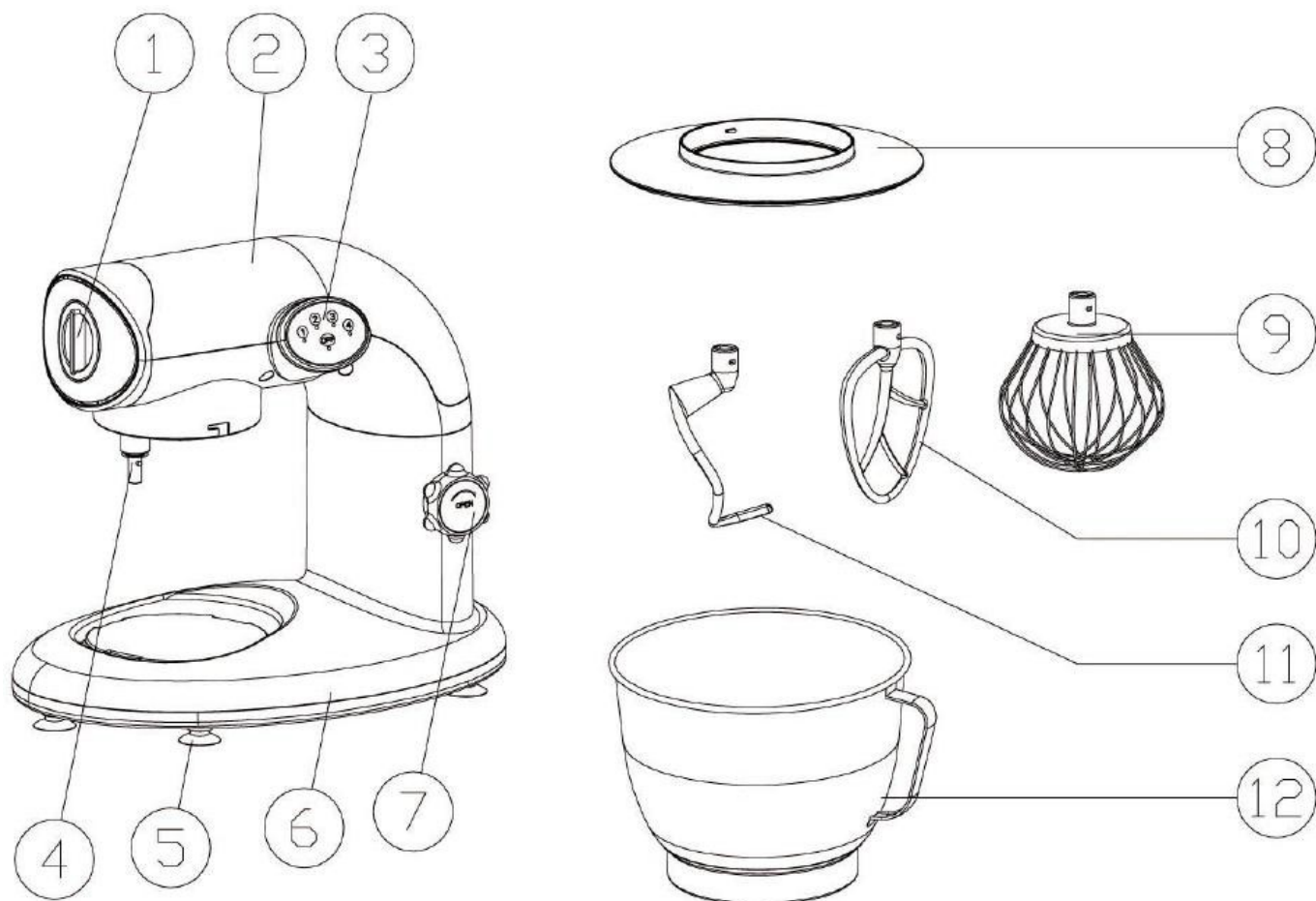

1	Ausgabecache	7	Kegel griff des Greif armes
2	Greifarm	8	Anti-Projektion Deckel
3	Bedienungspaneel	9	Schneebeesen
4	Rotationsachse	10	Mischer
5	Rutsch feste Füße	11	Hackmaschine
6	Körper	12	5 Liter Schüssel

WICHTIGE VORSICHTHEIT MAßNAHMEN:

Bei der Nutzung von Elektrogeräten, müssen immer folgende Vorsichtsmaßnahmen gefolgt werden, lesen Sie alle Instruktionen:

- Um das Risiko von elektrischer Entladung zu vermeiden, tauchen Sie das Gerät oder das Kabel nie unter Wasser oder andere Flüssigkeiten.
- Strenge Beaufsichtigung ist notwendig wenn das Gerät von oder in der Nähe von Kindern benutzt wird.
- Schalten Sie das Gerät aus wenn Sie das Zubehör ändern oder das Gerät reinigen.
- Vermeiden Sie den Kontakt mit dem Zubehör wenn das Gerät an ist.
- Wenn das Kabel beschädigt ist, muss es von dem Hersteller, dem Kunden Service oder einer qualifizierten Person ersetzt werden um jedigliche Gefahr zu vermeiden.
- Die Nutzung von Zubehör die nicht vom dem Hersteller empfohlen oder verkauft würde, kann Brand, elektrische Entladung oder Verletzungen verursachen.
- Benutzen Sie das Gerät nicht außerhalb des Hauses.
- Lassen Sie das Kabel nicht vom Rand des Tisches oder der Theke hängen.
- Behalten Sie die Hände weit weg von den Klingen und Platten bei der Behandlung von Nahrungsmittel, und ernste Risiken wie Verletzungen von Personen oder Schäden an der Küchenmaschine zu reduzieren.
- Handhaben Sie die Klingen sorgfältig. Sie sind sehr scharf.
- Um Verletzungsgefahren zu reduzieren, stellen Sie die

Klingen der Schüssel oder der Platten nie auf die Basis.

- Entnehmen Sie die Nahrungsmittel nie mit der Hand, benutzen sie immer den Schieber.
- Schalten Sie die Maschine aus, bevor Sie das Zubehör ändern.
- Benutzen Sie das Produkt und das Zubehör nur für die Anwendung die in diesem Handbuch angegeben wird.
- Schalten Sie das Gerät aus bevor sie das Zubehör wechseln .
- Dieses Gerät kann von Personen mit eingeschränkten körperlichen, sensorischen oder geistigen Fähigkeiten oder mangelnder Erfahrung und Kenntnis benutzt werden, vorausgesetzt, dass sie beaufsichtigt oder in der sicheren Benutzung des Gerätes unterwiesen werden und die möglichen Gefahren vollständig verstehen.
- Kinder sollten wissen und verstehen, dass Dieses Gerät kein Spielzeug ist.
- Die Kinder müssen betreut werden um zu gewährleisten dass sie nicht mit dem Gerät spielen.
- Das Gerät ist nicht dazu gedacht um durch einen Timer oder durch eine externe Steuerung betrieben zu werden.
- Das Gerät darf nicht benutzt werden, wenn es fallen gelassen wurde, wenn auffällige Zeichen von Beschädigungen sichtbar sind oder wenn es undicht ist.
- Dieses Gerät darf von Kindern ab 8 Jahren benutzt werden, sofern diese beaufsichtigt werden oder eine Einweisung in den sicheren Gebrauch des Geräts erhalten haben und die damit verbundenen Gefahren verstehen.

- Kinder dürfen das Gerät nur reinigen oder pflegen, wenn sie mindestens 8 Jahre alt sind und von einem Erwachsenen beaufsichtigt werden.
- Bewahren Sie das Gerät und das zugehörige Netzkabel außerhalb der Reichweite von Kindern unter 8 Jahren auf.
- Bei der Verwendung elektrischer Geräte sind stets Sicherheitsvorkehrungen zu treffen, um bei unsachgemäßer Verwendung die Gefahr von Bränden, elektrischen Schlägen und/oder Verletzungen zu vermeiden.
- Achten Sie darauf, dass die auf dem Typenschild angegebene Nennspannung mit Ihrer Netzspannung übereinstimmt Ihrer Installation. Wenn dies nicht der Fall ist, wenden Sie sich an den Händler und schließen Sie das Gerät nicht an.
- Lassen Sie das Gerät während des Betriebs niemals unbeaufsichtigt.
- Bitte halten Sie dieses Dokument bereit und geben Sie es im Falle einer Übertragung Ihres Gerätes an den zukünftigen Besitzer weiter.
- Das Gerät darf nicht benutzt werden, wenn es fallen gelassen wurde, wenn auffällige Zeichen von Beschädigungen sichtbar sind oder wenn es undicht ist.
- Dieses Gerät ist nur für den Haus- und Innenbereich bestimmt.
- Stellen Sie vor dem Reinigen des Mixers sicher, dass er nicht angeschlossen ist.
- Dieses Gerät darf von Kindern ab 8 Jahren benutzt werden, sofern diese beaufsichtigt werden oder eine

Einweisung in den sicheren Gebrauch des Geräts erhalten haben und die damit verbundenen Gefahren verstehen.

- Kinder dürfen das Gerät nur reinigen oder pflegen, wenn sie mindestens 8 Jahre alt sind und von einem Erwachsenen beaufsichtigt werden.
- Bewahren Sie das Gerät und das zugehörige Netzkabel außerhalb der Reichweite von Kindern unter 8 Jahren auf.
- Bei der Verwendung elektrischer Geräte sind stets Sicherheitsvorkehrungen zu treffen, um bei unsachgemäßer Verwendung die Gefahr von Bränden, elektrischen Schlägen und/oder Verletzungen zu vermeiden.
- Achten Sie darauf, dass die auf dem Typenschild angegebene Nennspannung mit Ihrer Netzspannung übereinstimmt Ihrer Installation. Wenn dies nicht der Fall ist, wenden Sie sich an den Händler und schließen Sie das Gerät nicht an.
- Lassen Sie das Gerät während des Betriebs niemals unbeaufsichtigt.
- Bitte halten Sie dieses Dokument bereit und geben Sie es im Falle einer Übertragung Ihres Gerätes an den zukünftigen Besitzer weiter.
- Stellen Sie vor dem Reinigen des Mixers sicher, dass er nicht angeschlossen ist.
- Das Gerät darf nicht mit externen Zeitgebern oder einer Fernbedienung betrieben werden.
- Dieses Gerät ist nur für den Haus- und Innenbereich bestimmt.
- Ihr Gerät ist nur für den Hausgebrauch bestimmt. Es ist

nicht für die Verwendung in den folgenden Situationen vorgesehen, die nicht von der Garantie abgedeckt sind:

- in Personalküchen in Geschäften, Büros und anderen professionellen Umgebungen,
- in Landgasthöfen,
- von Gästen in Hotels, Motels und anderen Wohnumgebungen,
- in Bed-and-Breakfast-Umgebungen.

- **BEWAHREN SIE DIESE HINWEISE**

DREHKNOPF

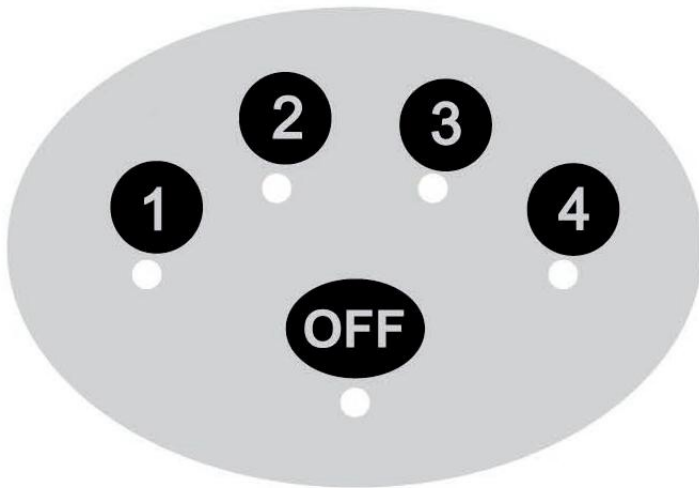



OFF – Aus

Knopf 1-4 --- Funktions Geschwindigkeit

Knopf 1 ----- Minimale Schnellheit

Knopf 4 ----- Maximale Schnellheit

EINSTELLUNG DER SCHNELLHEIT

Accessoires	Bild	Schnellheit	Dauer
Hackmaschine		1, 2	1 min 30 Sekunden Schnellheit 1 und 6-8 Minimum Schnellheit 2
Schneebeesen		3, 4	10 min
Mischer		1, 2, 3	10 min

Normale Funktion um Teig zu kneten

1. Schnellheit 1
2. Schnellheit 2

Nach einer Geschwindigkeit von 1 min 30 Sekunden, geht der Roboter automatisch auf Geschwindigkeit 2 über.

FUNKTIONEN POSITIONEN

Warnung!

Um das Gerät zu betreiben nachdem das Zubehör nach Anspruch dieser Tabelle angebracht wurde, benutzen Sie nur die Betriebsanleitung.

Position				
1.				
2.		Regieren Sie das Knethaken, den Mischer und den Schneebesen wie gewünscht.		

Verletzungsgefahr bei der Änderung der Werkzeuge!





Stecken Sie die Finger nie in die Schüssel wenn das Gerät eingeschaltet ist.





ACHTUNG : Wechseln Sie das Zubehör nur wenn das Gerät ausgeschaltet ist.

Wenn das Gerät ausgeschaltet wird, läuft der Motor noch für einen kurzen Zeitraum.

VERWENDUNG:

Mischer, Schneebesen, Hakmaschine

<p>1.</p> 	<p>- Drehen Sie den Hebel im Uhrzeigersinn und heben Sie den Arm gleichzeitig und positionieren Sie diesen auf höchster Position so wie im Bild angegeben.</p>
<p>2.</p> 	<p>- Platzieren Sie die Schüssel auf seinem Sockel und befestigen Sie sie indem sie in den Uhrzeigersinn drehen. - Geben Sie Ihre Zutaten in die Schüssel. - Kapazität der Schüssel: 1,kg von Mehl, 750 ml Wasser</p>
<p>3.</p> 	<p>- Platzieren Sie den Deckel der Schüssel auf dem Arm und befestigen Sie diesen, indem Sie in den Uhrzeigersinn drehen.</p>
<p>4.</p> 	<p>- Drehen Sie den Mischer, den Schneebesen oder die Hakmaschine auf der Rotationsachse fest, indem Sie im Uhrzeigersinn drehen.</p>
<p>5.</p> 	<p>- Drücken Sie den Arm in die untere Position, so wie im Bild angegeben. - Stellen Sie die Spannung ein. - Regulieren Sie die angemessene Geschwindigkeit.</p>

<p>6.</p> 	<p>- Wenn die Vorbereitung fertig ist, drücken sie auf den OFF Knopf und schalten Sie das Gerät aus. Drehen Sie den Hebel im Uhrzeigersinn, wie im Bild angegeben.</p>
<p>7.</p> 	<p>- Ziehen Sie den Mischer, Schneebesen oder die Hakmaschine gegen den Uhrzeigersinn zurück.</p>
<p>8.</p> 	<p>- Ziehen Sie den Deckel der Schüssel zurück.</p>
<p>9.</p> 	<p>- Ziehen Sie die Schüssel mit der Vorbereitung gegen den Uhrzeigersinn zurück.</p>
<p>10.</p> 	<p>- Drücken sie den Arm in die unterste Position, so wie im Bild angegeben.</p>

REINIGUNG UND UNTERHALT

- Schalten Sie das Gerät immer aus bevor Sie es reinigen.

Ausgabecache, Körper des Roboters

- Wischen Sie es mit einem feuchtem Lappen ab und trocknen Sie es gut.
- Benutzen Sie nie Schleif mittel und tauchen Sie das Gerät nie unter Wasser.

Schüssel, Zubehör & Deckel

- Benutzen Sie nie eine Draht, Eisen -oder Stahlbuerste, um Ihre Schüssel aus Edelstahl zu reinigen. Benutzen Sie Essig um Kalkstein zu vermeiden.
- Halten Sie Ihren Roboter von Wärmequellen (Kochplatten, Öfen, Mikrowellen) entfernt.

GARANTIE

Die Garantiezeit für unsere Produkte beträgt 2 Jahre, sofern keine anderen Bestimmungen gelten, ab dem Datum des ursprünglichen Kaufs oder ab dem Lieferdatum.

Bei Problemen oder Fragen können Sie sich an unsere Hilfeseiten, Tipps zur Fehlerbehebung, FAQs und Bedienungsanleitungen auf unserer Kundendienst-Website wenden:

<https://sav.hkoenig.com>.

Wenn Sie den Referenznamen Ihres Geräts in die Suchleiste eingeben, erhalten Sie Zugang zu allen verfügbaren Online-Supports.

Wenn Sie immer noch keine Antwort auf Ihre Frage oder Ihr Problem finden, dann klicken Sie auf "Hat die Antwort Ihr Problem gelöst?". Sie können dieses Formular ausfüllen, um Ihre Anfrage zu bestätigen und Hilfe zu erhalten.

GARANTIEBEDINGUNGEN

Die Garantie deckt alle Defekte ab, die bei normalem, bestimmungsgemäßem Gebrauch und den in der Bedienungsanleitung enthaltenen Spezifikationen auftreten.

Diese Garantie gilt nicht für Probleme mit der Verpackung oder dem Transport während des Versands des Produkts durch den Eigentümer. Sie umfasst auch nicht den normalen Verschleiß des Produkts, die Wartung oder den Austausch von Verschleißteilen.

AUSSCHLUSS DER GARANTIE

- Zubehör und Verschleißteile (*).
- Die normale Wartung des Geräts.

- Alle Defekte, die durch unsachgemäßen Gebrauch (Stöße, Nichteinhaltung der empfohlenen Stromzufuhr, schlechte Nutzungsbedingungen usw.), unzureichende Wartung oder Zweckentfremdung des Geräts auftreten, sowie die Verwendung von ungeeignetem Zubehör.
- Schäden durch äußere Einflüsse: Brand, Wasserschäden, elektrische Überspannung usw.
- Alle Geräte, die von anderen als den befugten Personen (insbesondere dem Nutzer) auch nur teilweise auseinandergelassen wurden.
- Produkte, deren Seriennummer fehlt, beschädigt oder unleserlich ist, sodass sie nicht identifiziert werden können.
- Produkte, die vermietet, vorgeführt oder ausgestellt werden.

(*) Einige Teile Ihres Geräts, die als Verschleißteile oder Verbrauchsmaterialien bezeichnet werden, verschleiben mit der Zeit und der Häufigkeit der Nutzung Ihres Geräts. Diese Abnutzung ist normal, kann aber durch falsche Nutzung oder Pflege Ihres Geräts noch verstärkt werden. Diese Teile sind daher nicht durch die Garantie abgedeckt.

Das mit dem Gerät gelieferte Zubehör ist ebenfalls von der Garantie ausgeschlossen. Sie können daher weder umgetauscht noch erstattet werden. Einige Zubehöerteile können jedoch direkt über unsere Website <https://sav.hkoenig.com/> erworben werden.

UMWELT

ACHTUNG:



Werfen Sie nicht dieses Produkt, wie es mit anderen Haushaltsprodukten hat. Es gibt eine Mülltrennung von diesem Produkt in Gemeinden, Sie müssen Ihre lokalen Behörden über die Orte, wo man dieses Produkt zurückgeben können zu informieren. In der Tat enthalten elektrische und elektronische Produkte gefährliche Stoffe, die schädliche Auswirkungen auf die Umwelt oder die menschliche Gesundheit haben und sollte recycelt werden. Das Symbol hier darauf hinweisen, dass elektrische oder elektronische Geräte sollten sorgfältig ausgewählt werden, ist ein fahrbarer Abfallbehälter mit einem Kreuz markiert.

Adeva SAS / H.Koenig Europe - 8 rue Marc Seguin, 77290 Mitry-Mory, France
www.hkoenig.com - <https://kundenservice.hkoenig.com> - Tél: +33 1 64 67 00 05

NEDERLANDS

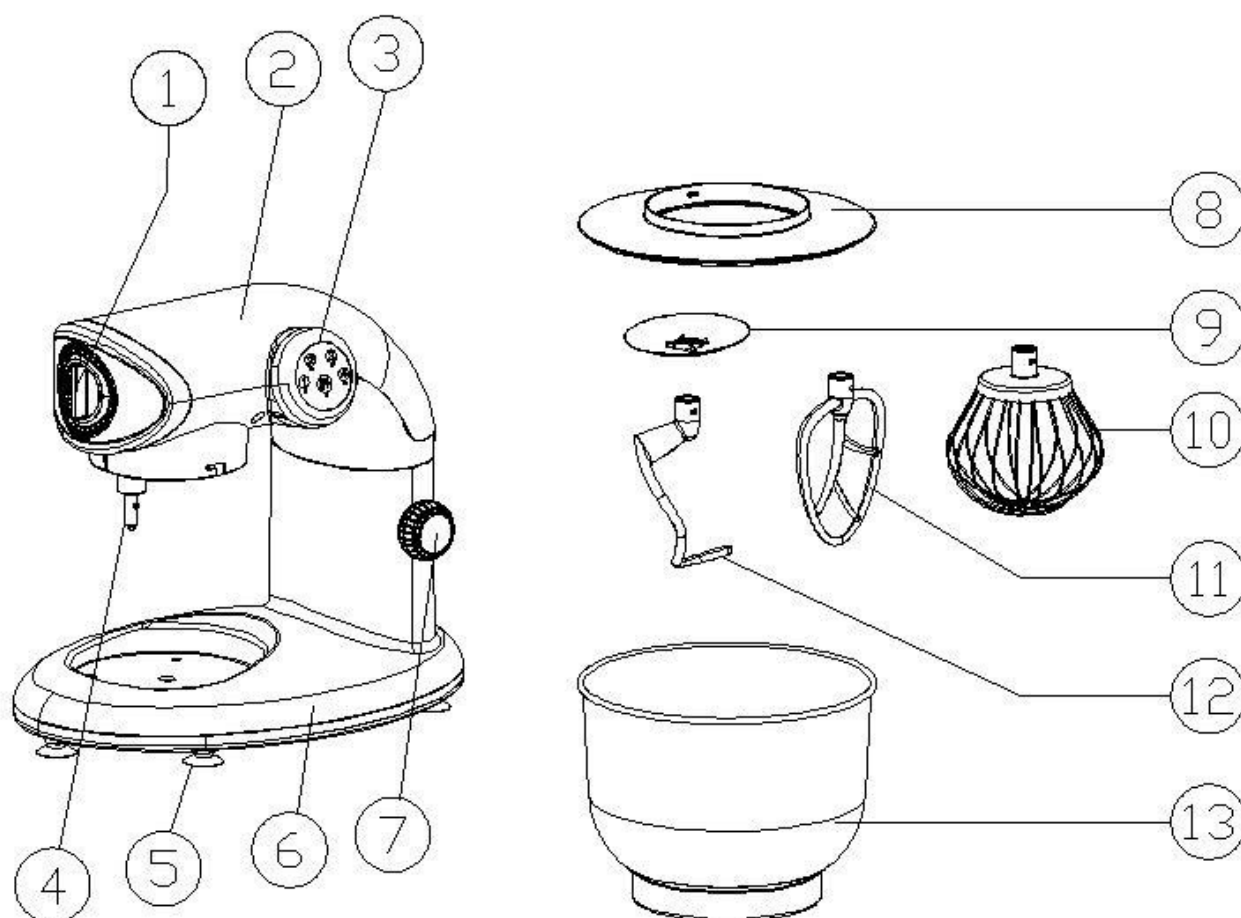

PLAATS VAN DE ONDERDELEN

1	Dekking	8	Anti-spatdeksel
2	Arm	9	Afsluitdop
3	Configuratiescherm	10	Garde
4	Roterende as	11	Menghaak
5	Antislipvoetjes	12	Kneedhaak
6	Lichaam	13	Mengkom
7	Arm (ont) vergrendelingshendel		

BELANGRIJKE VEILIGHEIDSMATREGEN

Bij het gebruik van elektrische apparaten moeten altijd de basisvoorzorgsmaatregelen in acht worden genomen, waaronder het volgende, lees alle instructies.

- Ter bescherming tegen het risico van een elektrische schok mag u het snoer of de stekker van het apparaat niet in het water of in een ander vloeibaar medium steken.
- Nauwgezette supervisie is noodzakelijk wanneer een apparaat wordt gebruikt door of in de buurt van kinderen.
- Schakel het apparaat uit en trek de stekker uit het stopcontact voordat u gereedschap/bevestigingen aanbrengt of verwijdert, na gebruik en voordat u het apparaat reinigt.
- Vermijd contact met bewegende delen.
- Gebruik dit apparaat niet als het een beschadigde kabel of stekker heeft, het niet correct werkt of als het beschadigd is of is gevallen. Als de stroomkabel beschadigd is, moet het worden vervangen door de fabrikant, klantenservice, servicemonteur of een gelijkwaardig gekwalificeerd persoon, om gevaren te vermijden.
- Het gebruik van hulpstukken die niet door de fabrikant worden aanbevolen of verkocht, kan brand, elektrische schokken of verwondingen veroorzaken.
- Niet buitenshuis gebruiken.
- Laat het koord wel over de rand van de tafel of de toonbank hangen.
- Houd handen en keukengerei uit de buurt van

bewegende messen of schijven tijdens het verwerken van voedsel om het risico op ernstig letsel voor personen of schade aan de voedselmixer te verminderen.

- Om het risico op letsel te verminderen, mag u nooit snijbladen of -schijven op de basis plaatsen.
- Schakel de machine uit voordat u het hulpstuk vervangt.
- Gebruik het product en monteer het accessoire alleen zoals vermeld in de gebruikershandleiding.
- Schakel het apparaat uit voordat u accessoires vervangt of onderdelen nadert die tijdens het gebruik bewegen.
- Dit apparaat kan worden gebruikt door personen met verminderde fysieke, zintuiglijke of mentale vermogens of met gebrek aan ervaring of kennis, op voorwaarde dat zij onder toezicht staan of instructies hebben gekregen over het veilige gebruik van het apparaat en dat zij de mogelijke gevaren volledig begrijpen.
- Kinderen moeten onder toezicht staan om ervoor te zorgen dat ze niet met het apparaat spelen.
- Het apparaat is niet bedoeld om te worden bediend door middel van een externe timer of een afstandsbediening.
- Gebruik dit apparaat niet als het een beschadigde kabel of stekker heeft, het niet correct werkt of als het beschadigd is of is gevallen. Als de stroomkabel beschadigd is, moet het worden vervangen door de fabrikant, klantenservice, servicemonteur of een gelijkwaardig gekwalificeerd persoon, om gevaren te vermijden.
- Het apparaat mag niet worden gebruikt als het is gevallen, er zijn duidelijke tekenen van schade zichtbaar of er zijn lekken.
- Dit apparaat mag worden gebruikt door kinderen vanaf 8

jaar en ouder indien dit gebeurt onder toezicht, als zij van tevoren instructies hebben ontvangen betreffende het veilige gebruik van het apparaat en als zij de mogelijke gevaren kennen.

- Reiniging en onderhoud mogen niet worden uitgevoerd door kinderen tenzij ze 8 jaar of ouder zijn en onder toezicht van een volwassene staan.
- Houd het apparaat en het snoer buiten bereik van kinderen onder de 8 jaar.
- Bij het gebruik van elektrische apparatuur moeten altijd veiligheidsmaatregelen worden genomen om het risico van brand, elektrische schokken en/of letsel in geval van verkeerd gebruik te voorkomen.
- Controleer of de spanning op het typeplaatje overeenkomt met de spanning die op het typeplaatje staat van uw installatie. Als dit niet het geval is, neem dan contact op met de dealer en sluit het apparaat niet aan.
- Laat het apparaat nooit onbeheerd achter terwijl het in bedrijf is.
- Bewaar dit document bij de hand en geef het aan de toekomstige eigenaar in geval van overdracht van uw apparaat.
- Zorg ervoor dat de stekker uit het stopcontact is gehaald voordat u de blender reinigt.
- Het apparaat is niet bedoeld om te worden bediend door externe timermiddelen of een afstandsbedieningssysteem.
- Dit apparaat is alleen bedoeld voor huishoudelijk en binnengebruik.
- Uw apparaat is uitsluitend ontworpen voor huishoudelijk gebruik. Het is niet bedoeld voor gebruik in de volgende situaties, die niet onder de garantie vallen:

- in personeelskeukens in winkels, kantoren en andere professionele omgevingen,
- in boerderijherbergen,
- door gasten in hotels, motels en andere residentiële omgevingen,
- in bed & breakfast-omgevingen.

Bewaar deze instructies

BEDIENINGSKNOPPEN

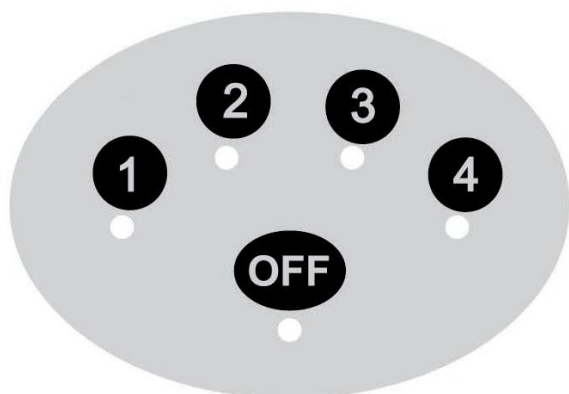



OFF – Uit

Knop 1 – 4: Operationele snelheid

Knop 1: Minimale snelheid – langzaam

Knop 4: Maximale snelheid - snel

SNELHEIDSAANPASSING

Toebehoren	Foto	Snelheid	Duur
Kneedhaak		1, 2	1 min 30 bij snelheid 1 en 6-8 minuten op snelheid 2
Garde		3, 4	10 minuten
Menghaak		1, 2, 3	10 minuten





NORMALE WERKING OM HET DEEG TE PETREREN

3. Snelheid 1
4. Snelheid 2
5. Na 1 min 30 op snelheid 1 schakelt de robot bij het kneden van het deeg automatisch over op snelheid

BEDRIJFSSTANDEN

Waarschuwing!

Bedien het apparaat wanneer het accessoire is bevestigd volgens deze table en alleen in de bedieningspositie.

Positie				
1.				
2.		Pas de deeghaak mixer en garde naar wens aan		

Gevaar voor letsel en rotatie van het gereedschap!





Houd uw vingers uit de buurt van de kom terwijl het apparaat werkt.



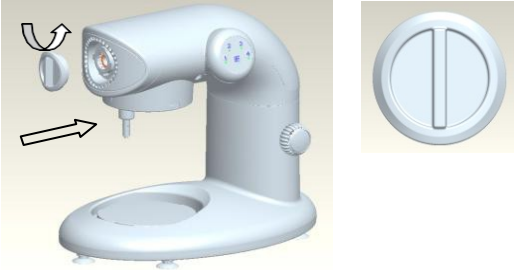
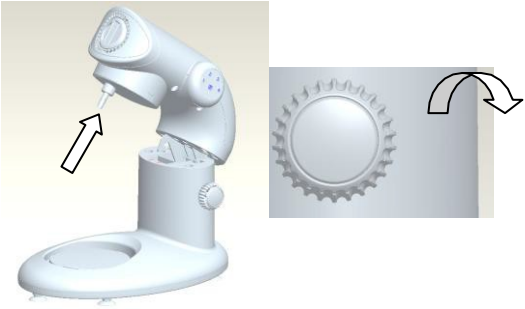

LET OP: Vervang accessoires alleen als het apparaat is gestopt en de stekker uit het stopcontact is getrokken.

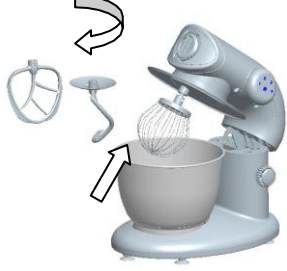
Als de stroom is uitgeschakeld, blijft de motor korte tijd lopen.

GEBRUIK

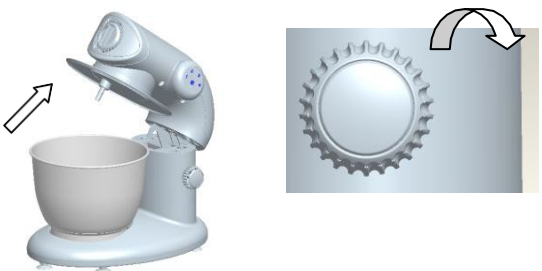
Kneedhaak, Garde, Menghaak

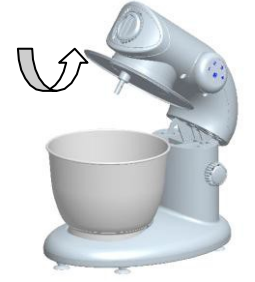
<p>1.</p> 	<p>Lijn de pijl op de voorste beschermkap uit met de pijl op de arm en draai deze in de arm tegen de klok in.</p>
<p>2.</p> 	<p>Draai de hendel met de klok mee en breng tegelijkertijd de arm omhoog zoals in de afbeelding.</p>
<p>3.</p> 	<p>Plaats de kom op de basis en zet hem vast door hem rechtsom te draaien. • Doe je ingrediënten in de kom. • Capaciteit kom: 1,5 kg bloem en 750 ml water</p>
<p>4.</p> 	<p>Plaats het komdeksel op de arm en zet het vast door het met de klok mee te draaien.</p>
<p>5.</p> 	<p>Bevestig de mixer, garde of deeghaak indien nodig aan de roterende spindel en draai deze rechtsom. (zoals weergegeven in de afbeelding)</p>
<p>6.</p> 	<p>Duw de arm naar beneden zoals weergegeven in de afbeelding. Stel de juiste snelheid in.</p>

<p>7.</p> 	<p>Druk als de bereiding klaar is op de knop "OFF" van het bedieningspaneel en trek de stekker uit het stopcontact. Draai de hendel met de klok mee en hef uw armen op zoals op de afbeelding.</p>
<p>8.</p> 	<p>Klopper, ballonklopper, kneedhaak tegen de klok in verwijderen.</p>
<p>9.</p> 	<p>Verwijder het deksel van de kom.</p>
<p>10.</p> 	<p>Verwijder de kom met de bereiding linksom</p>
<p>11.</p> 	<p>Duw de arm naar beneden zoals weergegeven in de afbeelding.</p>

REINIGING & ONDERHOUD

- Schakel uw apparaat altijd uit en trek de stekker uit het stopcontact voordat u het schoonmaakt

Klopperlichaam, uitlaatdeksel

- Veeg af met een vochtige doek en droog af.
- Gebruik nooit schuurmiddelen en dompel het apparaat nooit onder

Kom, accessoires & deksel

- Gebruik nooit een staalborstel, staalwol of chloor om uw roestvrijstalen kom schoon te maken. Gebruik azijn om de limoen te verwijderen.
- Houd uw robot altijd uit de buurt van hotspots (kookplaten, ovens, magnetrons)

GARANTIE

De garantieperiode op onze producten is 2 jaar, tenzij anders vermeld, beginnend vanaf de datum van de initiële aankoop of bezorgdatum.

Als u problemen of vragen heeft, kunt u eenvoudig onze hulppagina's bezoeken voor tips om problemen op te lossen, de FAQ's en andere gebruikershandleidingen op onze website: <https://sav.hkoenig.com>.

Door de referentiernaam van uw apparaat in de zoekbalk te typen, krijgt u toegang tot alle beschikbare online hulpmiddelen, ontworpen om aan uw behoeften te voldoen.

Als u toch niet geen antwoord op uw vraag kunt vinden, klik dan op "Heeft het antwoord uw probleem opgelost? Hierdoor gaat u naar het Aanvraagformulier voor Klantenondersteuning, dat u in kunt vullen om uw verzoek te valideren en hulp te ontvangen.

GARANTIEVOORWAARDEN

De garantie dekt alle mankementen die voortkomen uit normaal gebruik, volgens de sectie gebruik en specificaties in de gebruikershandleiding.

Deze garantie omvat niet verpakkings- of transportproblemen tijdens het vervoer van het product door de eigenaar. Het omvat ook niet de normale slijtage van het product, noch het onderhoud of vervangen van verbruiksartikelen.

UITSLUITINGEN VAN DE GARANTIE

- Accessoires en verbruiksartikelen (*).
- Normaal onderhoud van het apparaat.

- Alle mankementen veroorzaakt door verkeerd gebruik (schokken, het niet opvolgen van de aanbevolen stroomvoorziening, in slechte omstandigheden gebruiken, etc.), onvoldoende onderhoud of ondeugdelijk gebruik van het apparaat, alsook het gebruik van ongeschikte accessoires.
- Schade van buitenaf: vuur, waterschade, elektrische stroompiek, etc.
- Apparaten die uit elkaar zijn gehaald, ook gedeeltelijk, door personen die niet er niet gekwalificeerd voor zijn (zoals de gebruiker).
- Producten waarvan het serienummer verdwenen, beschadigd of onleesbaar is, waardoor we het niet kunnen identificeren.
- Producten die verhuurd werden of ter demonstratie of showmodel waren.

(*) Sommige onderdelen van uw apparaat, genaamd verbruiksartikelen, slijten naar verloop van tijd en bij veel gebruik van uw apparaat. Deze slijtage is normaal, maar kan verergerd worden door slechte omstandigheden of onderhoud van uw apparaat. Deze onderdelen worden daarom niet gedekt door de garantie.

De accessoires meegeleverd met het apparaat zijn ook uitgesloten van de garantie. Ze kunnen niet vervangen of gerestitueerd worden. Echter, sommige accessoires zijn te koop via onze website: <https://sav.hkoenig.com/>.

MILIEU

Voer dit apparaat op de juiste manier af.

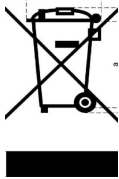

Dit symbool geeft aan dat dit product niet mag worden weggegooid bij het normale huishoudelijk afval in de EU. Om mogelijke schade voor mens en milieu te vermijden door de verkeerde afvoer van afval, recycle dit product verantwoord om het gebruik van materiaal te promoten. Om uw gebruikte product te brengen, volg de protocollen op deze terug te brengen of neem contact op met de verkoper. Zij kunnen dit product milieuvriendelijk afvoeren.

Adeva SAS / H.Koenig Europe - 8 rue Marc Seguin, 77290 Mitry-Mory, France
www.hkoenig.com - <https://en.hkoenig.com> - Tél: +33 1 64 67 00 05

ESPAÑOL

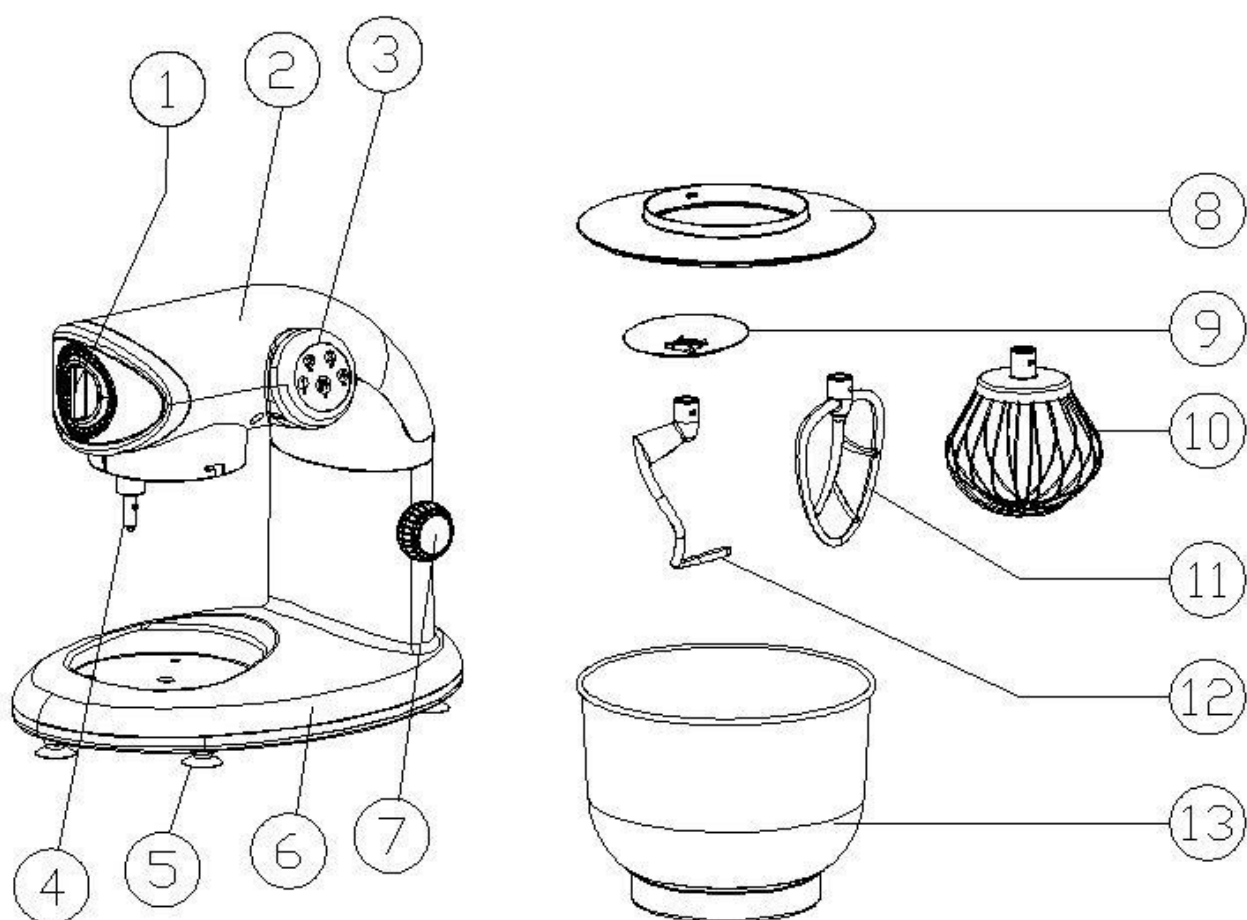

UBICACION DE LOS CONTROLES

1	Cubierta de salida	8	Cubierta antisalpicaduras
2	Brazo oscilante	9	Tapa de cierre
3	Panel de control	10	Batidor
4	Eje rotativo	11	Gancho de mezcla
5	Pies antideslizantes	12	Gancho de amasado
6	Cuerpo	13	Recipiente de 5 litros
7	Brazo (des) palanca de bloqueo		

NORMAS GENERALES DE SEGURIDAD

Cuando se utilizan aparatos eléctricos, siempre se deben seguir las precauciones básicas, incluyendo las siguientes, leer todo instrucciones.

- Para protegerse contra el riesgo de una descarga eléctrica no ponga el cable o el enchufe del aparato en agua u otro líquido.
- Es necesario supervisar de cerca cuando un aparato es utilizado por niños o cerca de ellos.
- Apague y desenchufe el aparato antes de colocar o quitar herramientas o accesorios, después del uso y antes de la limpieza.
- Evite el contacto con las partes móviles.
- No use este aparato si su cable de alimentación o enchufe están dañados, si no está funcionando correctamente, está en mal estado o se ha caído. Si el cable de alimentación está deteriorado deberá ser remplazado por el fabricante, su personal técnico o un especialista similar para evitar riesgos potenciales.
- El uso de accesorios no recomendados o vendidos por el fabricante puede causar incendios, descargas eléctricas o lesiones.
- No lo use al aire libre.
- Deje que el cordón cuelgue sobre el borde de la mesa o del mostrador.
- Mantenga las manos y los utensilios alejados de las cuchillas o discos móviles mientras procesa los alimentos para reducir el riesgo de que se produzcan lesiones graves a las personas o daños en el mezclador de alimentos.

- Para reducir el riesgo de lesiones, nunca coloque cuchillas o discos de corte en la base.
- Apague la máquina antes de reemplazar el accesorio.
- Utilice el producto y ensamble el accesorio como se menciona en el manual de usuario solamente
- Apague el aparato antes de cambiar los accesorios o de acercarse a las partes que se mueven en el uso.
- Este aparato puede ser utilizado por personas con capacidades físicas, sensoriales o mentales reducidas o con falta de experiencia o conocimientos, siempre que sean supervisadas o instruidas en el uso seguro del aparato y que entiendan perfectamente los peligros potenciales.
- Los niños deben ser supervisados para asegurarse de que no jueguen con el aparato.
- El dispositivo no está diseñado para ser operado por medio de un temporizador externo o un sistema de control remoto.
- No use este aparato si su cable de alimentación o enchufe están dañados, si no está funcionando correctamente, está en mal estado o se ha caído. Si el cable de alimentación está deteriorado deberá ser reemplazado por el fabricante, su personal técnico o un especialista similar para evitar riesgos potenciales.
- El dispositivo no debe utilizarse si se ha caído, si hay signos evidentes de daño o si hay fugas.
- Este aparato puede ser utilizado por niños de al menos 8 años de edad, siempre que cuenten con supervisión y hayan recibido instrucciones sobre el uso seguro del electrodoméstico y sean plenamente conscientes de los peligros que implica.

- La limpieza y mantenimiento de la máquina no debe ser efectuada por niños a menos que tengan como mínimo 8 años de edad y cuenten con la supervisión de un adulto.
- Mantenga el aparato y su cable eléctrico fuera del alcance de niños de menos de 8 años.
- Al utilizar equipos eléctricos, siempre se deben tomar precauciones de seguridad para evitar el riesgo de incendio, descarga eléctrica y/o lesiones en caso de uso indebido.
- Asegúrese de que la tensión nominal de la placa de características corresponde a la tensión de red de su instalación. Si no es así, póngase en contacto con el distribuidor y no conecte la unidad.
- Al utilizar equipos eléctricos, siempre se deben tomar precauciones de seguridad para evitar el riesgo de incendio, descarga eléctrica y/o lesiones en caso de uso indebido.
- Por favor, tenga este documento a mano y entréguelo al futuro propietario en caso de transferencia de su dispositivo.
- Antes de limpiar la licuadora, asegúrese de que esté desenchufada.
- El dispositivo no está diseñado para funcionar con un temporizador externo o un sistema de control remoto.
- Este electrodoméstico está diseñado solo para uso doméstico e interior.
- Su aparato ha sido diseñado únicamente para uso doméstico. No ha sido diseñado para ser utilizado en las siguientes situaciones que no están cubiertas por la garantía:
 - en áreas de cocina para el personal en tiendas, oficinas y otros entornos profesionales,

- en albergues agrícolas,
- en hoteles, moteles y otros entornos residenciales,
- en entornos de tipo bed and breakfast.

Guarda estas instrucciones

BOTÓN DE CONTROL

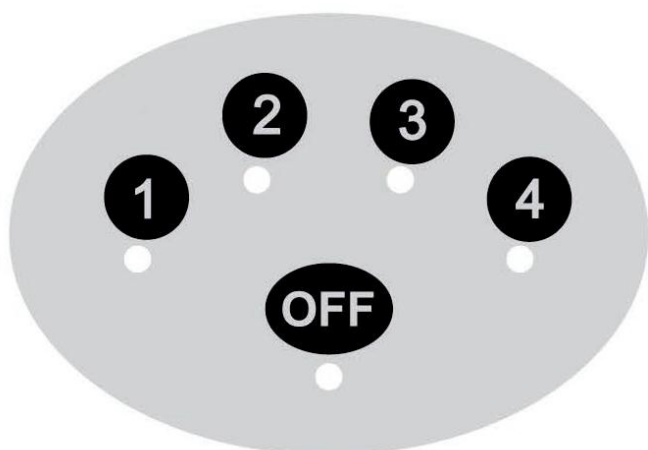

OFF ----- Parar
 Botón 1-4 --- Velocidad de funcionamiento
 Botón 1 ---- Velocidad mínima - lenta
 Botón 4 - Velocidad máxima - rápido

AJUSTE DE VELOCIDAD

Accesorios	Foto	Velocidad	Duración
Gancho de amasado		1, 2	1 min 30 a velocidad 1 y 6-8 min a velocidad 2
Batidor		3, 4	10 min
Gancho de mezcla		1, 2, 3	10 min

OPERACIÓN NORMAL PARA MEZCLAR LA MASA





1. Velocidad 1
2. Velocidad 2

Después de 1,30 minutos en la velocidad 1, el robot cambiará automáticamente a la velocidad 2 para amasar la masa.

POSICIONES OPERATIVAS

¡Advertencia!

Utilice el dispositivo cuando el accesorio esté conectado de acuerdo con esta tabla y solo en la posición de operación.

Posición				
1.				
2.		Ajuste el gancho de masa, la batidora, la batidora como desee		

¡Peligro de lesiones por herramientas giratorias!





Mientras el aparato esté funcionando, mantenga los dedos alejados del tazón.



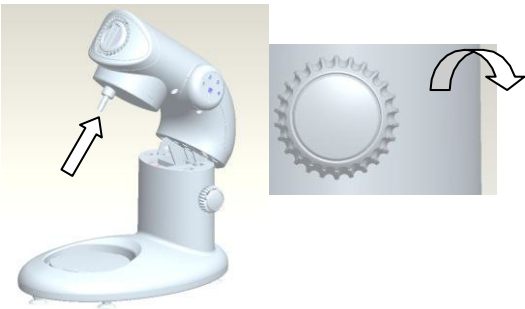

PRECAUCIÓN: Cambie los accesorios solo cuando el aparato esté parado y desenchufado.

Cuando se corta la alimentación del aparato, el motor continúa funcionando por un corto tiempo.

USAR

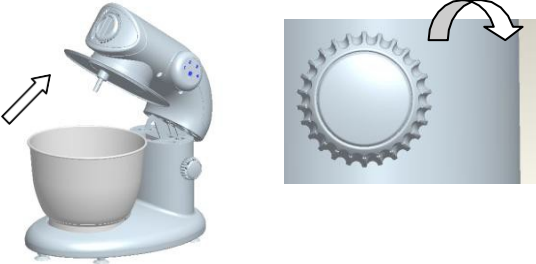
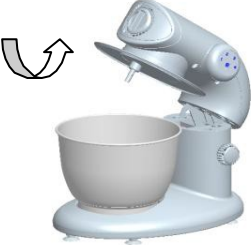
Batidora, gancho para masa

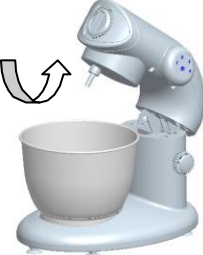
<p>1.</p> 	<p>Alinee la flecha en la cubierta protectora delantera con la flecha en el brazo y gírela en el brazo en sentido contrario a las agujas del reloj.</p>
<p>2.</p> 	<p>Gire la palanca hacia la derecha y al mismo tiempo levante el brazo a la posición alta como se muestra en la imagen.</p>
<p>3.</p> 	<p>Coloque el recipiente sobre su base y fíjelo girándolo en sentido horario. Coloque sus ingredientes en el tazón. Capacidad del tazón: 1,5 kg de harina y 750 ml de agua.</p>
<p>4.</p> 	<p>Coloque la tapa del recipiente en el brazo y fíjela girándola en sentido horario.</p>
<p>5.</p> 	<p>Conecte la batidora, el gancho de amasar o el gancho de masa al eje giratorio y gírela en sentido horario. (como se muestra en la imagen)</p>
<p>6.</p> 	<p>Empuje el brazo hacia abajo como se muestra en la imagen. Echúfelo a la corriente. Establezca la velocidad adecuada.</p>

<p>7.</p> 	<p>Cuando la preparación esté lista, presione el botón "APAGADO" desde el panel de control y desconecte la unidad. Gire la palanca hacia la derecha y levante el brazo como se muestra en la imagen.</p>
<p>8.</p> 	<p>Retire los accesorios en sentido antihorario.</p>
<p>9.</p> 	<p>Retire la tapa del tazón.</p>
<p>10.</p> 	<p>Retire el recipiente con su preparación en sentido contrario a las agujas del reloj.</p>
<p>11.</p> 	<p>Empuje el brazo hacia abajo en la posición que se muestra en la imagen.</p>

LIMPIEZA Y MANTENIMIENTO

- Siempre apague su aparato y desenchúfelo antes de limpiarlo.

Batidor cuerpo, tapa de salida

- Limpie con un paño húmedo, luego séquelo.
- Nunca use aparatos con calor ni sumerja el dispositivo.

Tazón, accesorios y tapa

- Nunca use un estropajo de alambre, lana de acero o lejía para limpiar su recipiente de acero inoxidable. Use vinagre para eliminar.
- Mantenga siempre su robot alejado de puntos calientes (estufas, hornos, hornos microondas)

GARANTÍA

El periodo de garantía de nuestros productos es de 2 años, salvo que la ley estipule lo contrario, a partir de la fecha de la compra inicial o de la fecha de entrega.

Si tiene algún problema o pregunta, puede acceder fácilmente a nuestras páginas de ayuda, consejos para solucionar problemas, preguntas frecuentes y manuales de usuario en nuestro sitio de servicio: <https://sav.hkoenig.com>.

Al escribir el nombre de referencia de su dispositivo en la barra de búsqueda, puede acceder a toda la asistencia en línea disponible, diseñada para satisfacer mejor sus necesidades.

Si sigue sin encontrar una respuesta a su pregunta o problema, haga clic en "¿La respuesta ha resuelto su problema? Esto le llevará al formulario de solicitud de asistencia posventa, que puede rellenar para validar su solicitud y obtener ayuda.

CONDICIONES DE GARANTÍA

La garantía cubre todos los fallos que se produzcan en el contexto de un uso normal, de acuerdo con los usos y especificaciones del manual de usuario.

Esta garantía no se aplica a los problemas de embalaje o transporte durante el envío del producto por parte del propietario. Tampoco incluye el desgaste normal del producto, ni el mantenimiento o la sustitución de piezas consumibles.

EXCLUSIÓN DE GARANTÍA

- Accesorios y piezas de desgaste (*).
- Mantenimiento normal del aparato.

- Todas las averías derivadas de un uso incorrecto (golpes, incumplimiento de las recomendaciones de alimentación eléctrica, malas condiciones de uso, etc.), de un mantenimiento insuficiente o de un mal uso del aparato, así como del uso de accesorios inadecuados.
- Daños de origen externo: incendio, daños por agua, sobrecarga eléctrica, etc.
- Cualquier equipo que haya sido desmontado, incluso parcialmente, por personas que no estén autorizadas a hacerlo (en particular el usuario).
- Productos cuyo número de serie falte, esté dañado o sea ilegible, lo que no permitiría su identificación.
- Productos sujetos a alquiler, demostración o exposición.

(*) Algunas piezas de su aparato, conocidas como piezas de desgaste o consumibles, se deterioran con el tiempo y la frecuencia de uso de su aparato. Este desgaste es normal, pero puede acentuarse por las malas condiciones de uso o de mantenimiento de su aparato. Por lo tanto, estas piezas no están cubiertas por la garantía.

Los accesorios suministrados con el aparato también están excluidos de la garantía. No se pueden cambiar ni reembolsar. No obstante, algunos accesorios pueden adquirirse directamente en nuestro sitio web: <https://sav.hkoenig.com/>

MEDIO AMBIENTE

ATENCIÓN:



No se deshaga de este producto como lo hace con otros productos del hogar. Existe un sistema selectivo de colecta de este producto puesto en marcha por las comunidades, debe de informarse en su ayuntamiento acerca de los lugares en los que puede depositar este producto. De hecho, los productos eléctricos y electrónicos pueden contener sustancias peligrosas que tienen efectos nefastos para el medio ambiente o para la salud humana y deben ser reciclados. El símbolo aquí presente indica que los equipos eléctricos o electrónicos deben de ser cuidadosamente seleccionados, representa un recipiente de basura con ruedas marcado con una X.

Adeva SAS / H.Koenig Europe - 8 rue Marc Seguin, 77290 Mitry-Mory, France

www.hkoenig.com - <https://sac.hkoenig.com> - Tél: +33 1 64 67 00 05

ITALIANO

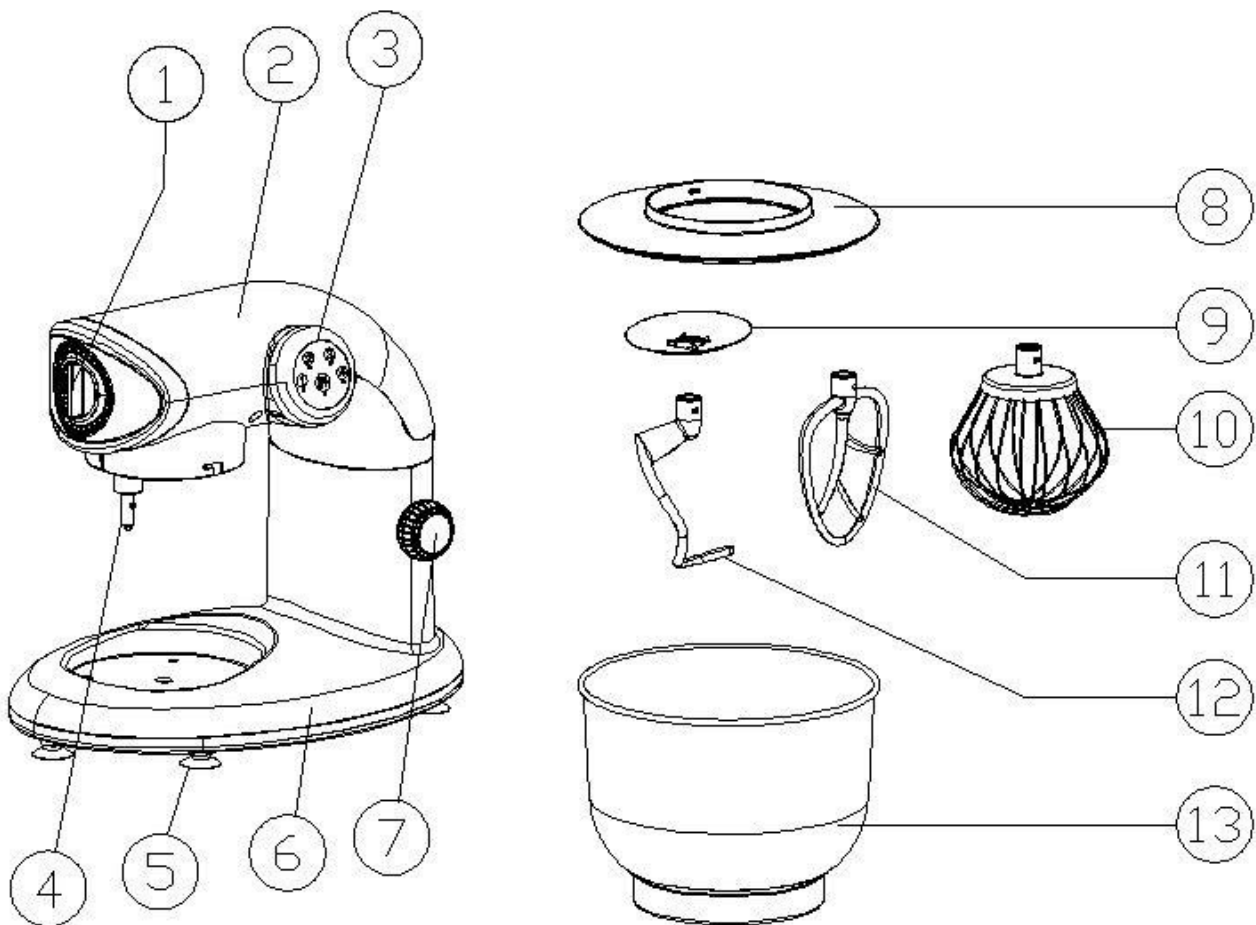

1	Mascherino di uscita	8	Coperchio antischizzo
2	Braccio	9	Tappo di chiusura
3	Pannello di controllo	10	Frusta
4	Asse rotante	11	Sbattitore
5	Piedi antiscivolo	12	Frusta per impasto
6	Base	13	Contenitore da 5 litri
7	Leva bloccaggio e sbloccaggio del braccio		

PRECAUZIONI MPORTANTI PER LA SICUREZZA

Quando si utilizzano apparecchi elettrici, bisogna osservare delle precauzioni di sicurezza di base, per ridurre il rischio d'incendi, scosse elettriche e lesioni a persone o cose. Vi preghiamo di osservare le seguenti istruzioni:

- Leggere tutte le istruzioni prima di utilizzare la macchina.
- Per evitare scosse elettriche, mai mettere il cavo di alimentazione e la spina in acqua o in altri liquidi.
- Prestare particolare attenzione quando l'apparecchio è utilizzato in prossimità di bambini. • Scollegare l'apparecchio durante il cambio degli accessori e prima della pulizia.
- Evitare di toccare le parti in movimento.
- Se il cavo di alimentazione è danneggiato, deve essere sostituito dal centro assistenza per evitare ogni pericolo.
- L'utilizzo di accessori non raccomandati o venduti dal produttore può provocare incendi, scariche elettriche e lesioni.
- Non utilizzare in ambienti esterni.
- Non lasciare che il cavo penda dal tavolo o dal bancone.
- Per ridurre i rischi di lesioni gravi a persone o al robot, durante la preparazione, tenere le mani e gli utensili lontano dalle lame e dai dischi.
- Le lame sono molto affilate, quindi è opportuno maneggiarle con cura. • Per evitare rischi, non disporre mai le lame o i dischi sulla base.
- Non inserire mai gli alimenti con le mani, servirsi sempre del pestello. • Spegnerne la macchina prima di cambiare gli accessori.
- Utilizzare l'apparecchio e montare gli accessori seguendo esclusivamente le istruzioni riportate su questo manuale.
- Questo apparecchio può essere usato da persone con ridotte capacità fisiche, sensoriali o mentali o con mancanza di esperienza o conoscenza, a condizione

che siano sorvegliate o istruite sull'uso sicuro dell'apparecchio e che comprendano pienamente i potenziali pericoli.

- I bambini devono essere sempre sorvegliati per assicurarsi che non giochino con l'apparecchio.
- Il robot non è destinato all'utilizzo complementare di un timer esterno o di un comando a distanza separato.
- Se il cavo di alimentazione si danneggia, deve essere sostituito dal centro assistenza, dal produttore o da un tecnico qualificato, per evitare ogni pericolo.
- Il dispositivo non deve essere utilizzato se è stato lasciato cadere, sono visibili evidenti segni di danneggiamento o se presenta perdite.
- Questo apparecchio può essere utilizzato da bambini a partire da 8 anni, purché sorvegliati e istruiti all'uso sicuro dell'apparecchio e pienamente a conoscenza dei pericoli che comporta.
- La pulizia e la manutenzione non devono essere eseguite da bambini a meno che abbiano più di 8 anni e siano sorvegliati da un adulto.
- Conservare l'apparecchio e il cavo di alimentazione fuori dalla portata di bambini di età inferiore a 8 anni.
- Quando si utilizzano apparecchiature elettriche, è necessario adottare sempre misure di sicurezza per prevenire il rischio di incendi, scosse elettriche e/o lesioni in caso di uso improprio.
- Accertarsi che la tensione nominale sulla targhetta corrisponda alla tensione principale della vostra installazione. In caso contrario, contattare il rivenditore e non collegare l'unità.
- Non lasciare mai l'unità incustodita durante il funzionamento.
- Si prega di tenere questo documento a portata di mano e di consegnarlo al futuro proprietario in caso di trasferimento del dispositivo.
- Il dispositivo non deve essere utilizzato se è stato

lasciato cadere, sono visibili evidenti segni di danneggiamento o se presenta perdite.

- Questo apparecchio è destinato esclusivamente all'uso domestico e interno.
- Prima di pulire il frullatore, assicurati che sia scollegato.
- Questo apparecchio può essere utilizzato da bambini a partire da 8 anni, purché sorvegliati e istruiti all'uso sicuro dell'apparecchio e pienamente a conoscenza dei pericoli che comporta.
- La pulizia e la manutenzione non devono essere eseguite da bambini a meno che abbiano più di 8 anni e siano sorvegliati da un adulto.
- Conservare l'apparecchio e il cavo di alimentazione fuori dalla portata di bambini di età inferiore a 8 anni.
- Quando si utilizzano apparecchiature elettriche, è necessario adottare sempre misure di sicurezza per prevenire il rischio di incendi, scosse elettriche e/o lesioni in caso di uso improprio.
- Accertarsi che la tensione nominale sulla targhetta corrisponda alla tensione principale della vostra installazione. In caso contrario, contattare il rivenditore e non collegare l'unità.
- Non lasciare mai l'unità incustodita durante il funzionamento.
- Si prega di tenere questo documento a portata di mano e di consegnarlo al futuro proprietario in caso di trasferimento del dispositivo.
- Prima di pulire il frullatore, assicurati che sia scollegato.
- Il dispositivo non è progettato per essere utilizzato con un timer esterno o un sistema di controllo remoto.
- Questo apparecchio è destinato esclusivamente all'uso domestico e interno.

Il vostro apparecchio è stato progettato esclusivamente per un uso domestico. Non è destinato all'uso nelle seguenti situazioni che non sono coperte dalla garanzia:

- in cucine per il personale in negozi, uffici e altri

ambienti professionali,

- in ostelli agricoli,

- da ospiti in hotel, motel e altri ambienti residenziali,

- in ambienti tipo bed and breakfast.

CONSERVARE QUESTE ISTRUZIONI

PANNELLO DI CONTROLLO

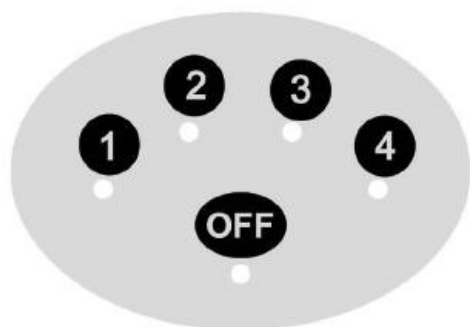



OFF ---- Spegnerne

Tasto 1-4 ----- Velocità di funzionamento

Tasto 1 ----- Velocità minima – lento

Tasto 4 ----- Velocità massima – veloce

REGOLARE LA VELOCITÀ

Accessorio	Figura	Velocità	Tempo
Frusta per impasto		1, 2	1m:30sec a velocità 1; 6-8min a velocità 2
Frusta		3, 4	10 min
Sbattitore		1, 2, 3	10 min

Operazione normale per impastare la pasta





1. Velocità 1
2. Velocità 2

Dopo 1 minuto e mezzo a velocità 1 il robot passerà automaticamente a velocità 2 durante il processo di impastamento.

POSIZIONI DI FUNZIONAMENTO

Avvertenza!

Far funzionare l'apparecchio quando gli accessori sono collegati al robot secondo questa tabella e unicamente in posizione di funzionamento.

Posizione				
1.				
2.		Scegliere tra la frusta per l'impasto, lo sbattitore o la frusta multiuso.		

Rischio di lesioni durante la rotazione degli utensili.





Quando l'apparecchio è in funzione, tenere le dita lontano dal recipiente.





ATTENZIONE: cambiare gli accessori solo dopo aver spento l'apparecchio e staccato la spina.

Quando l'apparecchio è messo sotto tensione, il motore continua a funzionare per un breve intervallo.

COME UTILIZZARE:

Sbattitore, frusta e frusta per l'impasto

<p>1.</p> 	<ul style="list-style-type: none">• Ruotare la leva in senso orale e contemporaneamente alzare il braccio del robot come indicato nell'immagine.
<p>2.</p> 	<ul style="list-style-type: none">• Porre il contenitore sulla sua base e fissarlo girandolo in senso orario.• Mettere gli ingredienti scelti.• Capacità del recipiente: 1,5 kg di farina e 750 ml d'acqua.
<p>3.</p> 	<ul style="list-style-type: none">• Posizionare il coperchio del recipiente sul braccio e fissarlo ruotandolo in senso orale.
<p>4.</p> 	<ul style="list-style-type: none">• Installare a scelta lo sbattitore, la frusta o la frusta per impastare sull'asse rotante e ruotarla in senso orale. (come indicato in figura)
<p>5.</p> 	<ul style="list-style-type: none">• Spingere il braccio verso il basso nella posizione indicata in figura.• Collegare la spina.• Regolare la velocità desiderata.

<p>6.</p> 	<ul style="list-style-type: none"> • Quando l'impasto è pronto, premere il tasto OFF dal pannello di controllo e scollegare la spina. Ruotare la leva in senso orario e alzare il braccio come indicato in figura.
<p>7.</p> 	<ul style="list-style-type: none"> • Togliere la frusta per impasto, lo sbattitore o la frusta multiuso in senso antiorario.
<p>8.</p> 	<ul style="list-style-type: none"> • Togliere il coperchio dal recipiente.
<p>9.</p> 	<ul style="list-style-type: none"> • Togliere il contenitore con il preparato dalla base in senso antiorario.
<p>10.</p> 	<ul style="list-style-type: none"> • Spingere il braccio verso il basso nella posizione riportata in figura.

PULIZIA E MANUTENZIONE

Spegnere sempre l'apparecchio e scollegare la spina prima della pulizia del robot.

Corpo della macchina, mascherino di uscita.

Pulire con un panno umido e poi asciugare bene.

Mai utilizzare prodotti abrasivi o immergere l'apparecchio in alcun liquido.

Contenitore, accessori e coperchio.

Mai utilizzare spugne metalliche, lana d'acciaio o cloro per pulire il contenitore in acciaio inox. Utilizzare dell'aceto per togliere il calcare.

Tenere sempre il robot lontano da fonti di calore (fornelli, forno, forno a microonde, ecc.)

GARANZIA

Il periodo di garanzia per i nostri prodotti è di 2 anni, se non diversamente stabilito dalla legge, a partire dalla data di acquisto iniziale o di consegna.

Se avete problemi o domande, potete facilmente accedere alle nostre pagine di aiuto, consigli per la risoluzione dei problemi, FAQ e manuali d'uso sul nostro sito post-vendita:

<https://sav.hkoenig.com>.

Digitando il nome di riferimento del tuo dispositivo nella barra di ricerca, puoi accedere a tutto il supporto online disponibile, progettato per soddisfare al meglio le tue esigenze.

Se ancora non riesci a trovare una risposta alla tua domanda o al tuo problema, allora clicca su "La risposta ha risolto il tuo problema? Questo vi porterà al modulo di richiesta di supporto post-vendita, che potete completare per convalidare la vostra richiesta e ottenere aiuto.

CONDIZIONI DI GARANZIA

La garanzia copre tutti i guasti derivanti da un uso normale, in conformità con gli usi e le specifiche del manuale utente.

Questa garanzia non si applica a problemi di imballaggio o di trasporto durante la spedizione del prodotto da parte del proprietario. Non include inoltre la normale usura del prodotto, né la manutenzione o la sostituzione delle parti di consumo.

ESCLUSIONE DELLA GARANZIA

- Accessori e parti soggette a usura (*).
- Normale manutenzione dell'apparecchio.

- Tutti i guasti derivanti da un uso improprio (urti, mancato rispetto delle raccomandazioni sull'alimentazione, cattive condizioni d'uso, ecc.), da una manutenzione inadeguata o da un uso improprio dell'apparecchio, nonché dall'uso di accessori inadeguati.
- Danni di origine esterna: incendio, danni d'acqua, sovratensione elettrica, ecc.
- Qualsiasi attrezzatura che sia stata smontata, anche parzialmente, da persone diverse da quelle autorizzate a farlo (in particolare l'utente).
- Prodotti per i quali il numero di serie è mancante, danneggiato o illeggibile, il che non permetterebbe la sua identificazione.
- Prodotti soggetti a noleggio, dimostrazione o esposizione.

(*) Alcune parti del suo apparecchio, note come parti soggette a usura o materiali di consumo, si deteriorano con il tempo e la frequenza d'uso del suo apparecchio. Questa usura è normale, ma può essere accentuata da cattive condizioni d'uso o di manutenzione del vostro apparecchio. Queste parti non sono quindi coperte dalla garanzia.

Anche gli accessori forniti con l'apparecchio sono esclusi dalla garanzia. Non possono essere scambiati o rimborsati. Tuttavia, alcuni accessori possono essere acquistati direttamente dal nostro sito web: <https://sav.hkoenig.com/>.

AMBIENTE

ATTENZIONE:



Non gettare quest' apparecchio tra i rifiuti domestici. Per questo tipo di prodotti è fornito dai comuni un sistema di raccolta e ritiro in zona ed è quindi un dovere informarsi per conoscere il giusto smistamento del rifiuto. Infatti, i prodotti elettrici ed elettronici possono contenere sostanze pericolose che hanno effetti dannosi sull'ambiente o sulla nostra salute e quindi devono essere riciclati. Il simbolo al lato indica che le apparecchiature elettriche ed elettroniche fanno parte di una raccolta selettiva e differenziata (rappresentata da un bidone su due ruote sbarrato da una croce).

Adeva SAS / H.Koenig Europe - 8 rue Marc Seguin, 77290 Mitry-Mory, France
www.hkoenig.com - <https://assistenza.hkoenig.com> - Tél: +33 1 64 67 00 05

POLSKI

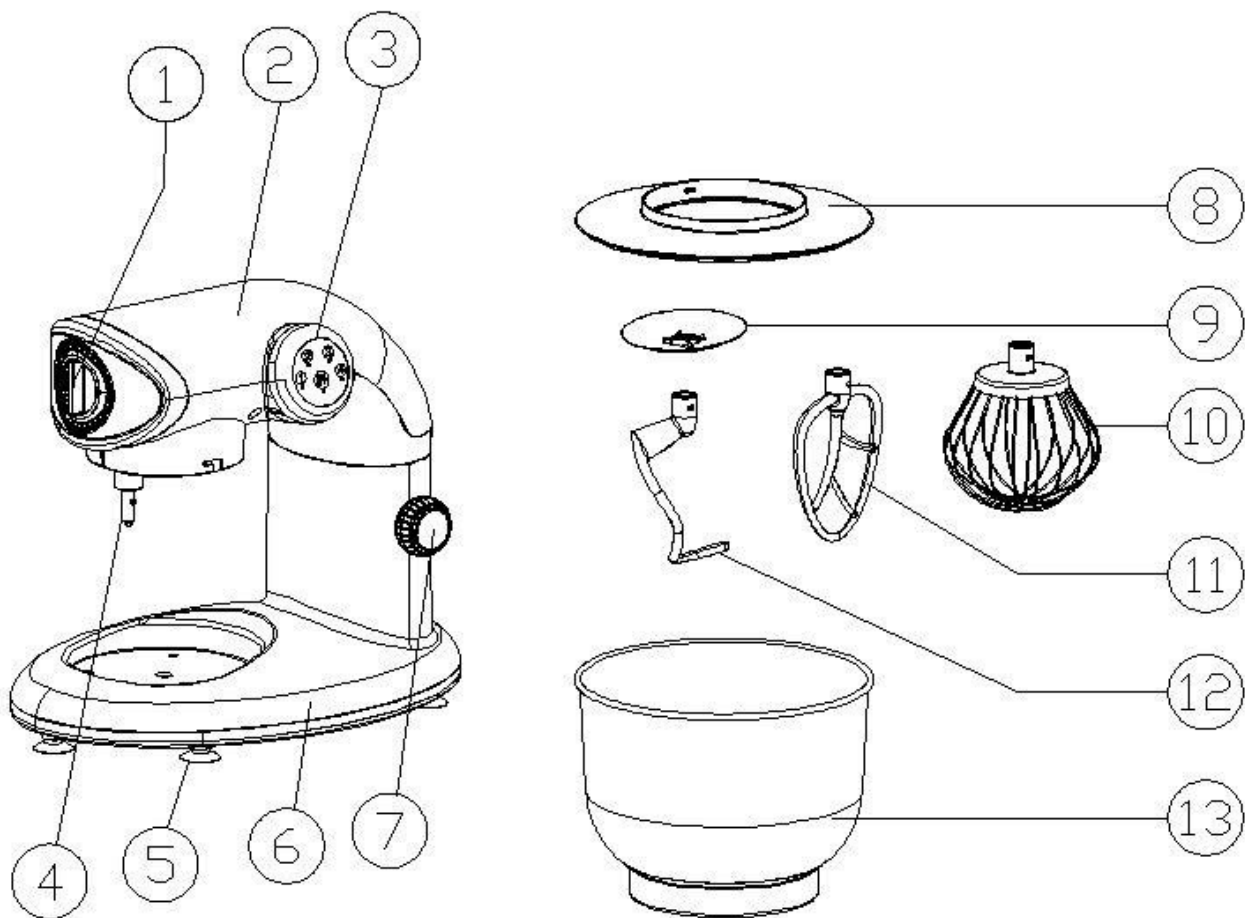

1.	Przednia pokrywa ochronna	8.	Pokrywa misy
2.	Ramię	9.	Ostona elementu do wyrabiania ciasta
3.	Panel kontrolny	10.	Trzepaczka
4.	Oś obrotowa	11.	Ubijaczka
5.	Gumowa stopka	12.	Element do wyrabiania ciasta
6.	Korpus	13.	Misa
7.	Pokrętko		

WAŻNE INSTRUKCJE BEZPIECZEŃSTWA:

Podczas korzystania z urządzenia elektrycznego należy zawsze przestrzegać podstawowych środków ostrożności, w tym następujących

- Aby zabezpieczyć się przed ryzykiem porażenia prądem, nie wkładaj przewodu ani wtyczki urządzenia do wody lub innego płynu.
- Ścisły nadzór jest konieczny, gdy urządzenie jest używane przez dzieci lub w ich pobliżu.
- Wyłącz i odłącz urządzenie przed założeniem lub zdjęciem narzędzi/nasadek, po użyciu i przed czyszczeniem.
- Trzymaj części ciała, biżuterię i luźną odzież z dala od ruchomych części i zamocowanych elementów.
- Nigdy nie wkładać palców itp. do mechanizmu zawiasu.
- Unikaj kontaktu z ruchomymi częściami.
- Jeśli przewód zasilający jest uszkodzony, musi zostać wymieniony przez producenta, jego przedstawiciela serwisowego lub osobę o odpowiednich kwalifikacjach, aby uniknąć zagrożenia.
- Stosowanie przystawek niezalecanych lub niesprzedawanych przez producenta może spowodować pożar, porażenie prądem lub inne obrażenia.
- Nie używaj urządzenia na zewnątrz.
- Nigdy nie zostawiaj działającego urządzenia bez nadzoru.
- Nie pozwól, aby przewód zwisał swobodnie z krawędzi stołu lub blatu.
- Trzymaj ręce i przybory kuchenne z dala od ruchomych ostrzy lub tarcz podczas przetwarzania żywności, aby zmniejszyć ryzyko poważnych obrażeń ciała lub uszkodzenia robota kuchennego.
- Aby zmniejszyć ryzyko obrażeń, nigdy nie umieszczaj

ostrzy ani tarcz tnących na podstawie.

- Wyłącz urządzenie przed wymianą elementów.
- Używaj produktu i montuj akcesoria tylko zgodnie z instrukcją obsługi.
- Wyłącz urządzenie przed zmianą akcesoriów lub zbliżeniem się do części, które poruszają się podczas użytkowania.
- Sprzęt ten może być używany przez osoby o ograniczonych zdolnościach fizycznych, sensorycznych lub umysłowych, lub osoby nie posiadające doświadczenia lub wiedzy, pod warunkiem, że są one nadzorowane lub poinstruowane w zakresie bezpiecznego użytkowania sprzętu i w pełni rozumieją potencjalne zagrożenia. Należy pilnować, aby dzieci nie bawiły się urządzeniem.
- Urządzenie nie może być używane, jeśli zostało upuszczone, widoczne są oznaki uszkodzenia lub jeśli jest nieszczelne.
- Urządzenie może być używane przez dzieci w wieku co najmniej 8 lat, o ile są one pod opieką i otrzymały instrukcje dotyczące bezpiecznego korzystania z urządzenia i są w pełni świadome związanych z tym zagrożeń.
- Czyszczenie i konserwacja nie powinny być wykonywane przez dzieci, chyba że mają co najmniej 8 lat i są pod opieką osoby dorosłej.
- Przechowuj urządzenie i jego przewód zasilający poza zasięgiem dzieci poniżej 8 roku życia.
- Podczas korzystania ze sprzętu elektrycznego należy zawsze zachować środki ostrożności, aby zapobiec ryzyku pożaru, porażenia prądem i/lub wystąpienia obrażeń w przypadku niewłaściwego użytkowania.
- Upewnij się, że napięcie znamionowe na tabliczce znamionowej odpowiada napięciu Twojej instalacji. Jeśli

tak nie jest, skontaktuj się ze sprzedawcą i nie podłączaj urządzenia.

- Nigdy nie pozostawiaj pracującego urządzenia bez nadzoru.
- Zachowaj ten dokument i przekaz go przyszłemu właścicielowi w przypadku przekazania urządzenia.
- Urządzenie nie może być używane, jeśli zostało upuszczone, widoczne są oznaki uszkodzenia lub jeśli jest nieszczelne.
- To urządzenie jest przeznaczone wyłącznie do użytku domowego i wewnętrznego.
- Przed czyszczeniem blendera upewnij się, że jest odłączony od prądu.
- To urządzenie może być używane przez dzieci w wieku co najmniej 8 lat, o ile są pod opieką i otrzymały instrukcje dotyczące bezpiecznego korzystania z urządzenia i są w pełni świadome związanych z tym zagrożeń.
- Czyszczenie i konserwacja nie powinny być wykonywane przez dzieci, chyba że mają co najmniej 8 lat i są pod opieką osoby dorosłej.
- Przechowuj urządzenie i jego przewód zasilający poza zasięgiem dzieci poniżej 8 roku życia.
- Podczas korzystania ze sprzętu elektrycznego należy zawsze zachować środki ostrożności, aby zapobiec ryzyku pożaru, porażenia prądem i/lub wystąpienia obrażeń w przypadku niewłaściwego użytkowania.
- Upewnij się, że napięcie znamionowe na tabliczce znamionowej odpowiada napięciu Twojej instalacji. Jeśli tak nie jest, skontaktuj się ze sprzedawcą i nie podłączaj urządzenia.
- Nigdy nie pozostawiaj pracującego urządzenia bez nadzoru.
- Zachowaj ten dokument i przekaz go przyszłemu

- właścicielowi w przypadku przekazania urządzenia.
- Przed czyszczeniem blendera upewnij się, że jest odłączony.
 - Urządzenie nie jest przeznaczone do obsługi za pomocą zewnętrznego timera lub systemu zdalnego sterowania.
 - To urządzenie jest przeznaczone wyłącznie do użytku domowego i wewnętrznego.
 - Urządzenie jest przeznaczone wyłącznie do użytku domowego. Nie jest on przeznaczony do użytku w następujących sytuacjach, które nie są objęte gwarancją:
 - w kuchniach pracowniczych w sklepach, biurach i innych profesjonalnych środowiskach,
 - w schroniskach rolniczych,
 - przez gości w hotelach, motelach i innych środowiskach mieszkalnych,
 - w środowiskach typu bed and breakfast.

ZACHOWAJ NINIEJSZE INSTRUKCJE

PRZEŁĄCZNIK

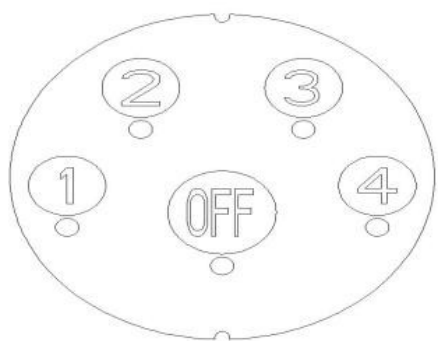



OFF-----Stop

Ustawienie 1-4----- prędkość działania

Ustawienie1-----minimalna prędkość--wolno

Ustawienie4-----maksymalna prędkość—szybko





USTAWIENIA PRĘDKOŚCI

Akcesoria	Obrazek	Przycisk	Prędkość	Czas
Element do wyrabiania ciasta		1, 2	33rpm/50rpm	1.5 minut przycisk 1 oraz 8 minut przycisk 2
Trzepaczka		4	151rpm	10minut
Ubijaczka		1, 2, 3	33rpm/50rpm/88rpm	5minut

POZYCJE ROBOCZE

UWAGA!

Urządzenie należy obsługiwać tylko wtedy, gdy akcesorium/narzędzie jest zamocowane zgodnie z poniższą tabelą i znajduje się w pozycji roboczej.

Pozycja				
1.				

2.		Zamontuj element do wyrabiania ciasta, trzepaczkę lub ubijaczkę w zależności od potrzeby.
----	---	---

Ryzyko zranienia przez obracające się narzędzia!





Podczas pracy urządzenia nie zbliżaj palców do naczynia miksującego.



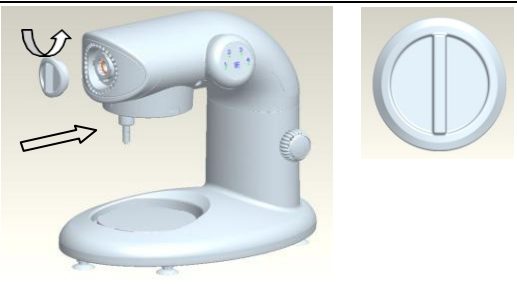

Nie wymieniaj narzędzi, dopóki urządzenie nie zatrzyma się i nie zostanie odłączone od zasilania.

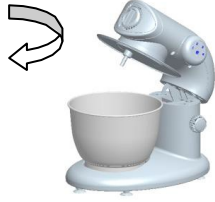
Po wyłączeniu napędu pracuje jeszcze przez krótki czas.

UŻYTKOWANIE:

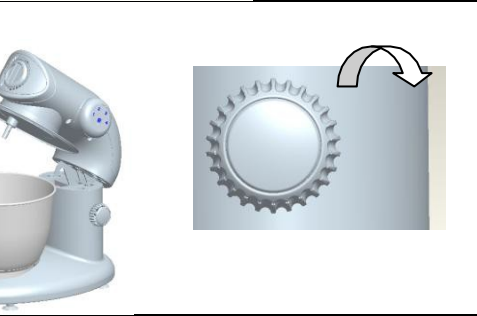
Ubijaczka, trzepaczka, element do wyrabiania ciasta

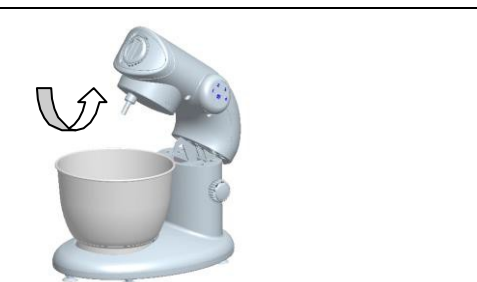
<p>1.</p> 	<p>Ustaw strzałkę na przedniej osłonie ochronnej do strzałki na ramieniu, a następnie obróć ją w kierunku przeciwnym do ruchu wskazówek zegara.</p>
<p>2.</p> 	<p>Obróć pokrętko zgodnie z ruchem wskazówek zegara; ustaw ramię w pozycji, jak pokazano na zdjęciu.</p>
<p>3.</p> 	<p>Zamontuj misę do podstawy urządzenia i obróć w kierunku ruchu wskazówek zegara.</p>
<p>4.</p> 	<p>Zamontuj pokrywę miski w ramieniu w kierunku przeciwnym do ruchu wskazówek zegara.</p>
<p>5.</p> 	<p>Zgodnie z preferencjami, zamontuj ubijaczkę, trzepaczkę lub element do wyrabiania ciastaw do obrotowej osi, a następnie obróć je zgodnie z ruchem wskazówek zegara (jak pokazano na obrazku).</p>

6.		Obniż ramię do pozycji pokazanej na rysunku. Włącz urządzenie. Ustaw prędkość zgodnie z preferencjami.
7.		Gdy jedzenie będzie gotowe, ustaw panel sterowania na „OFF”, a następnie odłącz. Obróć pokrętko zgodnie z ruchem wskazówek zegara i ustaw ramię w pozycji, jak pokazano na rysunku.
8.		Zdemontuj trzepaczkę, ubijaczkę lub element do wyrabiania ciasta obracając je w kierunku przeciwnym do ruchu wskazówek zegara.
9.		Zdejmij pokrywę miski.
10.		Wyjmij miskę z przygotowanym jedzeniem w kierunku przeciwnym do ruchu wskazówek zegara.
11.		Obniż ramię do pozycji pokazanej na obrazu.

UWAGA!

1. Temperatura wody, która będzie dodawana do wyrabianego ciasta powinna wynosić 40+/-5 °C.
2. Nie używaj urządzenia dłużej niż 10 minut z rzędu, gdy działa element do wyrabiania ciasta, trzepaczka lub ubijaczka. Praca urządzenia w sposób ciągły przez zbyt długi czas bez przerwy może skrócić żywotność urządzenia. Po 10 minutach używania urządzenia zrób sobie przerwę i odczekaj co najmniej 40-45 minut przed ponownym użyciem.
3. Jeśli w dowolnym momencie głowica miksera zostanie podniesiona podczas pracy, mikser: automatycznie zatrzyma się i nie uruchomi się ponownie nawet po opuszczeniu głowicy. Aby ponownie uruchomić mikser, przekręć regulator prędkości do pozycji „0”, a następnie ponownie wybierz prędkość.

CZYSZCZENIE I SERWISOWANIE

Nigdy nie zanurzaj podstawy w wodzie ani nie trzymaj pod bieżącą wodą. Nie używaj szorstkich przedmiotów do czyszczenia

W razie potrzeby wytrzeć korpus wilgotną szmatką; użyj płynu do mycia naczyń. Następnie wytrzyj urządzenie do sucha.

Nie myj plastikowych części w zmywarce, ponieważ mogą się odbarwić

Po umyciu i wysuszeniu natychmiast umieść nasadkę w rękawie ochronnym do przechowywania.

POJEMNOŚĆ MISY

1.5kg mąki i 0.75Kg wody

Wyrabiając ciasto, moc urządzenia dochodzi do 1000W/min.

GWARANCJA

Okres gwarancji na nasze produkty wynosi 2 lata, chyba że zaznaczono inaczej, licząc od daty pierwszego zakupu lub daty dostawy.

Jeśli masz jakiegokolwiek problemy lub pytania, możesz łatwo uzyskać dostęp do naszych stron pomocy, wskazówek dotyczących rozwiązywania problemów, często zadawanych pytań i instrukcji obsługi na naszej stronie serwisowej: <https://sav.hkoenig.com>.

Wpisując nazwę referencyjną swojego urządzenia w pasku wyszukiwania, możesz uzyskać dostęp do całej dostępnej pomocy online, zaprojektowanej tak, aby najlepiej odpowiadała Twoim potrzebom.

Jeśli nadal nie możesz znaleźć odpowiedzi na swoje pytanie lub problem, kliknij „Czy odpowiedź rozwiązała Twój problem? Spowoduje to przejście do Formularza zgłoszenia do obsługi klienta, który możesz wypełnić, aby zweryfikować swoją prośbę i uzyskać pomoc.

WARUNKI GWARANCJI

Gwarancja obejmuje wszelkie awarie powstałe podczas normalnego użytkowania, zgodnie z zastosowaniami i specyfikacjami zawartymi w instrukcji obsługi.

Niniejsza gwarancja nie dotyczy problemów z pakowaniem lub transportem podczas wysyłki produktu przez właściciela. Nie obejmuje również normalnego zużycia produktu, konserwacji ani wymiany części eksploatacyjnych.



WYŁĄCZENIE GWARANCJI

- Akcesoria i części zużywające się (*).
- Normalna konserwacja urządzenia.
- Wszelkie awarie wynikające z niewłaściwego użytkowania (wstrząsy, niezastosowanie się do zaleceń dotyczących zasilania, złe warunki użytkowania itp.), niedostatecznej konserwacji lub niewłaściwego użytkowania urządzenia, a także stosowania nieodpowiednich akcesoriów.
- Uszkodzenia pochodzenia zewnętrznego: pożar, zalanie, przepięcie itp.
- Wszelki sprzęt, który został zdemontowany, nawet częściowo, przez osoby inne niż upoważnione do tego (w szczególności użytkownika).
- Produkty, których numeru seryjnego brakowało, uległyby zniszczeniu lub byłyby nieczytelne, co uniemożliwiłoby ich identyfikację.
- Produkty podlegające wynajęciu, demonstracji lub ekspozycji

(*) Niektóre części urządzenia, zwane częściami zużywającymi się lub materiałami eksploatacyjnymi, ulegają pogorszeniu wraz z upływem czasu i częstotliwością użytkowania urządzenia. Takie zużycie jest normalne, ale może być spotęgowane złymi warunkami użytkowania lub konserwacji urządzenia. Części te nie są zatem objęte gwarancją. Akcesoria dostarczone z urządzeniem również nie są objęte gwarancją. Nie podlegają wymianie ani zwrotowi. Jednak niektóre akcesoria można kupić bezpośrednio na naszej stronie internetowej: <https://sav.hkoenig.com/>.

ŚRODOWISKO

UWAGA:

 Nie wyrzucaj tego produktu z innymi produktami gospodarstwa domowego. Obowiązuje segregacja tego produktu odpadowego, należy zapytać lokalne władze o miejsca, w których  można oddać ten produkt. Urządzenia elektryczne i elektroniczne zawierają niebezpieczne substancje, które mają szkodliwy wpływ na środowisko lub zdrowie ludzkie i powinny zostać poddane recyklingowi. Powyższy symbol wskazuje, że sprzęt elektryczny i elektroniczny należy odpowiednio segregować.

Adeva SAS / H.Koenig Europe - 8 rue Marc Seguin, 77290 Mitry-Mory, France
www.hkoenig.com - <https://en.hkoenig.com> - Tél: +33 1 64 67 00 05



Points de collecte sur www.quefairedemesdechets.fr
Privilégiez la réparation ou le don de votre appareil !