

HKoenig

mgx90

Instruction Manual

Manuel d'instructions
Bedienungsanleitung
Gebruiksaanwijzing
Manual de instrucciones
Manuale d'uso



Programmable Coffeemaker

Cafetière programmable
Programmierbare Kaffeemaschine
Programmeerbare Koffiezetapparaat
Cafetera programable
Macchina per il caffè programmabile



ENGLISH

SAFETY INSTRUCTIONS

General safety

- Read the manual carefully before use and keep the manual for future reference.
- Only use the appliance and the accessories for their intended purposes and do not use the appliance and the accessories for other purposes than described in the manual.
- Do not use the appliance if any part or any accessory is damaged or defective. If a part or an accessory is damaged or defective, it must be replaced by the manufacturer or an authorised repair agent.
- Children should be supervised to ensure that they do not play with the appliance.
 - This appliance may be used by persons with reduced physical, sensory or mental capabilities or lack of experience or knowledge, provided that they are supervised or instructed in the safe use of the appliance and that they fully understand the potential hazards.
- Do not use the appliance near bathtubs, showers, basins or other vessels containing water.
- Do not immerse the appliance in water or other liquids.

- If the appliance is immersed in water or other liquids, do not remove the appliance with your hands. Immediately remove the mains plug from the wall socket. If the appliance is immersed in water or other liquids, do not use the appliance again.

This appliance is intended for use in domestic and similar applications such as

- kitchen areas in shops, offices and other working environments
- farmhouses
- in hotels, motels and other residential environments
- guest rooms.

This appliance may be used by children of at least 8 years of age, as long as they are supervised and have been given instructions about using the appliance safely and are fully aware of the dangers involved.

Cleaning and maintenance should not be carried out by children unless they are at least 8 years of age and are supervised by an adult.

Keep the appliance and its power cord out of reach of children under 8 years of age.

- When using electrical equipment, safety precautions must always be taken to prevent the risk of fire, electric shock and/or injury in the event of misuse.

Make sure that the voltage rating on the typeplate corresponds to your main voltage of your installation. If this is not the case, contact the dealer and do not connect the unit

Never leave the unit unattended while in operation.

The device must not be used if it has been dropped, if obvious signs of damage are visible or if it has leaks.

Please keep this document at hand and give it to the future owner in case of transfer of your device.

Electrical safety

- Before use, always check that the mains voltage is the same as the voltage on the rating plate of the appliance.
- The appliance is not intended to be operated by means of an external timer or separate remote-control system.
- Connect the appliance to an earthed wall socket. If necessary, use an earthed extension cable of a suitable diameter (at least 3 x 1 mm²).

- Make sure that water cannot enter the contact plugs of the mains cable and the extension cable.
- Always fully unwind the mains cable and the extension cable.
- Make sure that the mains cable does not hang over the edge of a worktop and cannot be caught accidentally or tripped over.
- Keep the mains cable away from heat, oil and sharp edges.
- Do not use the appliance if the mains cable or the mains plug is damaged or defective. If the mains cable or the mains plug is damaged or defective, it must be replaced by the manufacturer, an authorised repair agent or by a qualified person.
- Do not pull the mains cable to disconnect the mains plug from the mains.
- Disconnect the mains plug from the mains when the appliance is not in use, before assembly or disassembly and before cleaning and maintenance.

Safety instructions for coffee makers

- Do not use the appliance outdoors.
- Do not use the appliance in damp environments.
- Only use the appliance in frost-free environments if the appliance is filled with water.
- Place the appliance on a stable and flat surface.

- . Place the appliance on a heat-resistant and splash-proof surface.
- . Do not place the appliance on a hob.
- . Do not place the appliance on hot surfaces or near open flames.
- . Make sure that the appliance does not come into contact with flammable material.
- . Keep the appliance away from heat sources.
- . Be careful with hot water and steam to avoid burns.
- . Store the appliance in a dry place when not in use. Make sure that children do not have access to stored appliances.

Disposal of packaging



WARNING:

Danger of suffocation! Dispose of plastic packaging immediately so that children do not injure themselves.

PRODUCT OVERVIEW

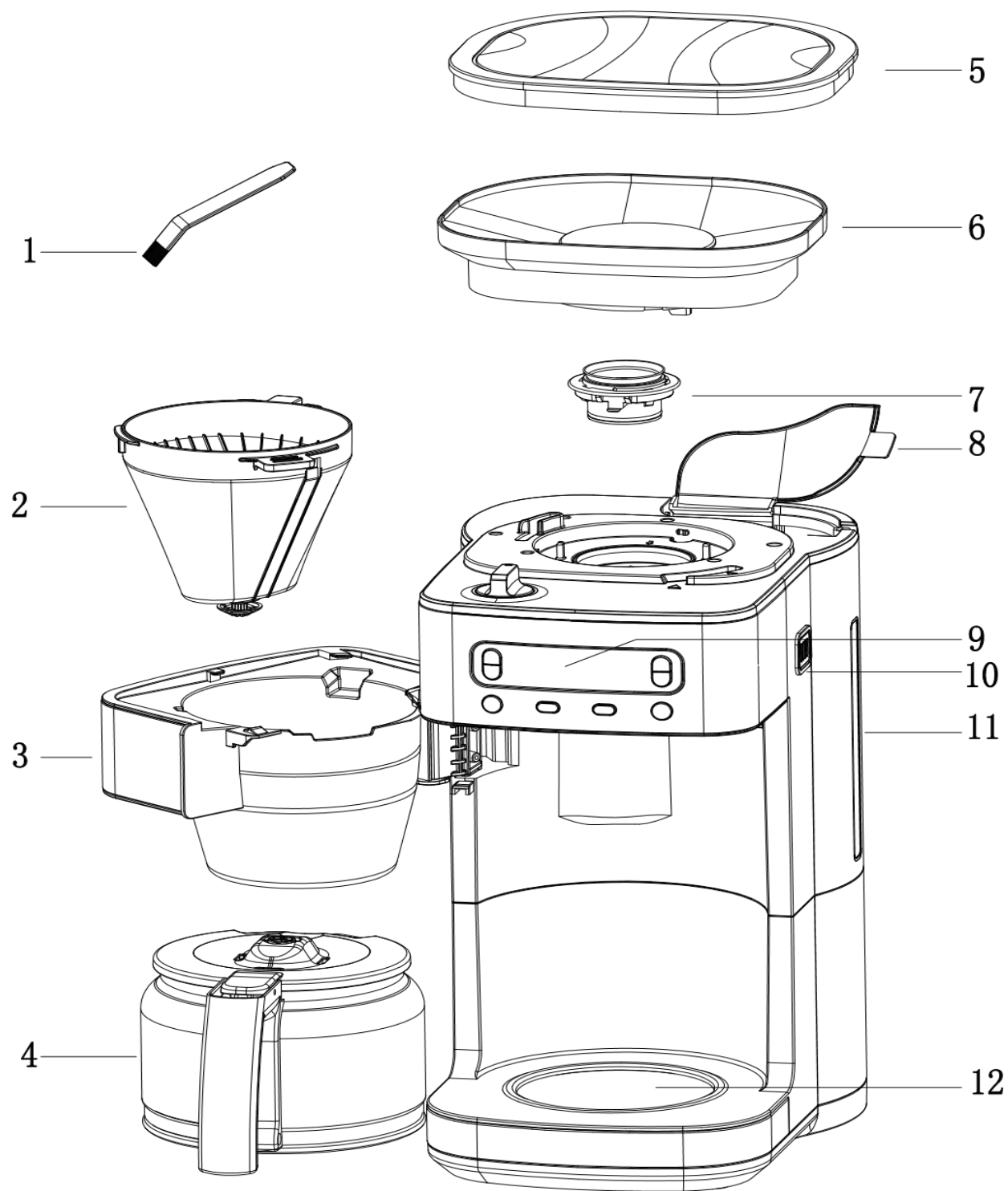

1. Cleaning brush











2. Filter basket

3. Filter basket holder

- 4. Glass carafe
- 5. Bean box lid
- 6. Bean Box
- 7. Grinding plant

- 8. Water tank lid
- 9. Display
- 10. Steam outlet
- 11. Water level indicator
- 12. Hot plate

Button functions instruction

	On/Off switch. Turn the appliance on or off.
	Timer button: Switch-on timer 1) Press this button briefly to start or end the power-on timer. 2) Press and hold this button for a few seconds to enter the automatic power-up mode. Then press the "H" or "M" button to set the automatic power-on time.
	"H" button: Setting the hours. Press the button repeatedly to set the hours. The number of hours increases each time the button is pressed.
	"M" button: Setting the minutes. Press the button repeatedly to set the minutes. The number of minutes increases each time the button is pressed.
	Number of cups. In standby mode, press to set the number of cups to 2, 4, 6, 8 or 10.
	Setting coffee strength button: In standby mode, press this button to set the coffee strength via selecting icon  ,  or  on display for weak to strong coffee.
	Brewing mode: Press this key to switch directly to brewing mode without activating grinding mode.
	Decalcification: Press to enter decalcification mode. Press again to exit the decalcification mode.

OPERATION

1. Connect the unit to the power supply. The time display shows PM12:00. The clock symbol flashes without counting the time. The default setting is 2 cups (weak coffee). Press the ON/OFF switch to start grinding and brewing. The power indicator light flashes and the machine starts working.
2. Setting the clock

In standby mode, press the "H" and "M" buttons to display the clock setting screen. Use the "H" button to set the hours of the clock (in 12-hour format). Each time you press the button, the value increases by one hour. Press and hold the button to increment the hours continuously.

Use the "M" button to set the minutes of the time (00-59). Each time the button is pressed, the value increases by one minute. Keep the key pressed to increase the minutes continuously.

3. Auto On

In standby mode, press the TIMER button to access the power-on time settings. The automatic switch-on time flashes in the display (AM 6:00 is the default setting). The clock symbol flashes in the display. Press the H or M keys to set the power-on time. If you do not press anything within 3 seconds, the machine returns to standby mode.



4. Automatic start time

In standby mode, press the TIMER button to start the automatic start time function. The clock symbol on the display lights up. In this mode, all buttons are unavailable except the TIMER button. The automatic start time flashes and the machine returns to the current time after 3 seconds. If the automatic switch-on time matches the actual time, the machine runs automatically. The operating indicator flashes and the symbol for the automatic switch-on time goes out.

5. Brewing settings

In standby mode, press the  button to select the only brewing function. Press until the brewing symbol appears in the display. To brew, press the ON/OFF switch. The machine starts the brewing without grinding operation. The operating indicator flashes.

6. Grinding and brewing

When the  symbol is lit on the display, the machine is in grinding and brewing mode. You can set the coffee strength with the  button. Press the  button to set the number of cups.

Press the ON/OFF button to start the process. The machine first grinds the beans and then brews the powder. When the water has completely drained from the tank, the machine switches to keep warm mode.

7. Keep warm mode

When the brewing process is complete, the appliance goes into keep warm mode. The operating light is on and the appliance indicates this by humming three times. When the warm-keeping mode ends (after 40 minutes max.), the machine goes into standby mode. The unit hums three times and the operating lamp goes out.

8. Decalcification mode

When the machine needs to be cleared of calcium, the clear calcium icon  on the display will illuminate.

Decalcify the machine with a commercially available decalcifier or a water/vinegar mixture. Fill the water tank with the mixture and run the mixture through the machine once. Then fill the water tank with fresh, clean water up to the MAX mark and allow the water to run through as well.

In standby mode, briefly press the CALC button to start the decalcification process. The light on the CALC button flashes and the display shows the symbol . Press the CALC button to stop the decalcification process after a few minutes (or during the process). Decalcification is complete.

Abnormal indication: Buzzer beeps twice and machine will enter the standby mode when the gate above the filter holder is closed or opened abnormally.

CLEANING AND CARE

- Clean the unit after each use.
- Always unplug the power cord before cleaning.
- Never immerse the housing in water or other liquids.
- Disconnect the coffee machine from the power supply and allow it to cool completely before cleaning.
- Clean the housing surface with a soft, damp cloth.
- Do not clean the hot plate with abrasive cleaner or steel wool.
- Clean the glass carafe and funnel with water and dry both parts carefully.
- Remove the spray arm and clean it as well.

• HINTS ON DISPOSAL

WARRANTY

The warranty period for our products is 2 years, unless otherwise stated, starting from the date of initial purchase or the date of delivery.

If you have any problems or questions, you can easily access our help pages, troubleshooting tips, FAQ, and user manuals on our service site: <https://sav.hkoenig.com>.

By typing the reference name of your device in the search bar, you can access all available online support, designed to best meet your needs.

If you still cannot find an answer to your question or problem, then click on “Did the answer solve your problem?”. This will direct you to the Customer Support Request Form, which you can fill out to validate your request and get help.

WARRANTY CONDITIONS

The warranty covers all failures occurring under normal use, in accordance with the usage and specifications in the user's manual.

This warranty does not apply to packaging or transportation problems during shipment of the product by the owner. It also does not include normal wear and tear of the product, nor maintenance or replacement of consumable parts.

EXCLUSION OF WARRANTY

- Accessories and wearing parts (*).
- Normal maintenance of the device.

- All breakdowns resulting from improper use (shocks, failure to comply with power supply recommendations, poor conditions of use, etc.), insufficient maintenance or misuse of the device, as well as the use of unsuitable accessories.
- Damage of external origin: fire, water damage, electrical surge, etc.
- Any equipment that has been disassembled, even partially, by persons other than those authorized to do so (notably the user).
- The products whose serial number would be missing, deteriorated or illegible that would not allow its identification.
- The products subjected to leasing, demonstration, or exhibition.

(*) Some parts of your device, called wear parts or consumables, deteriorate with time and frequency of use of your device. This wear and tear are normal but can be accentuated by poor conditions of use or maintenance of your device. These parts are therefore not covered by the warranty.

The accessories supplied with the device are also excluded from the warranty. They cannot be exchanged or refunded. However, some accessories can be purchased directly through our website: <https://sav.hkoenig.com/>.

According to the European waste regulation 2012/19/EU this symbol on the product or on its packaging indicates that this product may not be treated as household waste. Instead it should be taken to the appropriate collection point for the recycling of electrical and electronic equipment. By ensuring this product is disposed of correctly, you will help prevent potential negative consequences for the environment and human health, which could otherwise be caused by inappropriate waste handling of this product. For more detailed information about recycling of this product, please contact your local council or your household waste disposal service.



Adeva SAS / H.Koenig Europe - 8 rue Marc Seguin, 77290 Mitry-Mory, France
www.hkoenig.com - <https://en.hkoenig.com> - Tél: +33 1 64 67 00 05

FRANÇAIS

CONSIGNES DE SÉCURITÉ

Sécurité générale

- Lisez attentivement le mode d'emploi avant utilisation et conservez-le en lieu sûr.
- N'utilisez l'appareil et les accessoires qu'aux fins pour lesquelles ils ont été conçus, ainsi que celles décrites dans le mode d'emploi.
- N'utilisez pas l'appareil si une pièce ou un accessoire est endommagé ou défectueux. Dans ce cas, il doit être remplacé par le fabricant ou un réparateur agréé.
- Les enfants doivent être surveillés pour vérifier qu'ils ne jouent pas avec l'appareil.
 - Cet appareil peut être utilisé par des personnes dont les capacités physiques, sensorielles ou mentales sont réduites ou dont l'expérience ou les connaissances ne sont pas suffisantes, à condition qu'elles bénéficient d'une surveillance ou qu'elles aient reçu des instructions quant à l'utilisation de l'appareil en toute sécurité et qu'elles en comprennent bien les dangers potentiels.
- N'utilisez pas cet appareil près des baignoires, douches, lavabos ou d'autres récipients contenant de l'eau.
- Ne plongez pas l'appareil dans l'eau ou tout autre liquide.
- Si l'appareil est tombé dans l'eau ou un autre liquide, ne le retirez pas avec vos mains. Débranchez la prise et ne l'utilisez plus.

Cet appareil est destiné à être utilisé dans des applications domestiques et similaires telles que :

- les zones de cuisine dans les magasins, les bureaux et autres environnements de travail
- les fermes
- dans les hôtels, les motels et autres environnements de type résidentiel
- les chambres d'hôtes.

Cet appareil peut être utilisé par des enfants d'au moins 8 ans, à condition qu'ils soient surveillés et qu'ils aient reçu des instructions pour utiliser l'appareil en toute sécurité et qu'ils soient pleinement conscients des dangers encourus.

Le nettoyage et l'entretien ne doivent pas être effectués par des enfants sauf s'ils sont âgés d'au moins 8 ans et surveillés par un adulte.

Gardez l'appareil et son cordon d'alimentation hors de portée des enfants de moins de 8 ans.

- Lors de l'utilisation d'équipements électriques, des mesures de sécurité doivent toujours être prises pour éviter tout risque d'incendie, d'électrocution et / ou de blessure en cas de mauvaise utilisation.

Assurez-vous que la tension nominale indiquée sur la plaque signalétique corresponde à la tension du

secteur de votre installation. Si ce n'est pas le cas, contactez le revendeur et ne branchez pas l'appareil

Ne laissez jamais l'appareil sans surveillance pendant son fonctionnement.

L'appareil ne doit pas être utilisé s'il est tombé, s'il présente des signes évidents de dommages ou des fuites.

Veillez garder ce mode d'emploi à portée de main et le remettre au futur propriétaire en cas de transfert de votre appareil.

Sécurité électrique

- Avant utilisation, vérifiez bien que la tension du secteur corresponde à la celle indiquée sur la plaque signalétique de l'appareil.
- L'appareil n'est pas conçu pour fonctionner avec un minuteur externe ni avec un système de télécommande.
- Ne branchez l'appareil que sur une prise murale reliée à la terre. Si nécessaire, utilisez une rallonge d'un diamètre approprié (au moins 3 x 1 mm²).
- Assurez-vous que l'eau ne puisse pas pénétrer dans les fiches du câble d'alimentation et de la rallonge.
- Déroulez toujours complètement le câble d'alimentation et la rallonge.
- Assurez-vous que le câble d'alimentation ne pende pas du bord d'un plan de travail et qu'on ne puisse pas trébucher dessus.

- Tenez le câble d'alimentation à l'écart de la chaleur, de combustible et d'arêtes vives.
- N'utilisez pas l'appareil si le câble d'alimentation ou sa fiche est endommagée ou défectueuse. Dans ce cas, il doit être remplacé par le fabricant, un réparateur agréé ou par une personne qualifiée.
- Ne tirez pas sur le câble d'alimentation pour débrancher la fiche.
- Débranchez la fiche lorsque l'appareil n'est pas utilisé, avant le montage ou le démontage, et avant le nettoyage ou l'entretien.

Consignes de sécurité pour les cafetières

- N'utilisez pas l'appareil à l'extérieur.
- N'utilisez pas l'appareil dans des environnements humides.
- N'utilisez l'appareil que dans des environnements à l'abri du gel si l'appareil est rempli d'eau.
- Placez toujours l'appareil sur une surface plane et stable.
- Placez l'appareil sur une surface résistante à la chaleur et aux éclaboussures.
- Ne placez pas l'appareil sur une plaque de cuisson.
- Ne placez pas l'appareil sur des surfaces chaudes ou à proximité de flammes nues.
- Assurez-vous que l'appareil ne soit pas en contact avec des matériaux inflammables.
- Tenez l'appareil éloigné des sources de chaleur.
- Soyez prudent avec l'eau chaude et la vapeur pour éviter les brûlures.

- Stockez l'appareil dans un endroit sec lorsqu'il n'est pas utilisé. Assurez-vous que les enfants n'aient pas accès aux appareils stockés.

Évacuation de l'emballage



AVERTISSEMENT

Danger d'étouffement ! Jetez immédiatement les emballages en plastique afin que les enfants ne se blessent pas.

PRÉSENTATION DU PRODUIT

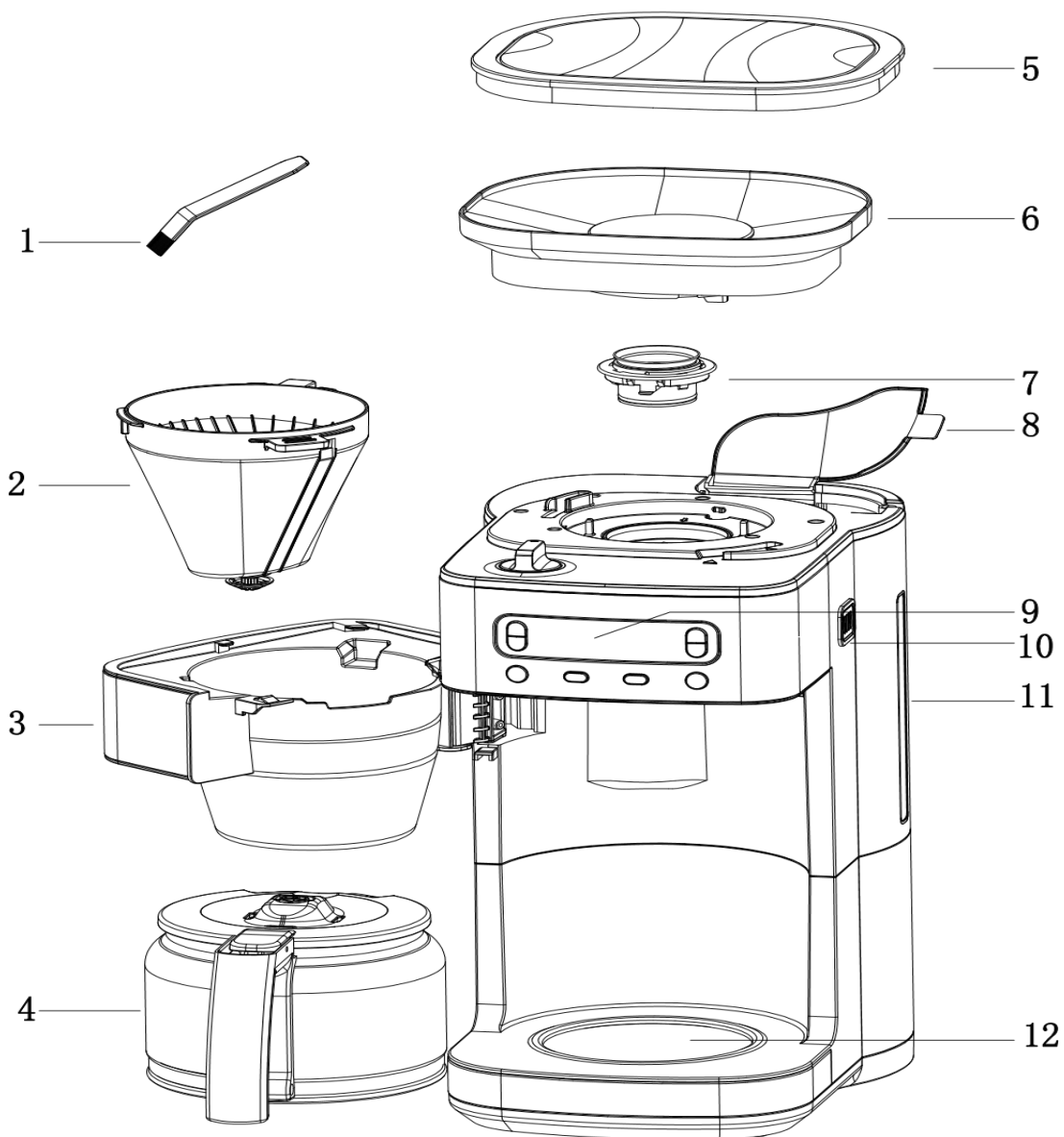





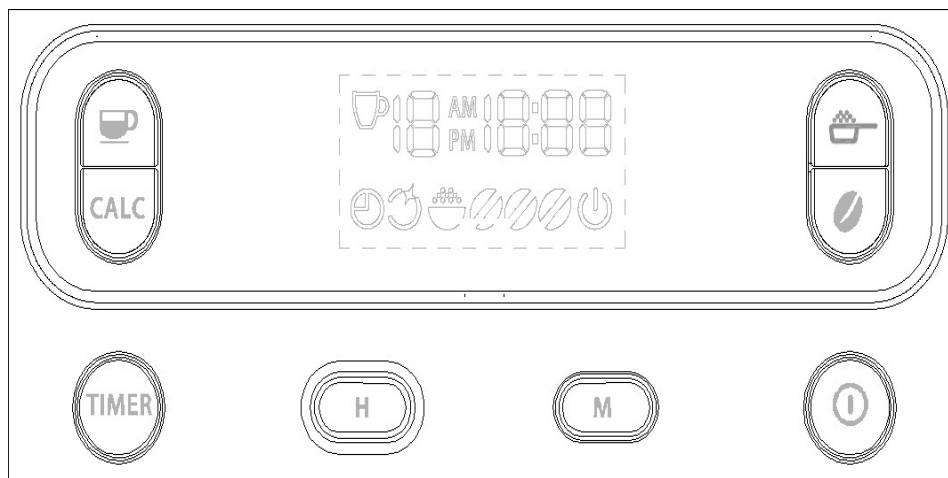



- 1 Brosse de nettoyage
- 2 Panier-filtre
- 3 Porte du panier-filtre
- 4 Carafe en verre
- 5 Couvercle
- 6 Réservoir de grains
- 7 Moulin
- 8 Couvercle de réservoir d'eau
- 9 Écran d'affichage
- 10 Buse vapeur
- 11 Indicateur de niveau d'eau
- 12 Plaque chauffante

ECRAN D’AFFICHAGE



Boutons de commande

	<p>Bouton Marche/Arrêt : allumer ou éteindre l'appareil</p>
	<p>Bouton minuterie : mise en marche de la minuterie 1) Appuyer brièvement sur ce bouton pour démarrer ou arrêter la minuterie. 2) Appuyer sur ce bouton et le maintenir enfoncé pendant quelques secondes pour activer le mode de mise sous tension automatique. Appuyer ensuite sur le bouton <i>H</i> ou <i>M</i> pour régler l'heure de mise sous tension automatique.</p>
	<p>Le bouton <i>H</i> règle les heures. Appuyez plusieurs fois dessus pour régler l'heure voulue. Le nombre d'heures augmente chaque fois que vous appuyez sur le bouton.</p>
	<p>Le bouton <i>M</i> règle les minutes. Appuyez plusieurs fois dessus pour régler l'heure voulue. Le nombre de minutes augmente chaque fois que vous appuyez sur le bouton.</p>

	Nombre de tasses : en mode veille, appuyez pour régler le nombre de tasses sur 2, 4, 6, 8 ou 10.
	Bouton de réglage de l'intensité du café : en mode veille, appuyer sur ce bouton pour régler l'intensité du café via l'icône désiré ou sur l'écran pour un café léger à fort.
	Mode infusion : appuyer sur ce bouton pour passer directement en mode infusion sans activer le broyage des grains.
	Détartrage : appuyer sur ce bouton pour accéder au mode détartrage. Appuyer à nouveau pour le quitter.

FONCTIONNEMENT

1. Branchement de l'appareil au secteur

Brancher la cafetière au secteur : l'affichage de l'heure indique PM12 : 00. Le symbole de l'horloge clignote sans compter le temps. Le réglage par défaut est de 2 tasses (café léger). Appuyer sur l'interrupteur *ON/OFF* pour moulinner les grains et faire le café. Le voyant d'alimentation clignote et la machine commence à fonctionner.

2. Réglage de l'horloge

En mode veille, appuyer sur les boutons *H* et *M* pour afficher l'écran de réglage de l'horloge. Utilisez le bouton *H* pour régler les heures de l'horloge (au format 12 heures). Chaque fois que vous appuyez sur le bouton, la valeur augmente d'une heure. Appuyer sur le bouton et le maintenir enfoncé pour augmenter les heures.

Utilisez le bouton *M* pour régler les minutes (00-59). Chaque fois que le bouton est enfoncé, la valeur augmente d'une minute. Maintenir le bouton appuyé pour augmenter les minutes.

3. Démarrage automatique

En mode veille, appuyer sur le bouton *TIMER* pour accéder aux paramètres de l'heure de mise sous tension : l'heure de mise en marche automatique clignote sur l'écran d'affichage (AM 6:00 est le réglage par défaut). Le symbole de l'horloge clignote à l'écran. Appuyer sur les touches *H* ou *M* pour régler l'heure de mise en marche. Si vous ne faites rien dans les 3 secondes, la machine revient en mode veille.





4. Heure de démarrage automatique

En mode veille, appuyer sur le bouton *TIMER* pour activer la fonction de démarrage automatique. Le symbole de l'horloge sur l'écran apparaît. Dans ce mode, tous les boutons ne sont pas disponibles sauf le bouton *TIMER*. L'heure de démarrage automatique clignote et la machine revient à l'heure actuelle après 3 secondes. Si l'heure de mise en marche automatique correspond à l'heure réelle, la machine fonctionne automatiquement. L'indicateur de fonctionnement clignote et le symbole de l'heure de mise en marche automatique s'éteint.

5. Infusion

En mode veille, appuyer sur le bouton  pour sélectionner le mode infusion. Appuyer jusqu'à ce que le symbole apparaisse à l'écran. Pour infuser, appuyer sur l'interrupteur *ON/OFF*. La machine démarre l'infusion sans moulinner de grains de café. L'indicateur de fonctionnement clignote.

6. Broyage des grains et préparation du café

Quand les symboles    apparaissent sur l'écran, la machine est prête à broyer les grains et faire le café. Vous pouvez régler l'intensité du café avec le bouton . Appuyer ensuite sur le bouton  pour régler le nombre de tasses.

Appuyer sur le bouton *ON / OFF* pour démarrer l'opération. La machine broie d'abord les grains puis prépare la poudre. Lorsque le réservoir d'eau s'est vidé, la machine passe en mode chauffage.

7. Chauffage

Lorsque la préparation du café est terminée, l'appareil passe en mode chauffage. Le voyant de fonctionnement est allumé et l'appareil l'indique en sonnant trois fois. À la fin du mode chauffage (après 40 minutes max.), la cafetière passe en mode veille. Elle sonne alors trois fois et le témoin de fonctionnement s'éteint.

8. Détartrage

Lorsque la machine est entartrée, le symbole  apparaît sur l'écran.

Détartrer alors la cafetière avec un détartrant ordinaire ou un mélange d'eau et de vinaigre. Remplir le réservoir d'eau avec le mélange et mettre en route la machine. Remplir ensuite le réservoir avec de l'eau fraîche et propre jusqu'au repère MAX et faire fonctionner de nouveau la cafetière.

En mode veille, appuyer brièvement sur le bouton *CALC* pour démarrer le détartrage. Le voyant du bouton *CALC* clignote et l'écran affiche le symbole . Appuyer sur le bouton *CALC* pour arrêter le détartrage après quelques minutes (ou pendant l'opération). Le détartrage est terminé.

Remarque : la sonnerie émet deux bips et la machine passe en mode veille lorsque la porte du panier-filtre est mal fermée.

NETTOYAGE ET ENTRETIEN

- Nettoyer la cafetière après chaque utilisation.
- Débrancher toujours le cordon d'alimentation avant le nettoyage.
- Ne jamais plonger la machine dans l'eau ou tout autre liquide.
- Débrancher la machine à café et la laisser refroidir complètement avant de la nettoyer.
- Nettoyer les surfaces de la machine avec un chiffon doux et humide.

- Ne pas nettoyer la plaque chauffante avec un nettoyant abrasif ou de la laine d'acier.
- Nettoyer la carafe en verre et le panier-filtre avec de l'eau et sécher le tout soigneusement.
- Retirer la buse vapeur et la nettoyer.

GARANTIE

La durée de garantie de nos produits est de 2 ans, sauf décret en vigueur, à compter de la date d'achat initiale ou la date de livraison.

En cas de problèmes ou d'interrogations, vous pouvez facilement accéder à nos pages d'aides, conseils de dépannage, FAQ et modes d'emplois sur notre site SAV : <https://sav.hkoenig.com>.

En tapant le nom de référence de votre appareil dans la barre de recherche, vous accédez à tous les supports en ligne disponibles, conçus pour vous répondre au mieux à vos besoins.

Si vous ne trouvez toujours pas de réponse à votre question ou votre problème, alors cliquez sur « Est-ce que la réponse a résolu votre problème ? ». Vous accéderez alors au formulaire de demande d'assistance SAV, qu'il vous suffira de compléter pour valider votre demande et obtenir de l'aide.

CONDITIONS DE GARANTIE

La garantie couvre l'ensemble des pannes survenant dans le cadre d'une utilisation normale, conforme aux usages et spécifications présentes sur le manuel d'utilisation.

Cette garantie ne s'applique pas aux problèmes d'emballage ou de transport pendant l'expédition du produit par son propriétaire. Elle n'inclut également pas l'usure normale du produit, ni la maintenance ou le remplacement de pièces consommables.

EXCLUSION DE GARANTIE

- Les accessoires et les pièces d'usure (*).
- L'entretien normal de l'appareil.
- Toutes pannes survenant par suite d'une mauvaise utilisation (chocs, non-respect des préconisations d'alimentation électrique, mauvaises conditions d'utilisation, etc.), d'un entretien insuffisant ou d'un détournement de fonction de l'appareil, ainsi que l'usage d'accessoires non appropriés.
- Les dommages d'origine externe : incendie, dégâts des eaux, surtension électrique, etc.
- Tout matériel qui aura été démonté même partiellement par des personnes autres que celles habilitées (notamment l'utilisateur).
- Les produits dont le numéro de série serait absent, détérioré ou illisible que ne permettrait pas son identification.
- Les produits soumis à la location, à la démonstration ou à l'exposition.

(*) Certaines pièces de votre appareil dites pièces d'usure ou consommables se détériorent avec le temps et la fréquence d'usage de votre appareil. Cette usure est normale, mais peut être accentuée par des mauvaises conditions d'utilisation ou entretien de votre appareil. Ces pièces ne sont donc pas couvertes par la garantie.

Les accessoires fournis avec l'appareil sont également exclus du champ de la garantie. Ils ne peuvent donc être ni échangés, ni remboursés. Toutefois, certains accessoires peuvent être directement achetés via notre site : <https://sav.hkoenig.com/>.

ENVIRONNEMENT



Conformément au règlement européen sur les déchets 2012/19/UE, ce symbole sur le produit ou sur son emballage indique que cet appareil ne peut pas être traité comme un déchet ménager. Il doit être remis à un point de collecte approprié pour le recyclage des équipements électriques et électroniques. En vous assurant d'éliminer ce produit correctement, vous contribuerez au respect de l'environnement et de la santé humaine. Pour plus d'informations sur le recyclage de ce produit, veuillez contacter votre mairie ou votre service de traitement des déchets ménagers.

Adeva SAS / H.Koenig Europe - 8 rue Marc Seguin, 77290 Mitry-Mory, France
www.hkoenig.com - <https://sav.hkoenig.com> - Tél: +33 1 64 67 00 05

DEUTSCH

SICHERHEITSANWEISUNGEN

Allgemeine Sicherheit

- Lesen Sie die Bedienungsanleitung vor der Nutzung sorgfältig und bewahren Sie diese als künftige Referenz auf.
- Benutzen Sie das Gerät und das Zubehör nur zum dafür vorgesehenen Zweck und nicht anders als in dieser Anleitung beschrieben ist.
- Benutzen Sie das Gerät nicht, wenn jegliches Teil oder Zubehör beschädigt oder defekt sind. Wenn ein Teil oder Zubehör beschädigt oder defekt sind, muss es von dem Hersteller oder einem autorisierten Reparaturfachmann ersetzt werden.
- Kinder müssen beaufsichtigt werden, um sicherzustellen, dass sie mit dem Gerät nicht spielen.
 - Dieses Gerät kann von Personen mit eingeschränkten körperlichen, sensorischen oder geistigen Fähigkeiten oder mangelnder Erfahrung und Kenntnis benutzt werden, vorausgesetzt, dass sie beaufsichtigt oder in der sicheren Benutzung des Gerätes unterwiesen werden und die möglichen Gefahren vollständig verstehen.
- Benutzen Sie das Gerät nicht in der Nähe von Badewannen, Duschanlagen, Spülen oder anderen Behältern, die Wasser beinhalten.

- Tauchen Sie das Gerät nicht in Wasser oder andere Flüssigkeiten.
- Wenn das Gerät in Wasser oder andere Flüssigkeiten gefallen ist, entnehmen Sie es nicht mit Ihren Händen. Ziehen Sie unverzüglich den Stecker aus der Steckdose. Wenn das Gerät in Wasser oder andere Flüssigkeiten getaucht wurde, benutzen Sie das Gerät nicht mehr.

Dieses Gerät ist für die Verwendung in Haushalten und ähnlichen Bereichen vorgesehen, wie z. B.

- Küchenbereiche in Geschäften, Büros und anderen Arbeitsumgebungen
- in Bauernhäusern
- in Hotels, Motels und anderen Wohnbereichen
- Gästezimmern.

Dieses Gerät darf von Kindern ab 8 Jahre benutzt werden, solange sie beaufsichtigt werden oder Anweisungen über eine sichere Nutzung des Gerätes erhalten haben und somit die damit verbundenen Gefahren vollständig nachvollziehen können.

Die Reinigung und Wartung dürfen nicht von Kindern durchgeführt werden, es sei denn sie sind über 8 Jahre alt und werden von einem Erwachsenen beaufsichtigt. Halten Sie das Gerät und sein Stromkabel außer Reichweite von Kindern unter 8 Jahre auf.

Bei der Nutzung des elektrischen Gerätes müssen Sicherheitsvorkehrungen immer getroffen werden, um das Risiko eines Brandes, eines Stromschlages oder/und einer Verletzung im Falle eines Missbrauchs zu

vermeiden.

Vergewissern Sie sich, dass der Spannungswert auf dem Typenschild mit der Hauptspannung Ihrer Einrichtung übereinstimmt. Wenn dies nicht der Fall ist, kontaktieren Sie den Händler und schließen Sie das Gerät nicht an. Lassen Sie das Gerät im Betrieb niemals unbeaufsichtigt.

Das Gerät darf nicht benutzt werden, wenn es fallen gelassen wurde, sichtbare Anzeichen einer Beschädigung aufweist oder eine Leckage hat.

Halten Sie bitte diese Anleitung griffbereit und geben Sie diese an den künftigen Besitzer im Falle einer Übergabe des Gerätes weiter.

Elektrische Sicherheit

- Vor der Nutzung überprüfen Sie immer, dass die Netzspannung mit der auf dem Typenschild des Gerätes angegebenen Spannung übereinstimmt.
- Das Gerät ist nicht dafür geeignet, mithilfe einer externen Schaltuhr oder eines separaten Fernbedienungssystems bedient zu werden.
- Schließen Sie das Gerät an einer geerdeten Steckdose an. Wenn nötig, benutzen Sie ein geerdetes Verlängerungskabel mit einem passenden Durchmesser (mind. 3 x 1 mm²).
- Vergewissern Sie sich, dass Wasser die Steckkontakte des Netzkabels und des Verlängerungskabels nicht erreichen kann.

- Wickeln Sie das Netzkabel und das Verlängerungskabel immer vollständig ab.
- Vergewissern Sie sich, dass das Netzkabel nicht über die Kante einer Arbeitsplatte hängt, und dass man nicht versehentlich darüber stolpern kann.
- Halten Sie das Netzkabel fern von Hitze, Öl, oder scharfen Kanten.
- Benutzen Sie das Gerät nicht, wenn das Stromkabel oder der Netzstecker beschädigt oder defekt sind. Wenn das Stromkabel oder der Netzstecker beschädigt oder defekt sind, müssen diese von dem Hersteller, einem autorisierten Reparaturfachmann oder einer qualifizierten Person ersetzt werden.
- Ziehen Sie nicht am Stromkabel, um den Stecker von der Steckdose zu trennen.
- Trennen Sie beim Nichtgebrauch, vor jeglicher Montage und Demontage und vor der Reinigung und Wartung den Netzstecker von der Steckdose.

Sicherheitsanweisungen für Kaffeemaschinen

- Benutzen Sie das Gerät nicht draußen.
- Benutzen Sie das Gerät nicht in einer feuchten Umgebung.
- Benutzen Sie das Gerät nur in einer frostfreien Umgebung, wenn das Gerät mit Wasser befüllt ist.
- Platzieren Sie das Gerät auf einer stabilen und flachen Ebene.
- Platzieren Sie das Gerät auf einer hitzeresistenten und spritzwasserfesten Fläche.
- Platzieren Sie das Gerät nicht auf einer Herdplatte.

- Platzieren Sie das Gerät nicht auf heißen Flächen oder in der Nähe von offenen Flammen.
- Vergewissern Sie sich, dass das Gerät nicht in Kontakt mit entflammenden Stoffen kommt.
- Halten Sie das Gerät von Hitzequellen fern.
- Seien Sie vorsichtig mit heißem Wasser und Dampf, um Verbrennungen zu vermeiden.
- Lagern Sie das Gerät während des Nichtgebrauchs an einem trockenen Ort. Vergewissern Sie sich, dass Kinder keinen Zugang zu den gelagerten Geräten haben.

Entsorgung der Verpackung



WARNUNG:

Erstickengefahr! Entsorgen Sie die Kunststoffverpackung unverzüglich, so dass Kinder sich nicht verletzen können.

PRODUKTÜBERSICHT

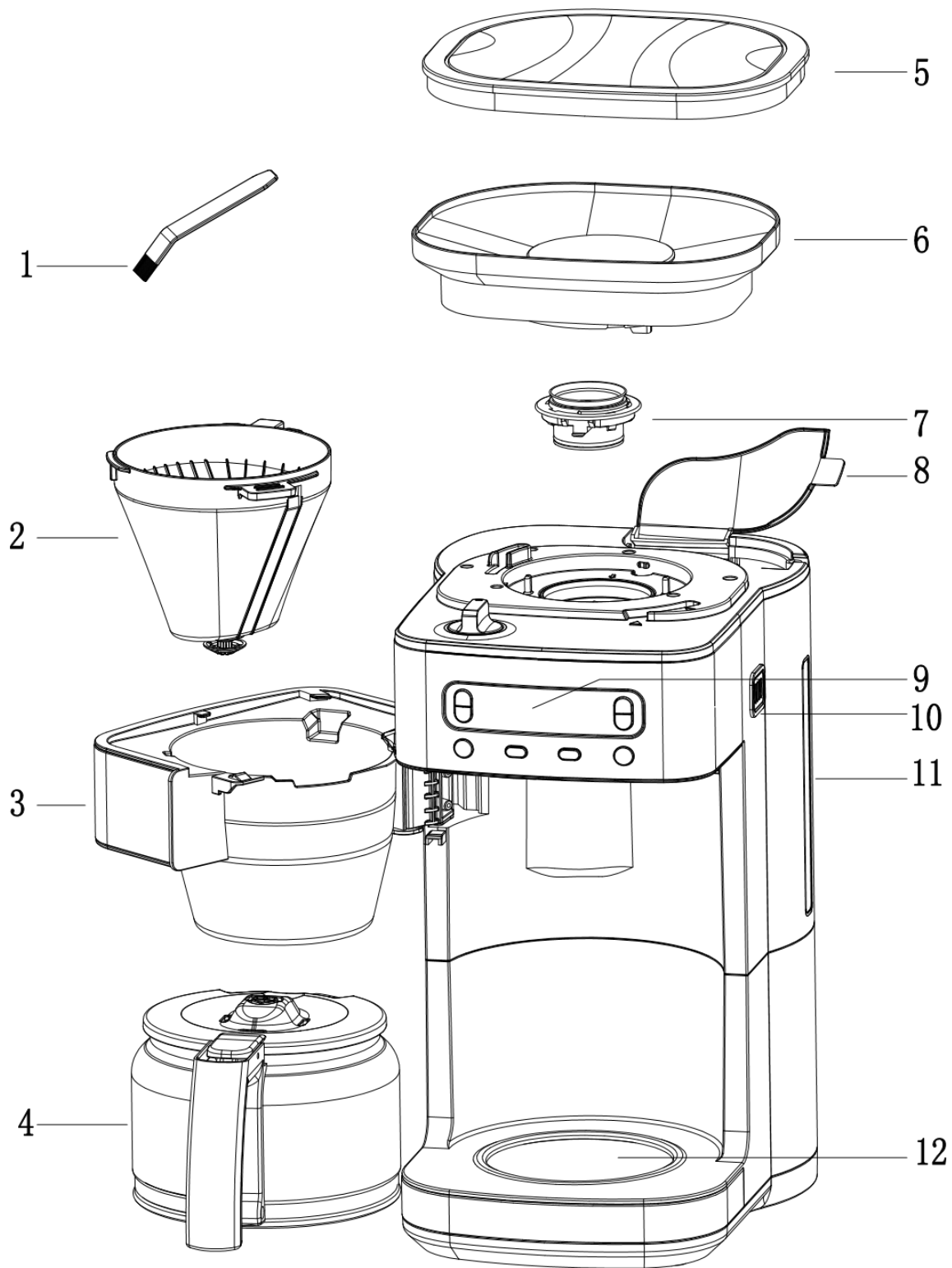







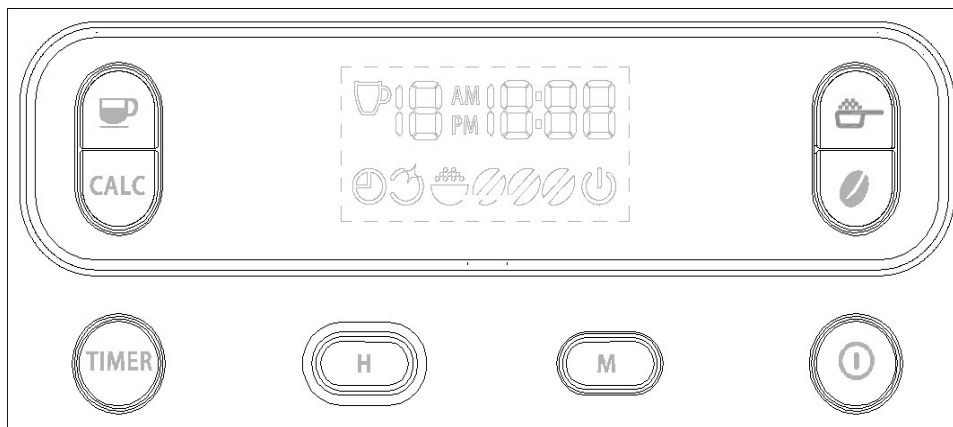





- 1 Reinigungsbürste
- 2 Filterkorb
- 3 Filterkorb-Halter
- 4 Glaskaraffe
- 5 Bohnenbehälter-Deckel
- 6 Bohnenbehälter

- 7 Mahlanlage
- 8 Wasserbehälter-Deckel
- 9 Display
- 10 Dampfventil
- 11 Wasserstand-Anzeige
- 12 Heizplatte

ÜBERSICHT



Tasten-Funktionsanleitung

	<p>An/Aus Schalter. Um das Gerät an- und auszuschalten.</p>
	<p>Timer-Taste: Automatischer Einschaltmodus 1) Drücken Sie kurz auf die Taste, um den Einschalttimer an- und auszumachen. 2) Halten Sie diese Taste für ein paar Sekunden gedrückt, um den automatischen Einschaltmodus zu betreten. Dann drücken Sie auf die "H" oder "M" Tasten, um die automatische Einschaltzeit einzustellen.</p>
	<p>"H" Taste: die Zeit einstellen. Drücken Sie wiederholt auf die Taste, um die Zeit einzustellen. Die Stundenanzahl steigt mit jedem Berühren der Taste.</p>
	<p>"M" Taste: Die Minuten einstellen. Drücken Sie wiederholt auf die Taste, um die Minuten einzustellen. Die Anzahl der Minuten steigt mit jedem Berühren der Taste.</p>
	<p>Die Anzahl der Tassen. Im Standby-Modus drücken Sie auf diese Taste, um 2, 4, 6, 8 oder 10 Tassen zu wählen.</p>
	<p>Kaffeestärke-Einstelltaste: Im Standby-Modus drücken Sie auf diese Taste, um die Kaffeestärke mithilfe des Symbols    oder  auf dem Display einzustellen, schwach oder stark.</p>
	<p>Brühmodus: Drücken Sie auf diese Taste, um direkt in den Brühmodus zu schalten, ohne den Mahlmodus zu aktivieren.</p>
	<p>Entkalkung: drücken Sie auf diese Taste, um den Entkalkungsmodus zu aktivieren. Drücken Sie wiederholt auf die Taste, um den Entkalkungsmodus zu beenden.</p>

BEDIENUNG

1. Schließen Sie das Gerät an die Stromversorgung an. Das Zeitdisplay zeigt 00:00 Uhr. Das Uhrensymbol blinkt, ohne die Zeit abzuzählen. Die Werkeinstellung ist 2 Tassen (schwacher Kaffee). Drücken Sie auf die AN/AUS Taste, um das Mahlen und Brühen zu starten. Die Power-Lichtanzeige geht an und die Maschine startet den Betrieb.

2. Die Uhr einstellen

Im Standby-Modus drücken Sie auf die "H" und "M" Tasten, um die Uhr-Einstellanzeige anzuzeigen. Benutzen Sie die "H" Taste, um die Stundenzahl in der Uhr einzustellen (in einem 12-Stunden-Format). Jedes Mal, wenn Sie auf die Taste drücken, wird die Anzahl um eine Stunde erhöht. Halten Sie die Taste gedrückt, um die Stundenzahl immer weiter zu erhöhen.

Benutzen Sie die "M" Taste, um die Minuten bei der Zeit einzustellen (00-59). Jedes Mal, wenn Sie auf die Taste drücken, wird die Anzahl um eine Minute erhöht. Halten Sie die Taste gedrückt, um die Minutenzahl immer weiter zu erhöhen.

3. Auto-On

Im Standby-Modus drücken Sie auf die TIMER Taste, um den Einschalt-Zeiteinstellungen zu wählen. Die automatische Einschaltzeit wird auf dem Display blinken (6:00 Uhr ist die Werkeinstellung). Das Uhr-Symbol wird auf dem Display blinken. Drücken Sie auf die H oder M Tasten, um die Einschaltzeit einzustellen. Wenn Sie innerhalb von 3 Sekunden auf keine Taste drücken, geht die Maschine wieder in den Standby-Modus.





4. Automatische Startzeit

Im Standby-Modus drücken Sie auf die TIMER-Taste, um die automatische Startzeit-Funktion einzustellen. Das Uhrensymbol auf dem Display wird angehen. In diesem Modus sind alle Tasten gesperrt, außer der TIMER-Taste. Die automatische Startzeit wird angezeigt, die Maschine kehrt nach 3 Sekunden zu der aktuellen Zeit zurück. Wenn die eingestellte Zeit mit der aktuellen Zeit übereinstimmt, läuft die Maschine automatisch weiter. Die Betriebsanzeige blinkt und das Symbol für die automatische Einschalt-Zeit geht aus.

5. Brüheinstellungen

Im Standby-Modus drücken Sie auf die  Taste, um eine Brühfunktion zu wählen. Halten Sie die Taste gedrückt, bis das Brühsymbol auf dem Display erscheint. Um zu starten, drücken Sie auf die AN/AUS Taste. Die Maschine fängt an, den Kaffee zu brühen, ohne die Vermahlung. Die Betriebsanzeige wird aufleuchten.

6. Mahlen und Brühen

Wenn das , ,  Symbol auf dem Display angezeigt ist, ist die Maschine im Mahlen- und-Brühen-Modus. Sie können mit der Taste  die Kaffeestärke einstellen. Drücken Sie auf die  Taste, um die Anzahl der Tassen einzustellen.

Drücken Sie auf die AN/AUS Taste, um den Vorgang zu starten. Die Maschine mahlt zuerst die Bohnen und dann brüht das Pulver. Wenn der Wasserbehälter vollständig entleert ist, schaltet die Maschine in den Warmhaltemodus.

7. Warmhaltemodus

Wenn der Brühvorgang abgeschlossen ist, geht das Gerät in den Warmhaltemodus. Das Betriebslicht wird an sein, dies wird durch drei Summtöne angezeigt. Wenn der Warmhaltemodus

beendet ist (nach max. 40 Minuten), geht die Maschine in den Standby-Modus. Das Gerät summt drei Mal, und die Betriebsanzeige wird ausgehen.

8. Entkalkungsmodus

Wenn das Gerät entkalkt werden muss, wird das Entkalkungs-Symbol  auf dem Display aufleuchten.

Entkalken Sie das Gerät mit einem kommerziell erhältlichen Entkalker oder Wasser/Essig-Lösung. Befüllen Sie den Wasserbehälter mit der Lösung und lassen Sie die Mischung durch die Maschine laufen. Dann befüllen Sie den Behälter mit frischem, sauberem Wasser bis zur Max-Markierung. Lassen Sie das Wasser noch mal durch das Gerät laufen.

Im Standby-Modus drücken Sie kurz auf die CALC-Taste, um den Entkalkungsvorgang zu starten. Die Leuchte auf der CALC-Taste wird aufgehen, auf dem Display wird das Symbol  anzeigen. Drücken Sie auf die CALC-Taste, um den Entkalkungsvorgang nach ein paar Minuten (oder während des Vorgangs) zu stoppen. Die Entkalkung ist hiermit abgeschlossen.

Nicht normale Anzeige: der Summer piept zweimal und die Maschine betritt den Standby-Modus, wenn das Türchen über den Filterhalter unsachgemäß geschlossen oder geöffnet wird.

REINIGUNG UND PFLEGE

- Reinigen Sie das Gerät nach jedem Gebrauch.
- Trennen Sie das Stromkabel vor der Stromversorgung vor der Reinigung.
- Tauchen Sie das Gehäuse niemals in Wasser oder andere Flüssigkeiten.
- Trennen Sie die Kaffeemaschine von der Stromversorgung und lassen Sie es vor der Reinigung komplett abkühlen.
- Reinigen Sie die Gehäuse-Fläche mit einem weichen, feuchten Tuch.
- Reinigen Sie die Heizplatte nicht mit abrasiven Reinigungsmitteln oder Steinwolle.
- Reinigen Sie die Glaskaraffe und den Trichter mit Wasser und trocknen Sie beide Teile sorgfältig.
- Entnehmen Sie den Sprüharm und reinigen Sie auch diesen.

GARANTIE

Die Garantiezeit für unsere Produkte beträgt 2 Jahre, sofern keine anderen Bestimmungen gelten, ab dem Datum des ursprünglichen Kaufs oder ab dem Lieferdatum.

Bei Problemen oder Fragen können Sie sich an unsere Hilfeseiten, Tipps zur Fehlerbehebung, FAQs und Bedienungsanleitungen auf unserer Kundendienst-Website wenden:

<https://sav.hkoenig.com>.

Wenn Sie den Referenznamen Ihres Geräts in die Suchleiste eingeben, erhalten Sie Zugang zu allen verfügbaren Online-Supports.

Wenn Sie immer noch keine Antwort auf Ihre Frage oder Ihr Problem finden, dann klicken Sie auf "Hat die Antwort Ihr Problem gelöst?". Sie können dieses Formular ausfüllen, um Ihre Anfrage zu bestätigen und Hilfe zu erhalten.

GARANTIEBEDINGUNGEN

Die Garantie deckt alle Defekte ab, die bei normalem, bestimmungsgemäßem Gebrauch und den in der Bedienungsanleitung enthaltenen Spezifikationen auftreten.

Diese Garantie gilt nicht für Probleme mit der Verpackung oder dem Transport während des Versands des Produkts durch den Eigentümer. Sie umfasst auch nicht den normalen Verschleiß des Produkts, die Wartung oder den Austausch von Verschleißteilen.

AUSSCHLUSS DER GARANTIE

- Zubehör und Verschleißteile (*).
- Die normale Wartung des Geräts.
- Alle Defekte, die durch unsachgemäßen Gebrauch (Stöße, Nichteinhaltung der empfohlenen Stromzufuhr, schlechte Nutzungsbedingungen usw.), unzureichende Wartung oder Zweckentfremdung des Geräts auftreten, sowie die Verwendung von ungeeignetem Zubehör.
- Schäden durch äußere Einflüsse: Brand, Wasserschäden, elektrische Überspannung usw.
- Alle Geräte, die von anderen als den befugten Personen (insbesondere dem Nutzer) auch nur teilweise auseinandergelöst wurden.
- Produkte, deren Seriennummer fehlt, beschädigt oder unleserlich ist, sodass sie nicht identifiziert werden können.
- Produkte, die vermietet, vorgeführt oder ausgestellt werden.

(*). Einige Teile Ihres Geräts, die als Verschleißteile oder Verbrauchsmaterialien bezeichnet werden, verschleiben mit der Zeit und der Häufigkeit der Nutzung Ihres Geräts. Diese Abnutzung ist normal, kann aber durch falsche Nutzung oder Pflege Ihres Geräts noch verstärkt werden.

Diese Teile sind daher nicht durch die Garantie abgedeckt.

Das mit dem Gerät gelieferte Zubehör ist ebenfalls von der Garantie ausgeschlossen. Sie können daher weder umgetauscht noch erstattet werden. Einige Zubehöerteile können jedoch direkt über unsere Website <https://sav.hkoenig.com/> erworben werden.

ENTSORGUNGSHINWEISE



Gemäß der europäischen Abfallverordnung 2012/19/EU bedeutet dieses Symbol auf dem Produkt oder seiner Verpackung, dass dieses Produkt nicht über den Hausmüll entsorgt werden darf. Dafür muss das Gerät zu einer geeigneten Sammelstelle für die Wiederverwendung elektrischer und elektronischer Geräte gebracht werden. Durch eine korrekte Entsorgung dieses Produkts helfen Sie, mögliche Umweltschäden zu vermeiden, die ansonsten durch eine nicht vorschriftsmäßige Entsorgung dieses Produkts entstehen könnten. Für weitere Informationen zum Recyclen dieses Produkts kontaktieren Sie bitte Ihre örtliche Behörde oder Ihren Entsorgungsdienstleister.

Adeva SAS / H.Koenig Europe - 8 rue Marc Seguin, 77290 Mitry-Mory, France
www.hkoenig.com - <https://kundenservice.hkoenig.com> - Tél: +33 1 64 67 00 05

NEDERLANDS

VEILIGHEIDSINSTRUCTIES

Algemene veiligheid

- Lees de handleiding zorgvuldig door en bewaar deze om in de toekomst te raadplegen.
- Gebruik het apparaat en de accessoires alleen voor het beoogde gebruik en gebruik het apparaat en de accessoires niet voor andere doeleinden dan die beschreven staan in de handleiding.
- Gebruik het apparaat niet als er een onderdeel of accessoire beschadigd of kapot is. Als een onderdeel of accessoire beschadigd of kapot is, dient het te worden vervangen door de fabrikant of een gekwalificeerde monteur.
- Kinderen moeten onder toezicht worden gehouden, om te verzekeren dat ze niet met het apparaat spelen.
 - Dit apparaat kan worden gebruikt door personen met verminderde fysieke, zintuiglijke of mentale vermogens of met gebrek aan ervaring of kennis, op voorwaarde dat zij onder toezicht staan of instructies hebben gekregen over het veilige gebruik van het apparaat en dat zij de mogelijke gevaren volledig begrijpen.
- Gebruik het apparaat niet in de buurt van het bad, douche, bassin of andere omgevingen met water.

- . Niet het apparaat onderdompelen in water andere vloeistof.
- . Als het apparaat in water of een andere vloeistof is ondergedompeld, deze er niet uit halen met uw handen. Haal direct de stekker uit het stopcontact. Als het apparaat in water of een andere vloeistof is ondergedompeld, deze niet meer gebruiken.

Dit apparaat is bedoeld voor gebruik in huishoudens en soortgelijke ruimten, zoals

- keukenruimten in winkels, kantoren en andere werkomgevingen
- in boerderijen
- in hotels, motels en andere woonwijken
- gastenkamers.

Dit apparaat mag gebruikt worden door kinderen van minimaal 8 jaar als er toezicht wordt gehouden en ze instructies hebben gehad over hoe ze het apparaat moeten gebruiken en ze de gevaren begrijpen.

Het schoonmaken en onderhoud mag niet worden uitgevoerd door kinderen tenzij ze 8 jaar of ouder zijn en er toezicht is.

Houd het apparaat en de stroomkabel uit de buurt van kinderen jonger dan 8 jaar.

- Bij het gebruik van elektrische apparaten moeten altijd de standaard veiligheidsinstructies worden opgevolgd om de kans op vuur, elektrische schokken en/of verwondingen te voorkomen.

Controleer dat de aangegeven spanning op het

typeplaatje overeenkomt met de spanning van uw spanningsbron. Als dit niet het geval is, neem dan contact op met de dealer en sluit het apparaat niet aan. Laat het apparaat nooit onbeheerd achter tijdens gebruik. Het apparaat mag niet gebruikt worden als het gevallen is, als er duidelijk zichtbare schade is of als het lekt. Bewaar deze handleiding en geef het aan de toekomstige eigenaar als u het apparaat aan een ander geeft.

Elektrische veiligheid

- Voor gebruik, altijd controleren dat het voltage overeen komt met hetgeen op het typeplaatje aan het apparaat,
- Het apparaat is niet bedoeld om gebruikt te worden met een externe timer of een apart besturingssysteem.
- Steek de stekker in een geaard stopcontact. Indien nodig kunt een een geaarde verlengkabel gebruiken (minimaal 3 x 1 mm²).
- Zorg dat er geen water binnen kan dringen op de contactpunten van de stroomkabel en de verlengkabel.
- Rol de stroomkabel en verlengkabel altijd helemaal uit.
- Zorg dat de stroomkabel niet over een rand van een aanrecht hangt en er niet over gestruikeld kan worden.
- Houd de stroomkabel weg bij hitte, olie en scherpe randen.
- Gebruik het apparaat niet als de stroomkabel of stekker beschadigd of kapot is. Als de stroomkabel of stekker beschadigd of kapot is, dient deze te worden vervangen

door de fabrikant, een gekwalificeerde monteur of een gekwalificeerd persoon.

- . Trek niet aan de stroomkabel om de stekker uit het stopcontact te halen.
- . Haal de stekker uit het stopcontact als het apparaat niet wordt gebruikt, voor in elkaar zetten of uit elkaar halen, en voor het schoonmaken en onderhoud.

Veiligheidsinstructies voor koffiezetapparaten

- . Gebruik het apparaat niet buiten.
- . Gebruik het apparaat niet in vochtige omgevingen.
- . Gebruik het apparaat alleen in vorstvrije omgevingen als het apparaat gevuld is met water.
- . Zet het apparaat op een stabiele en vlakke ondergrond.
- . Plaats het apparaat op een oppervlak dat tegen hitte en spetters kan.
- . Plaats het apparaat niet op een kookplaat.
- . Plaats het apparaat niet op hete ondergronden of nabij vuur.
- . Zorg dat het apparaat niet in contact komt met brandbaar materiaal.
- . Houdt het apparaat weg bij warmtebronnen.
- . Wees voorzichtig met heet water en stoom om verbrandingen te vermijden.
- . Sla het apparaat op een droge plek als het niet gebruikt wordt. Zorg dat kinderen geen toegang hebben tot de opgeslagen apparaten.

**WAARSCHUWING:**

Verstikkingsgevaar! Voer plastic verpakkingsmateriaal meteen af zodat kinderen zich niet verwonden.

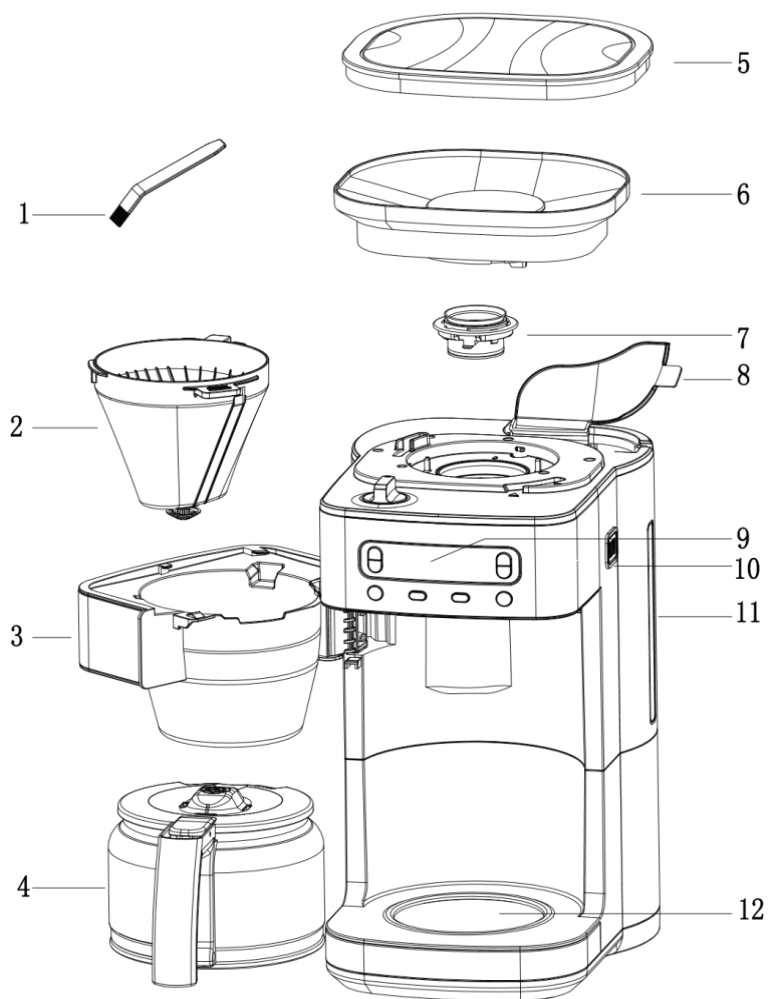





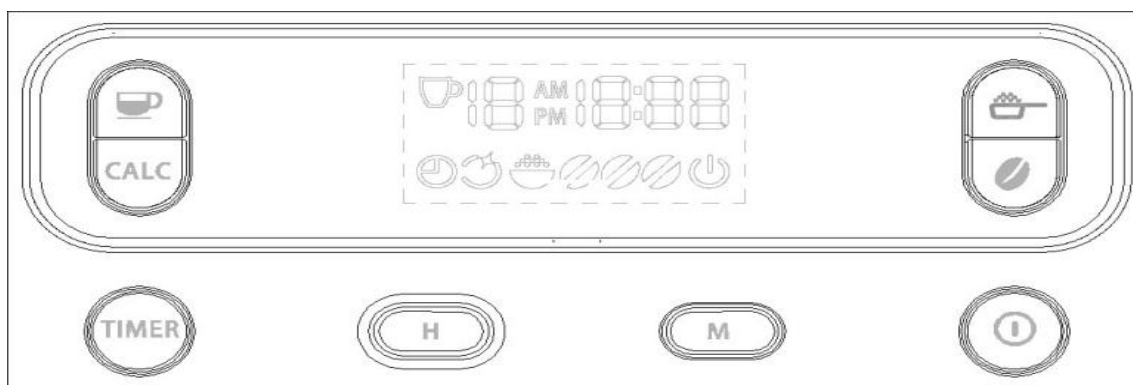



PRODUCTOVERZICHT

1. Borstel
2. Trechter
3. Trechterhouder
4. Glazen karaf
5. Deksel bonenbak
6. Bonenbak
7. Maalapparaat
8. Deksel watertank
9. Display
10. Stoom-uitlaat
11. Indicator waterniveau
12. Warmhoud-plaatje

OVERZICHT



Instructies knopfuncties

	Aan/uit-schakelaar. Om het apparaat in of uit te schakelen.
	Timerknop: Knop om de timer in te schakelen 1) Druk kort op deze knop om de inschakeltimer in of uit te schakelen. 2) Druk en houd deze knop een paar seconden in voor de automatische inschakelmodus. Druk vervolgens op de "H" of "M"-knop om de automatische inschakeltijd in te stellen.
	"H"-knop: Instellen van de uren. Druk meermaals op de knop om de uren in te stellen. Het aantal uur wordt verhoogd elke keer als de knop wordt in gedrukt.
	"M"-knop: Instellen van de minuten. Druk meermaals op de knop om de minuten in te stellen. Het aantal minuten wordt verhoogd elke keer als de knop wordt in gedrukt.
	Aantal kopjes. In standby-modus, kies het aantal kopjes 2, 4, 6, 8 of 10.
	Instellen van de koffiesterkte-knop: In standby-modus, druk op deze knop om de koffiesterkte te selecteren    op het display voor slappe of sterke koffie.
	Koffiezetmodus: Druk op deze knop om direct koffie te gaan zetten zonder de maalmodus te gebruiken.
	Ontkalking: Druk erop om naar de ontkalkingmodus te gaan. Druk er nogmaals op om de ontkalkingmodus af te sluiten.

GEBRUIK

- 1. Sluit het apparaat aan op de spanningsbron.** De tijd die het display toont is PM12:00. Het klokteken knippert zonder de tijd te tellen. De standaardinstelling is 2 kopjes (slappe koffie). Druk op de ON/OFF-knop om het malen en koffiezetten te laten beginnen. De hoofdindicator zal gaan branden en het apparaat begint te werken.
- 2. Instellen van de klok**

In standby-modus, druk op de "H" en "M"-knoppen om de tijd in te stellen. Gebruik de "H"-knop om de uren van de klok in te stellen (in 12-uur-formaat). Elke keer als de knop wordt ingedrukt, stijgt de waarde met één uur. Houd de knop ingedrukt en de uren blijven omhoog gaan.

Gebruik de "M"-knop om de uren van de tijd in te stellen (00-59). Elke keer als de knop wordt ingedrukt, stijgt de waarde met één minuut. Houd de knop ingedrukt en de minuten blijven omhoog gaan.
- 3. Automatisch aan**

In standby-modus, druk op de TIMER-knop om de inschakeltijd in te stellen. De automatische inschakeltijd knippert op het display (AM 6:00 is de standaard instelling). Het klokteken knippert op het display. Druk vervolgens op de "H" of "M"-knoppen om de inschakeltijd in te stellen. Als u nergens op drukt binnen 3 seconden, gaat het apparaat naar standby-modus.
- 4. Automatische starttijd**

In standby-modus, druk op de TIMER-knop om de automatische starttijdfunctie te starten. Het klokteken op het display gaat branden. In deze modus werkt alleen de TIMER-knop. De automatische starttijd knippert en het apparaat keert terug naar de huidige tijd na 3 seconden. Als de automatische inschakeltijd overeenkomt met de huidige tijd, schakelt het apparaat zich automatisch in. De gebruikindicator gaat branden en het teken voor de automatische inschakeltijd gaat uit.
- 5. Koffiezetinstellingen**

In standby-modus, druk de ☞-knop om alleen de functie koffiezetten te selecteren. Druk totdat het koffiezetteken verschijnt op het display. Om koffie te zetten, druk op de ON/OFF-knop. Het apparaat gaat koffiezetten zonder de maalfunctie te gebruiken. De gebruikindicator gaat branden.
- 6. Malen en koffiezetten**

Als het ☺, ☺☺, ☺☺☺ -teken verschijnt op het display, is het apparaat in maal en koffiezet-modus. U kunt de koffiesterkte instellen met de ☑-knop. Druk op de ☐-knop om het aantal kopjes in te stellen.

Druk op de ON/OFF knop om het proces te starten. Het apparaat maalt eerst de bonen en zet daarna de koffie. Als al het water uit de tank is, schakelt het apparaat over op warmhoud-modus.
- 7. Warmhoud-modus**

Als het koffiezetten klaar is, gaat het apparaat over op de warmhoud-modus. De gebruikindicator brandt en het apparaat geeft dit aan door drie keer te piepen. Als de warmhoud-modus eindigt (na maximaal 40 minuten), gaat het apparaat in de standby-modus. Het apparaat piept drie keer en de gebruikindicator gaat uit.
- 8. Ontkalkingsmodus.**

Als het apparaat ontdaan moet worden van kalkafzettingen, gaat de ontkalkteken ☹ op het display branden.

Ontkalk het apparaat met een ontkalkmiddel dat u kunt kopen of een water/azijn-mengsel. Vul de watertank met het mengsel en laat het mengsel eenmaal door het apparaat lopen. Vul de watertank vervolgens met vers, schoon water tot de MAX-markering en laat het water er ook een keer doorheen lopen.

In standby-modus, druk kort op de CALC-knop om het ontkalkproces te starten. De indicator op de CALC-knop brandt en het display toont het teken ☺. Druk op de CALC-knop om het ontkalkproces te stoppen na een paar minuten (of tijdens het proces). De ontkalking is afgerond.

Ongewone indicatie: De pieper piept tweemaal en het apparaat gaat in standby-modus opening boven de trechterhouder gesloten wordt of ongewoon geopend is.

SCHOONMAKEN EN ONDERHOUD

- . Maak het apparaat schoon na elk gebruik.
- . Altijd de stekker uit het stopcontact halen voor het schoonmaken.
- . Nooit het behuizing in water of een andere vloeistof onderdompelen.
- . Haal de stekker van het koffiezetapparaat uit het stopcontact en laat het helemaal afkoelen voor het schoonmaken.
- . Maak de behuizing schoon met een zachte, vochtige doek.
- . Maak het warmhoudplaatje niet schoon met een bijtend schoonmaakmiddel of staalwol.
- . Maak de glazen karaf en de trechter schoon met water en droog deze zorgvuldig af.
- . Verwijder de spuitarm en maak deze ook schoon.

GARANTIE

De garantieperiode op onze producten is 2 jaar, tenzij anders vermeld, beginnend vanaf de datum van de initiële aankoop of bezorgdatum.

Als u problemen of vragen heeft, kunt u eenvoudig onze hulppagina's bezoeken voor tips om problemen op te lossen, de FAQ's en andere gebruikershandleidingen op onze website:

<https://sav.hkoenig.com>.

Door de referentiernaam van uw apparaat in de zoekbalk te typen, krijgt u toegang tot alle

beschikbare online hulpmiddelen, ontworpen om aan uw behoeften te voldoen.

Als u toch niet geen antwoord op uw vraag kunt vinden, klik dan op "Heeft het antwoord uw probleem opgelost? Hierdoor gaat u naar het Aanvraagformulier voor Klantenondersteuning, dat u in kunt vullen om uw verzoek te valideren en hulp te ontvangen.

GARANTIEVOORWAARDEN

De garantie dekt alle mankementen die voortkomen uit normaal gebruik, volgens de sectie gebruik en specificaties in de gebruikershandleiding.

Deze garantie omvat niet verpakkings- of transportproblemen tijdens het vervoer van het product door de eigenaar. Het omvat ook niet de normale slijtage van het product, noch het onderhoud of vervangen van verbruiksartikelen.

UITSLUITINGEN VAN DE GARANTIE

- Accessoires en verbruiksartikelen (*).
- Normaal onderhoud van het apparaat.
- Alle mankementen veroorzaakt door verkeerd gebruik (schokken, het niet opvolgen van de aanbevolen stroomvoorziening, in slechte omstandigheden gebruiken, etc.), onvoldoende onderhoud of ondeugdelijk gebruik van het apparaat, alsook het gebruik van ongeschikte accessoires.
- Schade van buitenaf: vuur, waterschade, elektrische stroompiek, etc.
- Apparaten die uit elkaar zijn gehaald, ook gedeeltelijk, door personen die niet er niet gekwalificeerd voor zijn (zoals de gebruiker).
- Producten waarvan het serienummer verdwenen, beschadigd of onleesbaar is, waardoor we het niet kunnen identificeren.
- Producten die verhuurd werden of ter demonstratie of showmodel waren.

(*) Sommige onderdelen van uw apparaat, genaamd verbruiksartikelen, slijten naar verloop van tijd en bij veel gebruik van uw apparaat. Deze slijtage is normaal, maar kan verergerd worden door slechte omstandigheden of onderhoud van uw apparaat. Deze onderdelen worden daarom niet gedekt door de garantie.

De accessoires meegeleverd met het apparaat zijn ook uitgesloten van de garantie. Ze kunnen niet vervangen of gerestitueerd worden. Echter, sommige accessoires zijn te koop via onze website: <https://sav.hkoenig.com/>.

TIPS VOOR DE AFVOER



Volgens de Europese afvalregelgeving 2012/19/EU betekent dit symbool op het product of op het verpakkingsmateriaal dat het product niet als huishoudelijk afval mag worden behandeld. Het dient te worden ingeleverd bij een inzamelpunt voor recycling van elektronische apparaten. Door te zorgen dat het product juist wordt afgevoerd, voorkomt u potentiële negatieve gevolgen voor het milieu en de volksgezondheid, die anders veroorzaakt zouden kunnen worden door een verkeerde afvoer van dit product. Voor meer gedetailleerde informatie over recycling van dit product kunt u contact opnemen met de lokale overheid of uw afvalinzamelingsdienst voor huishoudelijk afval.

ESPAÑOL

INSTRUCCIONES DE SEGURIDAD

Instrucciones generales de seguridad

- Lea el manual de instrucciones detenidamente antes de usar la cafetera y guárdelo como referencia.
- Utilice la cafetera y los accesorios únicamente para el propósito previsto y nunca para otros fines diferentes a los que se describen en el manual.
- No use la cafetera si alguna pieza o accesorio está dañada o defectuosa. En caso de defectos, la cafetera debe ser reparada solamente por el fabricante o su agente de servicios.
- Los niños deben ser supervisados para garantizar que no jueguen con la cafetera.
- Este aparato puede ser utilizado por personas con capacidades físicas, sensoriales o mentales reducidas o con falta de experiencia o conocimientos, siempre que sean supervisadas o instruidas en el uso seguro del aparato y que entiendan perfectamente los peligros potenciales.
- No utilice la cafetera cerca de bañeras, duchas, lavamanos u otros recipientes que contengan agua.
- No sumerja la cafetera en agua u otros líquidos.
- Si la cafetera se cae al agua u otro líquido, evite tocarla con las manos. Retire el enchufe de la corriente inmediatamente y no use la cafetera hasta que sea revisada por una asistencia técnica especializada.

Este aparato está destinado al uso en hogares y áreas similares, como

- zonas de cocina en tiendas, oficinas y otros entornos de trabajo
- en casas de campo
- en hoteles, moteles y otras zonas residenciales
- habitaciones de huéspedes.

- Este aparato puede ser utilizado por niños con al menos 8 años de edad, siempre que sean supervisados, hayan sido instruidos en el uso seguro de la cafetera y estén conscientes de los peligros involucrados.
- La limpieza y el mantenimiento no deben ser realizados por niños, a menos que tengan 8 o más años de edad y sean supervisados.
- Mantenga la cafetera y su cable de alimentación fuera del alcance de los niños menores de 8 años.
- Al utilizar cualquier electrodoméstico, siempre se deben tomar las precauciones básicas de seguridad para evitar el riesgo de incendio, descarga eléctrica y/o lesiones personales en caso de mal uso.
- Asegúrese de que la tensión en la placa de características de la cafetera se corresponda con la tensión en la corriente de su red eléctrica. Caso contrario, no enchufe la cafetera y contacte con su distribuidor de energía eléctrica.

- Nunca desatienda la cafetera mientras esté en funcionamiento.
- No use la cafetera tras haberse caído, si muestra señales evidentes de daño o si presenta cualquier desperfecto.
- Tenga este manual siempre al alcance para posibles consultas y déselo al futuro propietario en caso de transferirlo.

Seguridad contra descargas eléctricas

- Antes del uso, compruebe que la tensión de su red eléctrica sea compatible con la indicada en la placa de características de la cafetera.
- Este aparato no está diseñado para ser operado por medio de un temporizador externo o sistema de control remoto.
- Siempre conecte la cafetera a una toma de corriente. Si necesita una extensión, asegúrese de que sea segura y tenga un diámetro adecuado (al menos 3x1 mm²).
- Asegúrese de que el conector del cable de alimentación y los enchufes del cable y la extensión no entren en contacto con el agua.
- Siempre desenrolle completamente el cable de alimentación y la extensión.
- Asegúrese de que el cable de alimentación no cuelgue por el borde de la mesa o encimera y evite dejarlo expuesto para evitar accidentes y tropiezos con el cable.

- Mantenga el cable de alimentación lejos de fuentes de calor, aceites calientes y bordes afilados.
- No utilice la cafetera si el cable de alimentación o el enchufe están dañados o defectuosos. Si fuera el caso, deberán ser reemplazados por el fabricante, su agente de servicios técnicos autorizado o una persona cualificada.
- No tire del cable de alimentación para desconectarlo de la toma de corriente, use el enchufe firmemente.
- Desconecte el enchufe del tomacorriente cuando la cafetera no esté en uso, antes de montar o desmontar accesorios y antes de cualquier operación de limpieza o mantenimiento.

Seguridad durante el uso

- No utilice este aparato al aire libre.
- No utilice este aparato en ambientes demasiado húmedos.
- Si el depósito está lleno de agua, no use la cafetera en ambientes donde el clima tienda a la congelación o formación de escarchas.
- Coloque la cafetera sobre una superficie estable y plana.
- Coloque la cafetera sobre una superficie resistente al calor y a salpicaduras calientes.
- No coloque la cafetera sobre hornillas o quemadores.
- No coloque la cafetera sobre ni cerca de superficies calientes o llamas abiertas.

- Asegúrese de que la cafetera no entre en contacto con combustibles ni con materiales inflamables.
- Mantenga la cafetera lejos de fuentes de calor.
- Tenga cuidado con el agua caliente y el vapor que sale de la cafetera al abrir la tapa para evitar quemaduras.
- Guarde la cafetera en un lugar seco cuando no esté en uso.
- Asegúrese de que los niños no tengan acceso al lugar donde guarda sus electrodomésticos.

Descarte del material de embalaje



ADVERTENCIA:

¡Peligro de asfixia! Descarte todo el material plástico del embalaje inmediatamente para evitar que los niños se hagan daño.

DESCRIPCIÓN DEL PRODUCTO

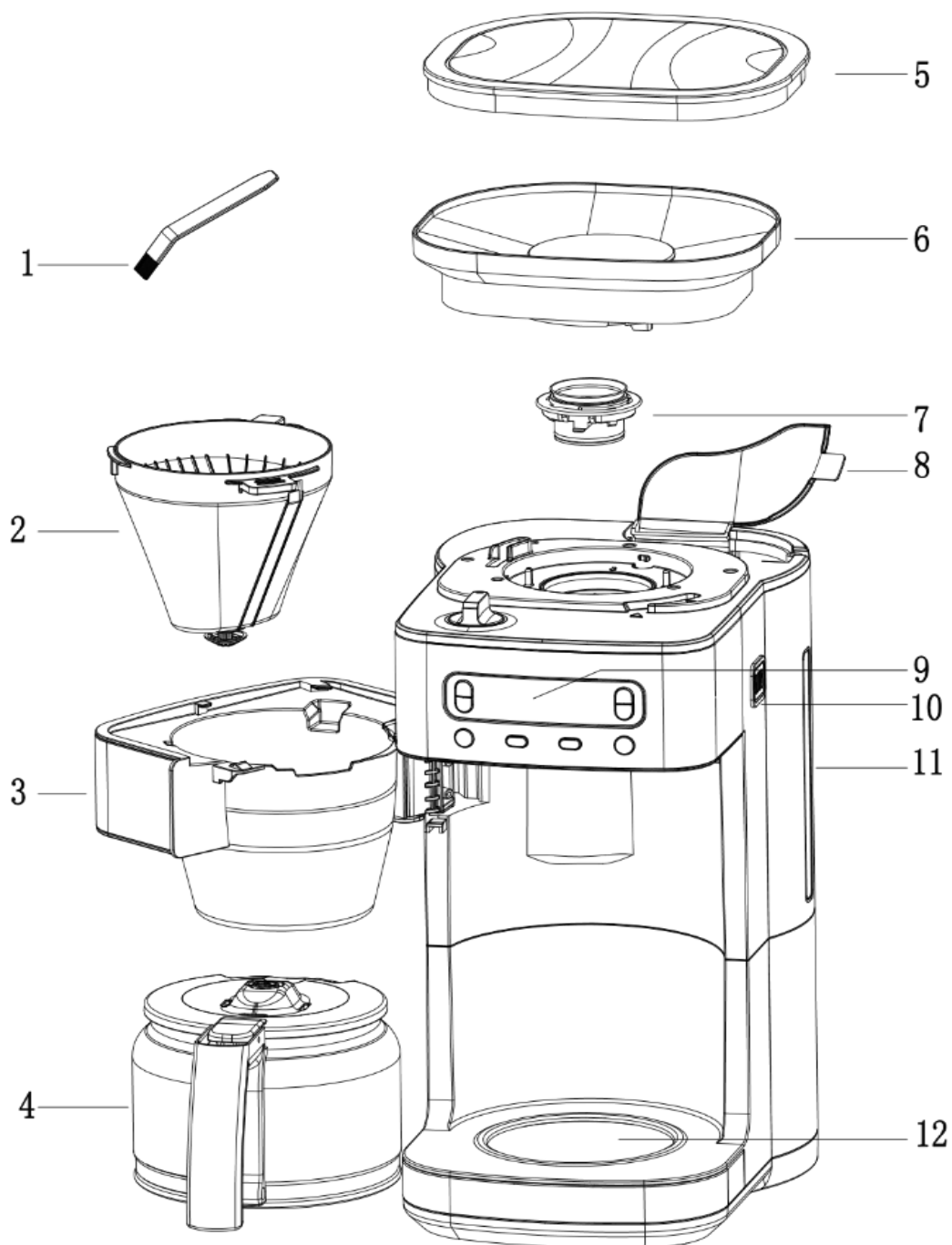

1. Cepillo de limpieza

2. Embudo de filtración

3. Soporte del embudo

4. Jarra de vidrio

5. Tapa del colector de granos

6. Colector de granos

7. Molino triturador

8. Tapa del depósito de agua

9. Panel de control con LCD

10. Salida de vapor

11. Indicador del nivel de agua

12. Placa calefactora

PANEL DE CONTROL

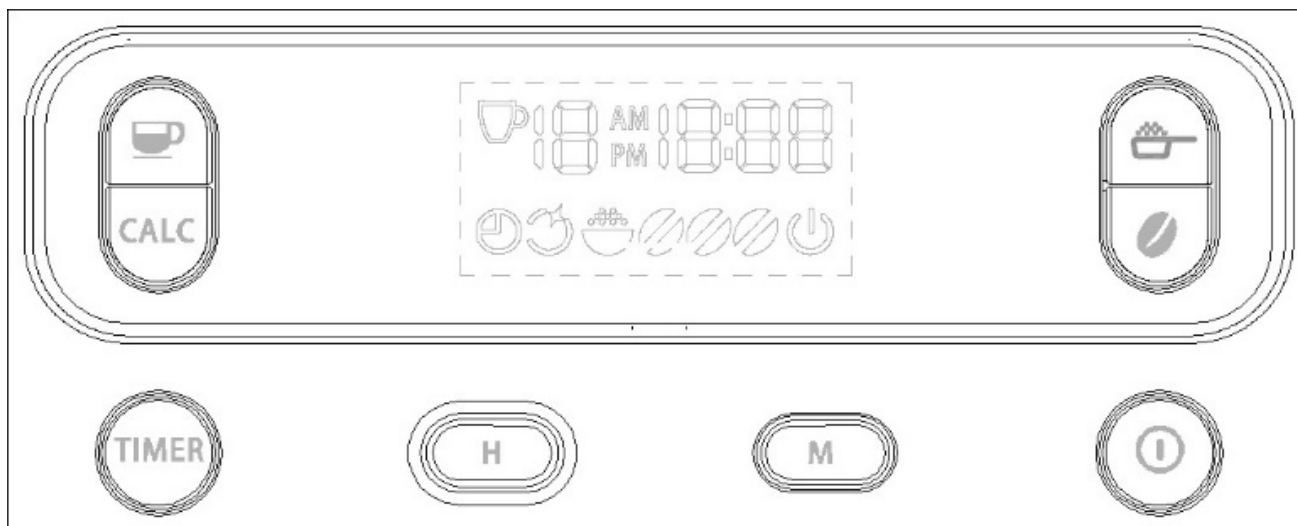

Operación

	Botón ON/OFF: apaga o enciende la cafetera.
	Botón temporizador: inicia el cronómetro/tiempo. 1) Presione brevemente este botón para iniciar o detener el temporizador. 2) Presione este botón durante unos segundos para acceder al modo de encendido automático. Luego presione los botones "H" o "M" para establecer la hora para el encendido automático.
	Botón "H": ajuste de horas. Presione este botón repetidamente para establecer una hora. El número de horas aumenta en 1 cada vez que se presiona el botón.
	Botón "M": ajuste de minutos. Presione este botón repetidamente para establecer los minutos. El número de minutos aumenta en 1 cada vez que se presiona el botón.
	Número de tazas: en el modo de espera, presione este botón para establecer el número de tazas de café que desea colar: 2, 4, 6, 8 o 10.
	Botón intensidad: ajuste de la intensidad del café. En el modo de espera, presione este botón para variar la intensidad del café escogiendo el ícono deseado en la pantalla: ☉, ☉☉, ☉☉☉ de claro para fuerte.
	Botón de colado: presione este botón para establecer directamente el modo de preparación de café colado sin activar el modo molino.
	Botón descalcificación: presione este botón para activar el modo de descalcificación. Presione nuevamente para salir del modo de descalcificación.

INSTRUCCIONES DE USO

1. Colado predeterminado

Conecte la cafetera a la corriente. En la pantalla aparecerá la hora 12:00 pm. El ícono del reloj parpadeará manteniendo la misma hora. La configuración por defecto es para dos tazas de café claro. Presione el botón ON/OFF para empezar a moler y colar el café. El LED de operación parpadeará y la cafetera empezará a funcionar.

2. Ajuste del reloj

En modo de espera, presione los botones "H" y "M" para acceder al ajuste del reloj. Use el botón "H" para ajustar la hora en el formato de 12 horas. Cada vez que presione este botón aumentará 1 hora. Presione y manténgalo presionado para aumentar la hora de forma continua.

Use el botón "M" para ajustar los minutos del reloj en el formato de 00 a 59. Cada vez que presione este botón aumentará 1 minuto. Presione y manténgalo presionado para aumentar los minutos de forma continua.

3. Encendido automático

En modo de espera, presione el temporizador para configurar el encendido automático. El ícono de este botón parpadeará en la pantalla y aparecerá la hora programada para el encendido automático (6:00 am, por defecto). El reloj también empieza a parpadear en la pantalla. Use los botones "H" y "M" para establecer la hora deseada para el encendido. Si no presiona ningún botón al cabo de 3 segundos, la cafetera volverá para el modo de espera.





4. Inicio automático

En modo de espera, presione el temporizador para configurar el inicio automático. El ícono del reloj se iluminará en la pantalla. En este modo todos los botones del panel de control quedan inactivos excepto el temporizador. El ícono de inicio automático empezará a parpadear en la pantalla y la cafetera volverá al modo de espera a los 3 segundos de inactividad. Cuando la hora programada coincida con la hora del reloj, la cafetera empezará a colar el café automáticamente. El LED de operación parpadeará durante el colado y el ícono de inicio automático desaparecerá de la pantalla.

5. Función colar

En modo de espera, presione el botón  para seleccionar el modo de preparación "colado simple". Mantenga este botón presionado hasta que el ícono de colado aparezca en la pantalla. Presione el botón ON/OFF para iniciar el proceso. La cafetera empezará a colar el café sin moler los granos. El LED de operación parpadeará durante el colado.

6. Función moler y colar

Cuando los íconos de intensidad (, , ) aparecen en la pantalla, la cafetera está en el modo moler y colar. Puede cambiar la intensidad del café presionando el botón . Puede establecer el número de tazas presionando el botón .

Presione el botón ON/OFF para iniciar el proceso. La cafetera primero muele los granos de café y luego hace la preparación. Cuando el reservatorio se quede completamente sin agua, la cafetera activará el modo mantener caliente.

7. Función mantener caliente

Cuando termine la preparación del café, la cafetera entra en el modo mantener caliente. El LED de operación está encendido y la cafetera emite tres pitidos. Cuando se sale del modo

mantener caliente (después de 40 minutos como máximo), la cafetera pasa al modo de espera, se emiten tres pitidos de nuevo y el LED de operación se apaga.

8. Función descalcificación

Cuando sea necesario eliminar la calcificación, el ícono de descalcificación  se iluminará en pantalla. Descalcifique la cafetera con una solución comercial o una mezcla de agua y vinagre. Llene el reservatorio con la solución y accione la cafetera para colar. Luego llene el reservatorio con agua limpia fresca hasta la marca MAX y vuelva a procesarla.

En modo de espera, presione brevemente el botón CALC para iniciar el proceso de descalcificación. El LED del botón CALC parpadeará y el ícono de la descalcificación  aparecerá en la pantalla. Presione el botón CALC para detener el proceso de descalcificación después de unos minutos (o durante el colado). La descalcificación está completa.

Fallas o anomalías: dos pitidos y la cafetera entra en modo de espera, por ejemplo, cuando la tapa del colector de granos está mal cerrada o mal abierta.

LIMPIEZA Y MANTENIMIENTO

- Limpie la cafetera después de cada uso.
- Siempre desenchufe el cable de alimentación antes de limpiar la cafetera o para darle mantenimiento.
- Nunca sumerja la carcasa en agua u otros líquidos.
- Desenchufe el cable de la corriente y espere que la cafetera se enfríe completamente antes de limpiarla.
- Limpie la superficie de la carcasa con un paño suave y húmedo.
- No limpie la placa calefactora con limpiadores abrasivos o lana de acero.
- Lave la jarra de vidrio y el embudo con agua común y séquelos con cuidado.
- Retire el molino triturador y límpielo también con agua.

GARANTÍA

El periodo de garantía de nuestros productos es de 2 años, salvo que la ley estipule lo contrario, a partir de la fecha de la compra inicial o de la fecha de entrega.

Si tiene algún problema o pregunta, puede acceder fácilmente a nuestras páginas de ayuda, consejos para solucionar problemas, preguntas frecuentes y manuales de usuario en nuestro sitio de servicio: <https://sav.hkoenig.com>.

Al escribir el nombre de referencia de su dispositivo en la barra de búsqueda, puede acceder a toda la asistencia en línea disponible, diseñada para satisfacer mejor sus necesidades.

Si sigue sin encontrar una respuesta a su pregunta o problema, haga clic en "¿La respuesta ha resuelto su problema? Esto le llevará al formulario de solicitud de asistencia posventa, que puede rellenar para validar su solicitud y obtener ayuda.

CONDICIONES DE GARANTÍA

La garantía cubre todos los fallos que se produzcan en el contexto de un uso normal, de acuerdo con los usos y especificaciones del manual de usuario.

Esta garantía no se aplica a los problemas de embalaje o transporte durante el envío del producto por parte del propietario. Tampoco incluye el desgaste normal del producto, ni el mantenimiento o la sustitución de piezas consumibles.

EXCLUSIÓN DE GARANTÍA

- Accesorios y piezas de desgaste (*).
- Mantenimiento normal del aparato.
- Todas las averías derivadas de un uso incorrecto (golpes, incumplimiento de las recomendaciones de alimentación eléctrica, malas condiciones de uso, etc.), de un mantenimiento insuficiente o de un mal uso del aparato, así como del uso de accesorios inadecuados.
- Daños de origen externo: incendio, daños por agua, sobrecarga eléctrica, etc.
- Cualquier equipo que haya sido desmontado, incluso parcialmente, por personas que no estén autorizadas a hacerlo (en particular el usuario).
- Productos cuyo número de serie falte, esté dañado o sea ilegible, lo que no permitiría su identificación.
- Productos sujetos a alquiler, demostración o exposición.

(*) Algunas piezas de su aparato, conocidas como piezas de desgaste o consumibles, se deterioran con el tiempo y la frecuencia de uso de su aparato. Este desgaste es normal, pero puede acentuarse por las malas condiciones de uso o de mantenimiento de su aparato. Por lo tanto, estas piezas no están cubiertas por la garantía.

Los accesorios suministrados con el aparato también están excluidos de la garantía. No se pueden cambiar ni reembolsar. No obstante, algunos accesorios pueden adquirirse directamente en nuestro sitio web: <https://sav.hkoenig.com/>

RECOMENDACIONES PARA DESCARTE



De acuerdo con la normativa europea 2012/19/EU sobre residuos, este símbolo en el producto o su embalaje significa que el aparato no puede ser descartado con el residuo doméstico común. Por el contrario, debe llevarlo a un punto de recolección apropiado para el reciclaje de electrodomésticos. Con la eliminación correcta de esta cafetera estará evitándole posibles daños al medio ambiente y la salud humana, y estará promoviendo el aprovechamiento sustentable de recursos materiales. Para obtener información más detallada sobre el reciclaje correcto de esta cafetera,

comuníquese con su distribuidor, las autoridades de su localidad, o la empresa de recolección de desechos de su municipio.

ITALIANO

ISTRUZIONI DI SICUREZZA

Sicurezza generale

- Leggere attentamente il manuale prima dell'uso e conservarlo per riferimenti futuri.
- Utilizzare l'apparecchio e gli accessori solo per gli scopi previsti e non utilizzare l'apparecchio e gli accessori per scopi diversi da quelli descritti nel manuale.
- Non utilizzare l'apparecchio se il prodotto o qualsiasi accessorio sono danneggiati o difettosi. Se il prodotto o un accessorio sono danneggiati o difettosi, devono essere sostituiti dal produttore o da un agente di riparazione autorizzato.
- I bambini devono essere sorvegliati per assicurarsi che non giochino con l'apparecchio.
- Questo apparecchio può essere usato da persone con ridotte capacità fisiche, sensoriali o mentali o con mancanza di esperienza o conoscenza, a condizione che siano sorvegliate o istruite sull'uso sicuro dell'apparecchio e che comprendano pienamente i potenziali pericoli.
- Non utilizzare l'apparecchio vicino a vasche da bagno, docce, lavabi o altri recipienti contenenti acqua.
- Non immergere l'apparecchio in acqua o altri liquidi.
- Se l'apparecchio è caduto in acqua o altri liquidi, non rimuovere l'apparecchio con le mani. Rimuovere immediatamente la spina dalla presa a muro. Se

l'apparecchio è caduto in acqua o altri liquidi, non riutilizzarlo.

Questo apparecchio è destinato all'uso in ambienti domestici e simili, come

- cucine di negozi, uffici e altri ambienti di lavoro
- in case coloniche
- in alberghi, motel e altre aree residenziali
- nelle camere degli ospiti.

Questo apparecchio può essere utilizzato da bambini di età superiore a 8 anni, purché siano sorvegliati e siano stati istruiti sull'uso sicuro dell'apparecchio e siano pienamente consapevoli dei pericoli annessi.

La pulizia e la manutenzione non devono essere eseguite da bambini a meno che non abbiano almeno 8 anni di età e siano sorvegliati da un adulto.

Tenere l'apparecchio e il cavo d'alimentazione fuori dalla portata dei bambini di età inferiore a 8 anni.

- Quando si utilizzano apparecchiature elettriche, è necessario prendere sempre precauzioni di sicurezza per prevenire il rischio di incendi, scosse elettriche e/o lesioni derivanti da un uso improprio.

Assicuratevi che la tensione nominale sulla targhetta corrisponda alla tensione principale del vostro impianto elettrico. Se così non fosse, contattare il rivenditore e non collegare l'unità

Non lasciare mai l'unità incustodita durante il funzionamento.

Il dispositivo non deve essere utilizzato se è caduto, se sono visibili segni evidenti di danneggiamento o se presenta perdite.

Tenere questo documento a portata di mano e consegnarlo al futuro proprietario in caso di trasferimento del dispositivo.

Sicurezza elettrica

- Prima dell'utilizzo verificare sempre che la tensione di rete sia la stessa di quella riportata sulla targhetta dell'apparecchio.
- L'apparecchio non è progettato per essere azionato mediante un timer esterno o un sistema di comando a distanza separato.
- Collegare l'apparecchio a una presa a muro con messa a terra. Se necessario, utilizzare una prolunga con messa a terra di diametro adeguato (almeno 3 x 1 mm²).
- Assicurarsi che l'acqua non possa entrare nelle spine di contatto del cavo d'alimentazione e del cavo di prolunga.
- Srotolare sempre completamente il cavo d'alimentazione e il cavo della prolunga.
- Assicurarsi che il cavo d'alimentazione non penda dal bordo di un piano di lavoro e non possa impiagliarsi accidentalmente o causare cadute.

- . Tenere il cavo d'alimentazione lontano da calore, olio e bordi taglienti.
- . Non utilizzare l'apparecchio se il cavo d'alimentazione o la spina sono danneggiati o difettosi. Se il cavo di alimentazione o la spina di alimentazione sono danneggiati o difettosi, devono essere sostituiti dal produttore, da un riparatore autorizzato o da una persona qualificata.
- . Non tirare il cavo d'alimentazione per scollegare la spina della corrente.
- . Scollegare la spina d'alimentazione della rete quando l'apparecchio non è in uso, prima del montaggio o smontaggio e prima della pulizia e della manutenzione.

Istruzioni di sicurezza per la macchina da caffè

- . Non utilizzare l'apparecchio all'aperto.
- . Non utilizzare l'apparecchio in ambienti umidi.
- . Utilizzare l'apparecchio se è pieno d'acqua, solo in ambienti protetti dal gelo.
- . Posizionare l'apparecchio su una superficie stabile e piana.
- . Posizionare l'apparecchio su una superficie resistente al calore e agli schizzi.
- . Non collocare l'apparecchio su un piano di cottura.
- . Non posizionare l'apparecchio su superfici calde o vicino a fiamme libere.
- . Assicurarsi che l'apparecchio non venga a contatto con materiale infiammabile.
- . Tenere l'apparecchio lontano da fonti di calore.

- Fare attenzione all'acqua calda e al vapore per evitare scottature.
- Conservare l'apparecchio in un luogo asciutto quando non viene utilizzato. Assicurarsi che i bambini non abbiano accesso agli apparecchi riposti.

Smaltimento dell'imballaggio



AVVERTIMENTO:

Pericolo di soffocamento! Smaltire immediatamente l'imballaggio di plastica in modo che i bambini non corrano pericoli.

ANORAMICA DEL PRODOTTO

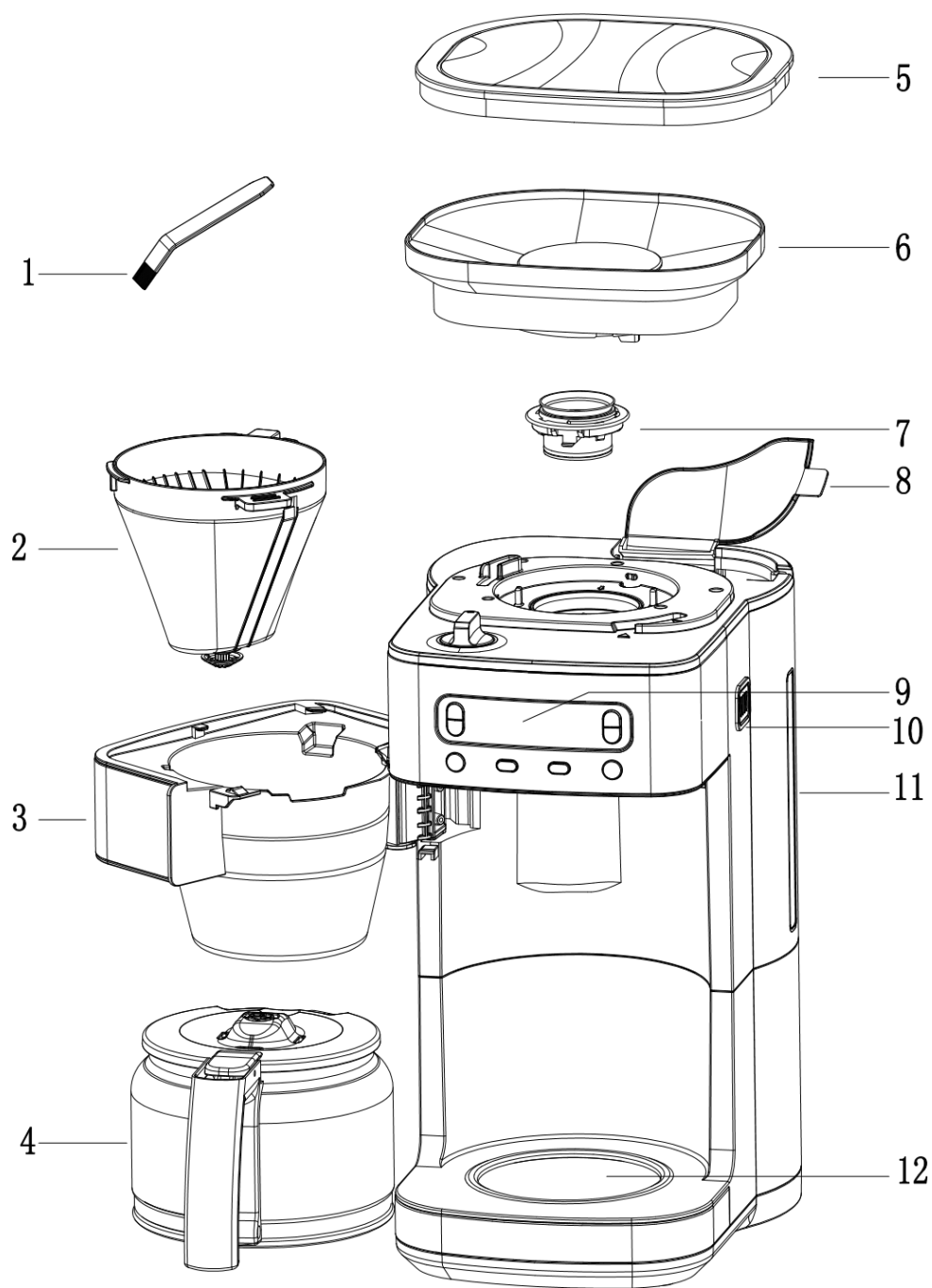





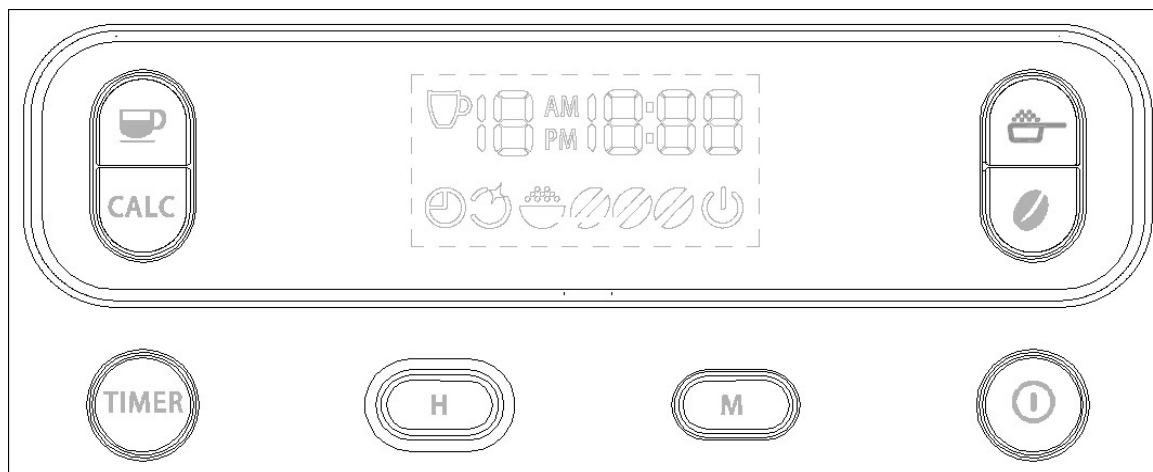



1. Pennello per la pulizia
2. Cestello filtrante
3. Porta cestello filtro
4. Caraffa in vetro
5. Coperchio contenitore chicchi
6. Contenitore chicchi
7. Impianto di macinazione
8. Coperchio serbatoio acqua
9. Schermo
10. Uscita vapore
11. Indicatore livello acqua
12. Piastra riscaldante

PANORAMICA



Istruzioni per le funzioni dei pulsanti

	<p>Interruttore acceso/spento. Accende o spegne l'apparecchio.</p>
	<p>Tasto timer: timer d' accensione 1) Premere brevemente questo pulsante per avviare o spegnere il timer d'accensione. 2) Tenere premuto questo pulsante per alcuni secondi per accedere alla modalità d'accensione automatica. Quindi premere il pulsante "H" o "M" per impostare l'ora d'accensione automatica.</p>
	<p>Pulsante "H": impostazione delle ore. Premere ripetutamente il pulsante per impostare le ore. Il numero di ore aumenta ogni volta che si preme il pulsante.</p>
	<p>Pulsante "M": impostazione dei minuti. Premere ripetutamente il pulsante per impostare i minuti. Il numero di minuti aumenta ogni volta che si preme il pulsante.</p>
	<p>Numero di tazze. In modalità standby, premere per impostare il numero di tazze su 2, 4, 6, 8 o 10.</p>
	<p>Pulsante impostazione intensità caffè: In modalità standby, premere questo pulsante per impostare l'intensità del caffè tramite l'icona di selezione , o per selezionare il caffè da leggero a forte.</p>
	<p>Modalità di preparazione: premere questo tasto per passare direttamente alla modalità di preparazione senza attivare la modalità di macinatura.</p>
	<p>Decalcificazione: premere per accedere alla modalità di decalcificazione. Premere nuovamente per uscire dalla modalità di decalcificazione.</p>

FUNZIONAMENTO

1. Collegare l'unità all'alimentazione. Il display dell'ora mostrerà PM12:00. Il simbolo dell'orologio lampeggia senza contare il tempo. L'impostazione predefinita è 2 tazze (caffè leggero). Premere l'interruttore ON/OFF per avviare la macinatura e l'erogazione. La spia di alimentazione lampeggia e la macchina inizia a funzionare.

2. Regolazione dell'orologio

In modalità standby, premere i pulsanti "H" e "M" per visualizzare la schermata di impostazione dell'orologio. Utilizzare il pulsante "H" per impostare le ore dell'orologio (nel formato 12 ore). Ogni volta che si preme il pulsante, il valore aumenta di un'ora. Tenere premuto il pulsante per aumentare continuamente le ore.

Utilizzare il pulsante "M" per impostare i minuti del tempo (00-59). Ogni volta che si preme il pulsante, il valore aumenta di un minuto. Tenere premuto il tasto per aumentare continuamente i minuti.

3. Accensione automatica

In modalità standby, premere il pulsante TIMER per accedere alle impostazioni dell'ora di accensione. L'orario di accensione automatica lampeggia sul display (AM 6:00 è l'impostazione predefinita). Il simbolo dell'orologio lampeggia sul display. Premere i tasti H o M per impostare l'ora di accensione. Se non si preme nulla entro 3 secondi, la macchina torna in modalità standby.





4. Ora di inizio automatico

In modalità standby, premere il pulsante TIMER per avviare la funzione tempo di avvio automatico. Il simbolo dell'orologio sul display si accende. In questa modalità, tutti i pulsanti non sono disponibili tranne il pulsante TIMER. L'ora di avvio automatico lampeggia e la macchina torna all'ora corrente dopo 3 secondi. Se l'ora di accensione automatica corrisponde all'ora effettiva, la macchina funziona automaticamente. La spia di funzionamento lampeggia e il simbolo dell'orario d'accensione automatica si spegne.

5. Impostazioni di preparazione

In modalità standby, premere il pulsante  per selezionare l'unica funzione di erogazione. Premere finché sul display non compare il simbolo d'infusione. Per preparare l'erogazione, premere l'interruttore ON/OFF. La macchina avvia l'erogazione senza operazioni di macinatura. L'indicatore di funzionamento lampeggia.

6. Macinatura e infusione

Quando il simbolo , ,  è acceso sul display, la macchina è in modalità macinatura ed erogazione. È possibile impostare l'intensità del caffè con il pulsante . Premere il pulsante  per impostare il numero di tazze.

Premere il pulsante ON/OFF per avviare il processo. La macchina prima macina i chicchi e poi prepara la polvere. Quando l'acqua è completamente defluita dal serbatoio, la macchina passa alla modalità di mantenimento in caldo.

7. Modalità mantenimento del caldo

Quando il processo di preparazione è completo, l'apparecchio entra in modalità di mantenimento della temperatura. La spia di funzionamento si accende e l'apparecchio lo segnala emettendo tre suoni. Quando la modalità di mantenimento in caldo termina (dopo 40 minuti max.), La macchina entra in modalità standby. L'unità emette tre ronzii e la spia di funzionamento si spegne.

8. Modalità di decalcificazione

Quando la macchina deve essere ripulita dal calcio, l'icona del calcio  sul display si illuminerà. Decalcificare la macchina con un decalcificante disponibile in commercio o una miscela di acqua e aceto. Riempi il serbatoio dell'acqua con la miscela e fai scorrere la miscela nella macchina una volta. Quindi riempire il serbatoio dell'acqua con acqua fresca e pulita fino al segno MAX e lasciare scorrere tutta l'acqua.

In modalità standby, premere brevemente il pulsante CALC per avviare il processo di decalcificazione. La spia sul pulsante CALC lampeggia e il display mostra il simbolo . Premere il pulsante CALC per interrompere il processo di decalcificazione dopo alcuni minuti (o durante il processo). La decalcificazione è completa.

Indicazione anomala: il cicalino emette due segnali acustici e la macchina entra in modalità standby quando lo sportellino sopra il portafiltro viene chiuso o aperto in modo anomalo.

PULIZIA E CURA

- Pulire l'unità dopo ogni utilizzo.
- Scollegare sempre il cavo d'alimentazione prima della pulizia.
- Non immergere mai l'apparecchio in acqua o altri liquidi.
- Scollegare la macchina da caffè dalla rete elettrica e lasciarla raffreddare completamente prima di pulirla.
- Pulire la superficie dell'apparecchio con un panno morbido e umido.
- Non pulire la piastra riscaldante con detergenti abrasivi o lana d'acciaio.
- Pulire la caraffa di vetro e l'imbuto con acqua e asciugare accuratamente entrambe le parti.
- Rimuovere il braccio di erogazione e pulirlo.

GARANZIA

Il periodo di garanzia per i nostri prodotti è di 2 anni, se non diversamente stabilito dalla legge, a partire dalla data di acquisto iniziale o di consegna.

Se avete problemi o domande, potete facilmente accedere alle nostre pagine di aiuto, consigli per la risoluzione dei problemi, FAQ e manuali d'uso sul nostro sito post-vendita:

<https://sav.hkoenig.com>.

Digitando il nome di riferimento del tuo dispositivo nella barra di ricerca, puoi accedere a tutto il supporto online disponibile, progettato per soddisfare al meglio le tue esigenze.

Se ancora non riesci a trovare una risposta alla tua domanda o al tuo problema, allora clicca su "La risposta ha risolto il tuo problema? Questo vi porterà al modulo di richiesta di supporto post-vendita, che potete completare per convalidare la vostra richiesta e ottenere aiuto.

CONDIZIONI DI GARANZIA

La garanzia copre tutti i guasti derivanti da un uso normale, in conformità con gli usi e le specifiche del manuale utente.

Questa garanzia non si applica a problemi di imballaggio o di trasporto durante la spedizione del prodotto da parte del proprietario. Non include inoltre la normale usura del prodotto, né la manutenzione o la sostituzione delle parti di consumo.

ESCLUSIONE DELLA GARANZIA

- Accessori e parti soggette a usura (*).
- Normale manutenzione dell'apparecchio.
- Tutti i guasti derivanti da un uso improprio (urti, mancato rispetto delle raccomandazioni sull'alimentazione, cattive condizioni d'uso, ecc.), da una manutenzione inadeguata o da un uso improprio dell'apparecchio, nonché dall'uso di accessori inadeguati.
- Danni di origine esterna: incendio, danni d'acqua, sovratensione elettrica, ecc.
- Qualsiasi attrezzatura che sia stata smontata, anche parzialmente, da persone diverse da quelle autorizzate a farlo (in particolare l'utente).
- Prodotti per i quali il numero di serie è mancante, danneggiato o illeggibile, il che non permetterebbe la sua identificazione.
- Prodotti soggetti a noleggio, dimostrazione o esposizione.

(*) Alcune parti del suo apparecchio, note come parti soggette a usura o materiali di consumo, si deteriorano con il tempo e la frequenza d'uso del suo apparecchio. Questa usura è normale, ma può essere accentuata da cattive condizioni d'uso o di manutenzione del vostro apparecchio. Queste parti non sono quindi coperte dalla garanzia.

Anche gli accessori forniti con l'apparecchio sono esclusi dalla garanzia. Non possono essere scambiati o rimborsati. Tuttavia, alcuni accessori possono essere acquistati direttamente dal nostro sito web: <https://sav.hkoenig.com/>.

SUGGERIMENTI PER LO SMALTIMENTO



In base alla normativa europea sui rifiuti 2012/19 / UE, questo simbolo sul prodotto o sulla confezione indica che questo prodotto non può essere trattato come rifiuto domestico. Dovrebbe invece essere portato al punto di raccolta appropriato per il riciclaggio di apparecchiature elettriche ed elettroniche. Garantendo che questo prodotto venga smaltito correttamente, contribuirai a prevenire potenziali conseguenze negative per l'ambiente e la salute umana, che potrebbero altrimenti essere causate da una gestione inappropriata dei rifiuti di questo prodotto. Per informazioni più dettagliate sul riciclaggio di questo prodotto, contattare il comune o il servizio di smaltimento dei rifiuti domestici.



Points de collecte sur www.quefairedemesdechets.fr
Privilégiez la réparation ou le don de votre appareil !